







Når du læser denne instruktionsbog, finder du oplysninger med et foranstillet symbol **BEMÆRK / NOTE**. Disse oplysninger er beregnet til at hjælpe dig med at undgå at forårsage skader på din bil, på andres ejendom eller på miljøet.

Symbolerne   eller    vist på mærkaterne på bilen er beregnet til at minde dig om at læse i instruktionsbogen om korrekt og sikker brug af bilen.

 eller  er farvekodet for at angive fare (rød), advarsel (orange) eller forsigtig (gul).

 **Sikkerhedsmærkater** S. 99

Lidt om sikkerhed

Din og andres sikkerhed er utrolig vigtig. Og at føre denne bil er et vigtigt ansvar.

For at du kan træffe en informeret beslutning angående sikkerhed, har vi leveret diverse instruktioner samt andre oplysninger i form af mærkater og denne instruktionsbog. Disse oplysninger advarer dig om potentielle risici for personskade.

Men selvfølgelig er det ikke praktisk muligt at advare om alle risici i forbindelse med betjening eller vedligeholdelse af din bil. Du skal altid bruge din egen sunde fornuft og dømmekraft.

Du finder en række vigtige sikkerhedsoplysninger i forskellige former, herunder:

- **Sikkerhedsmærkater** - på bilen.
- **Sikkerhedsmeddelelser** - med et sikkerhedsadvarselssymbol  og et af disse tre signalord foran: **FARE**, **ADVARSEL** eller **FORSIGTIG**.

Disse signalord betyder:

 **FARE**

Der er fare for DØDSFALD eller ALVORLIG TILSKADEKOMST, hvis du ikke følger disse instruktioner.

 **ADVARSEL**

Der kan være fare for DØDSFALD eller ALVORLIG TILSKADEKOMST, hvis du ikke følger disse instruktioner.

  **ADVARSEL**

Der kan være fare for DØDSFALD eller ALVORLIG TILSKADEKOMST, hvis du ikke følger disse instruktioner.

 **FORSIGTIG**

Der kan være fare for TILSKADEKOMST, hvis du ikke følger disse instruktioner.

- **Sikkerhedsoverskrifter** - såsom "Vigtige sikkerhedsforanstaltninger".
- **Sikkerhedsafsnit** - såsom "Sikker kørsel".
- **Instruktioner** - sikker og korrekt brug af bilen.

Hele instruktionsbogen er fyldt med vigtige sikkerhedsoplysninger, som du anbefales at læse grundigt.

Event Data Recorders

Bilen er udstyret med flere anordninger, der går under fællesbetegnelsen Event Data Recorders. De registrerer forskellige typer af data for bilen i realtid som f.eks. udløsning af SRS-airbag og fejl i SRS-systemkomponenter.

Disse data tilhører bilens ejer og må ikke tilgås af andre, medmindre loven kræver det, eller der foreligger tilladelse fra bilens ejer.

Disse data må dog tilgås af Honda, af autoriserede Honda-forhandlere og reparatører samt af Honda medarbejdere, repræsentanter og partnere, men udelukkende med teknisk diagnosticering, forskning og udvikling af bilen for øje.

Service Diagnostic Recorders

Bilen er udstyret med servicerelaterede anordninger, der registrerer oplysninger om ydelsestal for motoren og drivlinjen samt kørselsforholdene. Dataene kan bruges til at hjælpe teknikerne med at diagnosticere, reparere og vedligeholde bilen. Disse data må ikke tilgås af andre, medmindre loven kræver det, eller der foreligger tilladelse fra bilens ejer.

Disse data må dog tilgås af Honda, af autoriserede Honda-forhandlere og reparatører samt af Honda medarbejdere, repræsentanter og partnere, men udelukkende med teknisk diagnosticering, forskning og udvikling af bilen for øje.

Bilens dataregistreringer

Denne bil registrerer nedenstående oplysninger som data, når det kollisionsbegrænsende bremsesystem betjenes.

- Billeder af genstande foran køretøjet, når det kollisionsbegrænsende bremsesystem er aktiveret
- Driftsstatus for de forskellige funktioner i det kollisionsbegrænsende bremsesystem
- Brug af speeder/bremsepedal
- Kørehastighed
- Oplysninger som afstand og relativ hastighed for det mål, som identificeres af det aktiverede kollisionsbegrænsende bremsesystem

Honda kan hente og anvende de registrerede data til tekniske diagnosticeringsformål samt forskning og udvikling af Honda-biler. Det kollisionsbegrænsende bremsesystem registrerer ikke billeder eller lyd inde i bilen.

Der skal bruges specialværktøj til at gennemgå eller fjerne data (herunder billeder), som registreres af det kollisionsbegrænsende bremsesystem.

Det kollisionsbegrænsende bremsesystems billedoptagelsesfunktion kan slås fra, så der ikke optages billeder, når det kollisionsbegrænsende bremsesystem er aktiveret.

Videregivelse af data

Honda videregiver og leverer ikke de indhentede data til tredjepart i forbindelse med data registreret af det kollisionsbegrænsende bremsesystem, undtagen i følgende tilfælde:

- Når bilens ejer giver sit samtykke
- Når det er påkrævet ved lov, dom eller lignende retshåndhævende anmodning
- Når data er blevet behandlet, så de afidentificerer/anonymiserer biler/brugere, som f.eks. når en samling af data leveres til forskningsinstitutter

Vilkår og betingelser for instruktionsbogsprogrammet*

Generelt

Dette program gør dit lydanlæg med standarddisplay i stand til at søge efter opdateringer til instruktionsbogen, der er specifikke for din bil og for lydanlægget med standarddisplay, hver gang strømtilstanden indstilles til TIL. Programmet sender med jævne mellemrum et begrænset antal køretøjs- og enhedsoplysninger til vores servere: Stelnummer (VIN), serienummer på hardware til lydanlæg med standarddisplay, foretrukket sprog, IP-adresse, transaktionslog (advarsler om eller oversigter over opdateringer, download og installation af opdateringer, anvendelse af instruktionsbogsprogrammet) osv. Når programmet finder en opdatering fra serveren, bliver du bedt om at downloade og installere den.

Når lydanlægget med standarddisplay søger efter opdateringer på vores servere, giver vi dig automatisk mulighed for at opdatere instruktionsbogen. Vi vedligeholder ligeledes en log over de opdateringer, der er installeret på vores servere.

Dine personlige data

Hvis de førnævnte oplysninger, som sendes til Honda, indeholder personlige oplysninger i dit område, behandles disse oplysninger i nøje overensstemmelse med de regler og forskrifter, der er beskrevet i denne meddelelse, samt den gældende databeskyttelseslov.

Vilkårene for vores fortrolighedspolitik inkorporeres i nærværende vilkår ved henvisning, og din brug af systemopdateringer er underlagt fortrolighedspolitikken. Vores fortrolighedspolitik indeholder oplysninger om, hvordan vi og eventuelle navngivne tredjeparter behandler personlige data, som vi indsamler fra dig, eller som du videregiver til os via programmet (se Hondas hjemmeside (<https://www.privacynotice.honda.eu>) for at få yderligere oplysninger).

* Ikke tilgængelig på alle modeller

Honda indsamler, bruger og gemmer dine personlige data af de grunde, der er anført nedenfor:

Hvor det er nødvendigt af hensyn til Hondas legitime interesser, som anført nedenfor, og hvor vores interesser ikke tilsidesættes af dine databeskyttelsesrettigheder.

for at kunne sende dig opdateringer til instruktionsbogen;

for at vi kan forbedre og optimere instruktionsbogsprogrammet og -tjenesterne;

for at kunne svare på brugerspørgsmål og -klager samt af hensyn til intern registrering.

Beskyttelse af vores legitime forretningsmæssige interesser og juridiske rettigheder. Dette omfatter, men er ikke begrænset til, brug i forbindelse med overensstemmelse, lovgivning, auditing, retlige krav (herunder videregivelse af sådanne oplysninger i forbindelse med et retsligt skridt eller en retstvist) samt andre etiske krav og krav til overensstemmelsesrapportering

Honda konverterer desuden personlige data til anonyme data og bruger dem (normalt på et samlet statistisk grundlag) til formål som markedsundersøgelser og -analyser med henblik på at forbedre instruktionsbogen, analysere tendenser og vurdere succeskriterierne for frigivelse af softwareopdateringer. De indsamlede personlige oplysninger identificerer hverken dig personligt eller nogen anden bruger af instruktionsbogen.

Honda kan dele disse data med Hondas verdensomspændende supportorganisation eller tilknyttede Honda virksomheder eller andre tredjeparter engageret af Honda med henblik på at stille supporttjenester til rådighed i forbindelse med systemsupport.

Vilkår og betingelser for systemopdateringer

Generelt

Din bil har et program, der gør dit lydanlæg med standarddisplay i stand til automatisk at søge efter Honda softwareopdateringer, som er specifikke for dit lydanlæg med standarddisplay og dets tilsluttede enheder (i starten én (1) gang om ugen via Wi-Fi eller hver fjerde (4.) uge via telematikstyreenheden (TCU)*, og forespørgsler kan forekomme mere eller mindre regelmæssigt på grund af internetafbrydelser, nye forsøg, direkte brugerindgreb, WAP-push fra serveren eller en ændring i forespørgselspolitikken på Hondas servere). Dette program sender med jævne mellemrum et begrænset antal køretøjs- og enhedsoplysninger (stelnummer (VIN), modeltypeidentifikationsnummer, hardware- og softwarereservedelsnummer, serienummer, softwareversion, foretrukket sprog, IP-adresse, transaktionslog (visning af advarsler eller opdateringer, download og installation af opdateringer, softwarestatus) osv.) til vores servere. Når programmet finder en opdatering på serveren, anmoder programmet første gang om tilladelse til download og installation af opdateringen. Du kan vælge automatisk at downloade og installere disse opdateringer i dine indstillinger, eller du kan vælge at opdatere systemet manuelt.

Når dit lydanlæg med standarddisplay søger efter opdateringer eller advarsler på vores servere, giver vi dig automatisk mulighed for at opdatere dine enheder eller overføre opdateringen eller advarslen direkte til dit lydanlæg med standarddisplay. Vi vedligeholder ligeledes en log over de opdateringer eller advarsler, der er installeret på vores servere.

Dine personlige data

Hvis de førnævnte oplysninger, som sendes til Honda, indeholder personlige oplysninger i dit område, behandles disse oplysninger i nøje overensstemmelse med de regler og forskrifter, der er beskrevet i denne meddelelse, samt den gældende databeskyttelseslov.

* Ikke tilgængelig på alle modeller

Vilkårene for vores fortrolighedspolitik inkorporeres i nærværende vilkår ved henvisning, og din brug af systemopdateringer er underlagt fortrolighedspolitikken. Vores fortrolighedspolitik indeholder oplysninger om, hvordan vi og eventuelle navngivne tredjeparter behandler personlige data, som vi indsamler fra dig, eller som du videregiver til os via programmet.

Se Hondas hjemmeside for at få yderligere oplysninger.

Honda indsamler, bruger og gemmer dine personlige data af de grunde, der er anført nedenfor:

Hvor det er nødvendigt af hensyn til Hondas legitime interesser, som anført nedenfor, og hvor vores interesser ikke tilsidesættes af dine databeskyttelsesrettigheder.

- for at kunne levere systemopdateringer og tilknyttede tjenester til dig;
- for at vi kan forbedre og optimere systemopdateringsprodukter og -tjenester;
- for at kunne svare på brugerspørgsmål og -klager samt af hensyn til intern registrering.

Beskyttelse af vores legitime forretningsmæssige interesser og juridiske rettigheder omfatter, men er ikke begrænset til, brug i forbindelse med overensstemmelse, lovgivning, auditering, retlige krav (herunder videregivelse af sådanne oplysninger i forbindelse med et retsligt skridt eller en retsvist) samt andre etiske krav og krav til overensstemmelsesrapportering.

Honda konverterer desuden personlige data til anonyme data og bruger dem (normalt på et samlet statistisk grundlag) til formål som markedsundersøgelser og -analyser med henblik på at forbedre systemopdateringer, analysere tendenser og vurdere succeskriterierne for frigivelse af softwareopdateringer. De indsamlede personlige oplysninger identificerer hverken dig personligt eller nogen anden bruger af systemopdateringerne.

Honda kan dele disse data med Hondas verdensomspændende supportorganisation eller tilknyttede Honda virksomheder eller andre tredjeparter engageret af Honda med henblik på at stille supporttjenester til rådighed i forbindelse med systemsupport.

Denne instruktionsbog skal betragtes som en fast del af bilen og skal følge med bilen, når den sælges.

Denne instruktionsbog dækker alle modelvarianter. Instruktionsbogen kan indeholde beskrivelser af udstyr og funktioner, som ikke er monteret på din model.

Illustrationerne i instruktionsbogen gengiver funktioner og udstyr, der fås på visse, men ikke alle modeller. Din model har muligvis ikke alle disse funktioner.

Oplysningerne og specifikationerne i denne instruktionsbog var gældende på tidspunktet, hvor den blev trykt. Honda Motor Co. Ltd. forbeholder sig ret til at ophæve eller ændre specifikationer eller konstruktioner til enhver tid uden ansvar og uden varsel.

Selv om denne instruktionsbog gælder for både højre- og venstrestyrede modeller, refererer illustrationerne hovedsageligt til venstrestyrede modeller.

➤ Sikker kørsel S. 39

Sikker kørsel S. 40 Sikkerhedsseler S. 45 Airbags S. 58

➤ Instrumentpanel S. 101

Indikatorer S. 102 Instrumenter og førerinformationssystem S. 132

➤ Betjeningsanordninger S. 149

Ur S. 150 Låsning og oplåsning af døre S. 151
Betjening af kontakter omkring rattet S. 180
Interiør-komfortfaciliteter S. 219

➤ Funktioner S. 245

Lydanlæg S. 246 Lydanlæg med standarddisplay S. 248
Nødopkald (eCall) S. 344 Optankning anbefales S. 349

➤ Kørsel S. 351

Før der køres S. 352 Kørsel med anhænger S. 356
Parkering af bilen S. 481 Bakkamera med multivision S. 493

➤ Vedligeholdelse S. 499

Før vedligeholdelse S. 500 Servicepåmindelsessystem* S. 504
Kontrol og udskiftning af viskerblade S. 536
Vedligeholdelse af klimaanlæg S. 554 Rengøring S. 558

➤ Håndtering af uventede problemer S. 567

Værktøj S. 568 I tilfælde af punktering S. 569
Hvis 12 V batteriet er dødt S. 587 Gearvælgeren fungerer ikke S. 590
Nødtransport S. 606 Hvis bagklappen ikke kan åbnes S. 607

➤ Oplysninger S. 609

Specifikationer S. 610 Identifikationsnumre S. 612

Indhold

Børnesikkerhed S. 73

Udstødningsgas S. 98

Sikkerhedsmærkater S. 99

Bagklap S. 163

Sikkerhedssystem S. 174

Ruder S. 177

Spejle S. 203

Sæder S. 207

Klima anlæg S. 236

Fejlmeddelelser for lydanlæg S. 337

Generelle oplysninger om lydanlægget S. 338

Retningslinjer for kørsel uden for vej S. 357

Under kørsel S. 359

Honda Sensing S. 402

Bremser S. 471

Påfyldning af brændstof S. 495

Brændstoføkonomi og CO₂-emissioner S. 498

Vedligeholdelsesplan* S. 509

Vedligeholdelse under motorhjælmen S. 517

Udskiftning af pærer S. 530

Kontrol og udskiftning af dæk S. 541

12 V batteri S. 546

Vedligeholdelse af fjernbetjeningen S. 552

Tilbehør og ændringer S. 564

Håndtering af donkraft S. 582

Esystemet vil ikke starte S. 583

Overophedning S. 591

Indikator, tændes/blinker S. 593

Sikringer S. 600

Apparater, der udsender radiobølger* S. 613

Overensstemmelseserklæring, sammenfatning* S. 655

Kvikvejledning S. 6

Sikker kørsel S. 39

Instrumentpanel S. 101

Betjeningsanordninger S. 149

Funktioner S. 245

Kørsel S. 351

Vedligeholdelse S. 499

Håndtering af uventede problemer S. 567

Oplysninger S. 609

Indeks S. 656

Visuelt indeks

Venstrestyret model

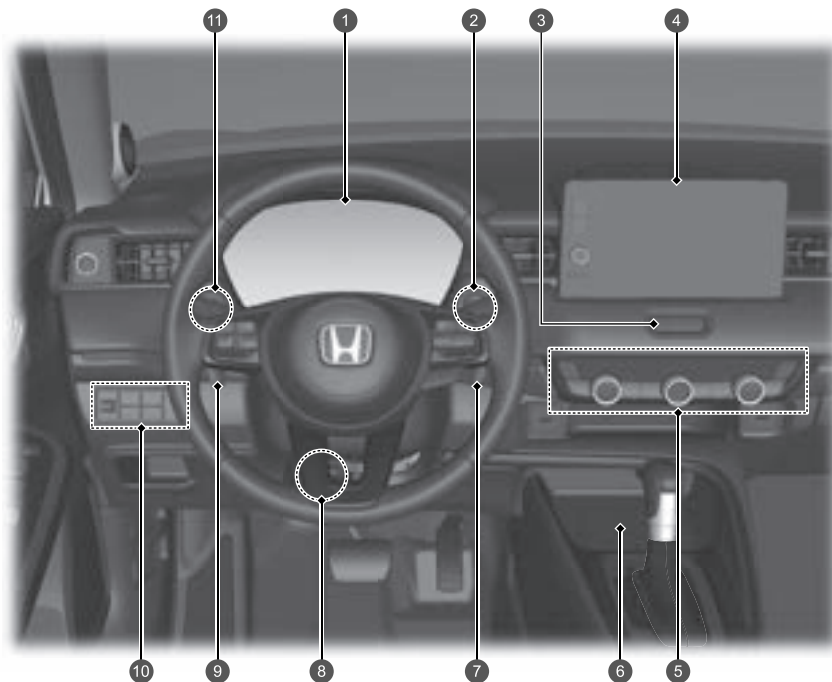

- 1 Systemindikatorer ➔ S. 102
Instrumenter ➔ S. 132
Førerinformationssystem ➔ S. 135
- 2 POWER-knap ➔ S. 180
- 3 Knap til katastrofeblink
- 4 Lydanlæg ➔ S. 246
Navigationssystem
➔ Se manualen til navigationssystemet
- 5 Klimaanelæg ➔ S. 236
Elbagrude ➔ S. 199
Knap til elopvarmede sidespejle ➔ S. 199
Knapper til sædevarmer ➔ S. 235
- 6 Trådløs oplader* ➔ S. 231
- 7 Decelerationsknap på rattet (+) ➔ S. 367
- 8 Indstilling af rat ➔ S. 202
- 9 Decelerationsknap på rattet (-) ➔ S. 367
- 10  afbryderknap til VSA-system ➔ S. 390
Kontakt til sikkerhedshjælp ➔ S. 397, 409, 456
Knap til parkeringsensorsystem ➔ S. 484
Kontakt til justering af forlygter* ➔ S. 192
Knap til elektrisk bagklap* ➔ S. 169
Knap til forrudevarme* ➔ S. 200
- 11 Lysstyrkeregulering ➔ S. 201

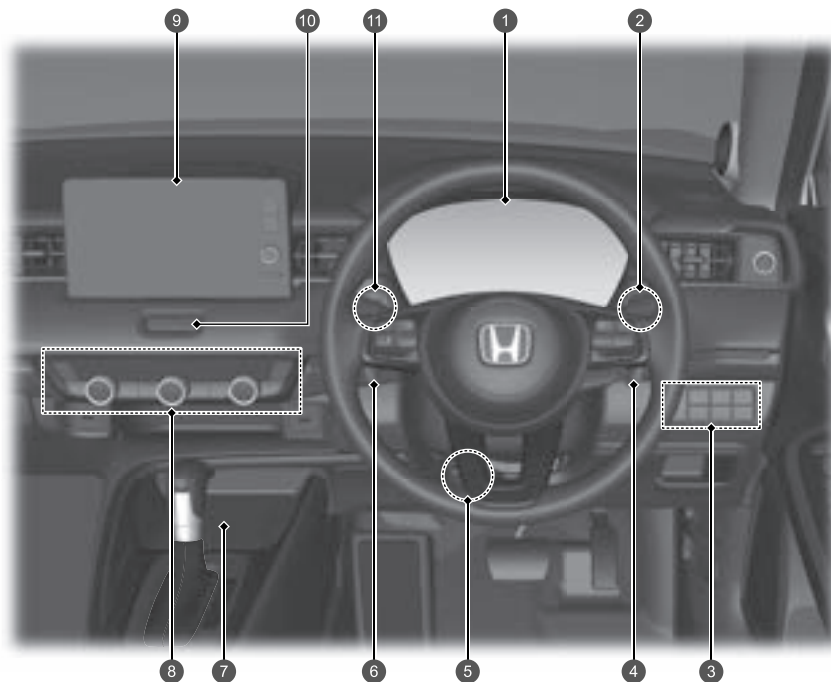

- 1 Systemindikatorer ➔ S. 102
Instrumenter ➔ S. 132
Førerinformationssystem ➔ S. 135
- 2 POWER-knap ➔ S. 180
- 3 afbryderknap til VSA-system ➔ S. 390
Kontakt til sikkerhedhjælp ➔ S. 397, 409, 456
Knap til parkeringssensorsystem ➔ S. 484
Kontakt til justering af forlygter* ➔ S. 192
Knap til elektrisk bagklap* ➔ S. 169
Knap til forrudevarme* ➔ S. 200
- 4 Decelerationsknap på rattet (+) ➔ S. 367
- 5 Indstilling af rat ➔ S. 202
- 6 Decelerationsknap på rattet (-) ➔ S. 367
- 7 Trådløs oplader* ➔ S. 231
- 8 Klimaanlæg ➔ S. 236
Elbagrude ➔ S. 199
Knap til elopvarmede sidespejle ➔ S. 199
Knapper til sædevarmer ➔ S. 235
- 9 Lydanlæg ➔ S. 246
Navigationssystem
➔ Se manualen til navigationssystemet
- 10 Knap til katastrofeblink
- 11 Lysstyrkeregulering ➔ S. 201

Visuelt indeks

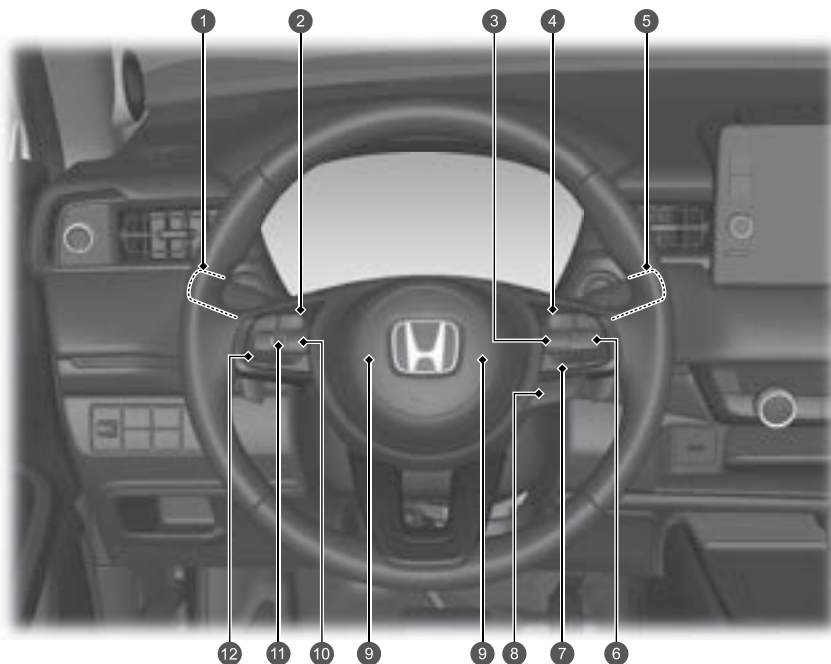

- 1 Forlygter/afviserblink ➔ S. 183, 185
Tågeforlygter* ➔ S. 187
Tågebaglygte ➔ S. 187
- 2 Knapper til håndfrit telefonsystem ➔ S. 318
Knapper til stemmestyring* ➔ S. 255
- 3  knap ➔ S. 376, 383, 424
- 4 LIM-knap ➔ S. 376, 383, 424
- 5 Vinduesviskere/sprinklere ➔ S. 196
- 6 Knapper til aktiv fartpilot med følgefunktion ved lav hastighed ➔ S. 423
- 7 Knap til vognbaneassistent ➔ S. 445
Knap til indstilling af følgeafstand ➔ S. 436
- 8 Knap til ratvarme* ➔ S. 234
- 9 Horn (tryk på et område omkring )
- 10  knap (hjem) ➔ S. 136, 252
- 11 Venstre vælgerhjul ➔ S. 136, 252
- 12 Fjernbetjeningsknapper til lydanlægget ➔ S. 252

Venstrestyret model

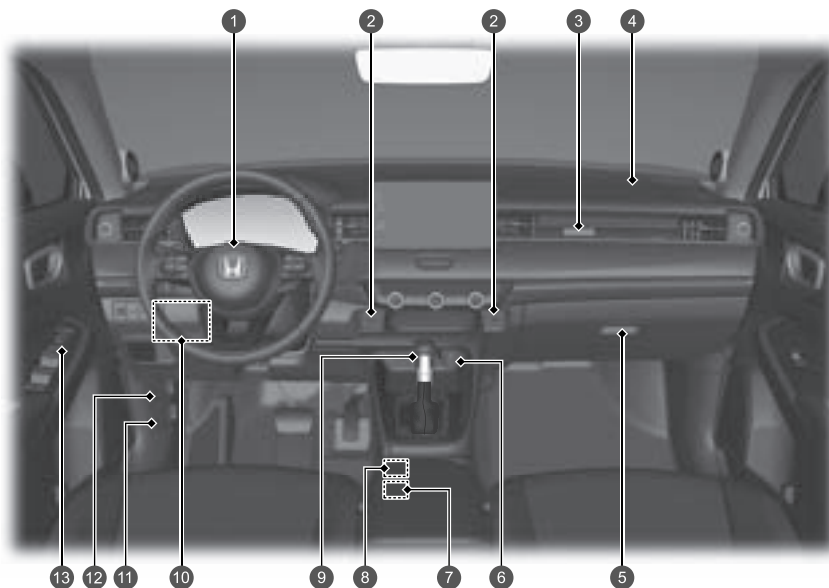

- 1 Airbag i førerside ➔ S. 60
- 2 USB-porte ➔ S. 251
- 3 Indikator for forreste airbag i passagerside deaktiveret ➔ S. 71
- 4 Airbag i passagerside ➔ S. 60
- 5 Handskerum ➔ S. 222
- 6 Strømodtag til tilbehør ➔ S. 230
- 7 Kontakt til elektronisk parkeringsbremse ➔ S. 471
Knap til automatisk bremseholdefunktion ➔ S. 475
- 8 Køretilstandskontakt ➔ S. 371
Knap til Hill Descent Control ➔ S. 375
- 9 Gearvælger ➔ S. 365
- 10 Sikringsboks i kabine i førersiden ➔ S. 602
- 11 Udløserhåndtag til motorhjelm ➔ S. 518
- 12 Udløserhåndtag til brændstofklap ➔ S. 496
- 13 Sidespejlskontakter ➔ S. 204
Hovedkontakt til centrallås ➔ S. 161
Kontakter til elruder ➔ S. 178

Visuelt indeks

Højrestyret model

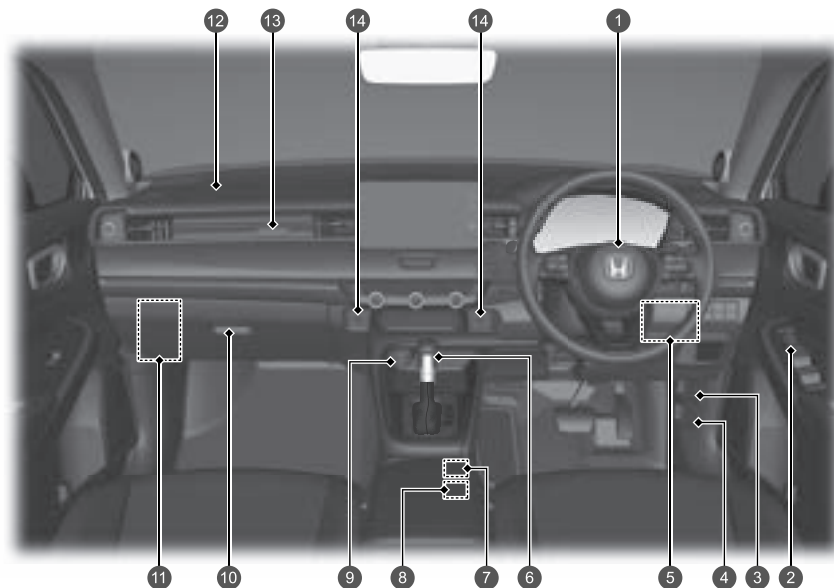

- 1 Airbag i førerside ➔ S. 60
- 2 Sidespejlskontaktter ➔ S. 204
Hovedkontakt til centrallås ➔ S. 161
Kontakter til elruder ➔ S. 178
- 3 Udløserhåndtag til brændstofklap ➔ S. 496
- 4 Udløserhåndtag til motorhjelme ➔ S. 518
- 5 Sikringsboks i kabine i førersiden ➔ S. 602
- 6 Gearvælger ➔ S. 365
- 7 Køretilstandskontakt ➔ S. 371
Knap til Hill Descent Control ➔ S. 375
- 8 Kontakt til elektronisk parkeringsbremse ➔ S. 471
Knap til automatisk bremseholdedefunktion ➔ S. 475
- 9 StrømuDtag til tilbehør ➔ S. 230
- 10 Handskerum ➔ S. 222
- 11 Sikringsboks i kabine i passagerside ➔ S. 604
- 12 Airbag i passagerside ➔ S. 60
- 13 Indikator for forreste airbag i passagerside deaktiveret ➔ S. 71
- 14 USB-porte ➔ S. 251

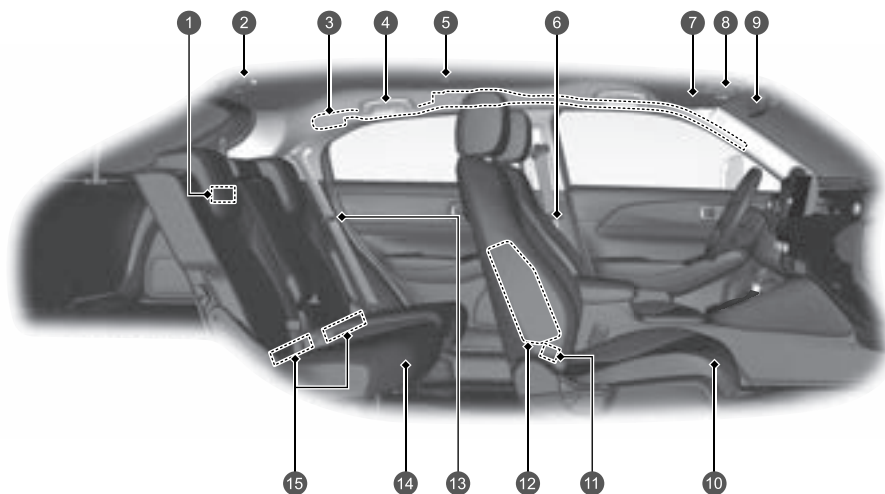

- 1 Lys i bagagerum ➔ S. 221
- 2 Sikkerhedssele med aftagelig selelås ➔ S. 53
- 3 Gardinairbags ➔ S. 68
- 4 Håndtag
Jakkekroge ➔ S. 224
- 5 Læselamper ➔ S. 220
- 6 Sikkerhedsseler ➔ S. 45
- 7 Solskærme ➔ S. 229
Makeup-spejle
- 8 Læselamper ➔ S. 220
SOS-knap ➔ S. 346
- 9 Bakspejl ➔ S. 203
- 10 Forsæde ➔ S. 207
- 11 USB-porte* ➔ S. 251
- 12 Sideairbags ➔ S. 66
- 13 Sikkerhedssele (montering af en barnestol)
➔ S. 91
Sikkerhedssele til fastspænding af en
barnestol ➔ S. 93
- 14 Bagsæde ➔ S. 210
- 15 Nederste befæstningspunkter til
fastspænding af barnestole ➔ S. 87

Visuelt indeks

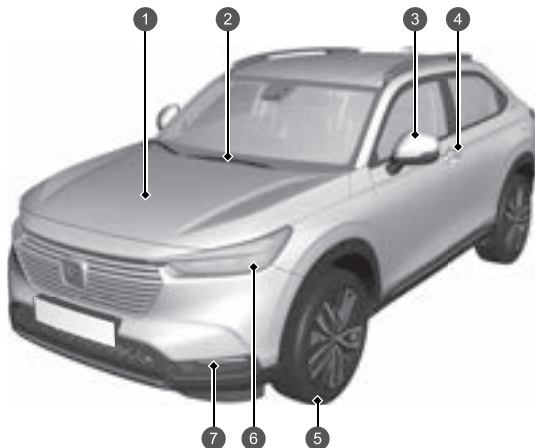

- 1 Vedligeholdelse under motorhjelm [↔ S. 517](#)
- 2 Forrudeviskere [↔ S. 196, 536](#)
- 3 Elspejle [↔ S. 204](#)
Afviserblink på siden [↔ S. 185, 530](#)
- 4 Knap til låsning/oplåsning [↔ S. 154](#)
- 5 Dæk [↔ S. 541, 569](#)
- 6 Forlygter [↔ S. 183, 530](#)
Positionslys/kørelys [↔ S. 183, 189, 530](#)
Forreste afviserblink [↔ S. 185, 530](#)
- 7 Tågeforlygter* [↔ S. 187, 530](#)

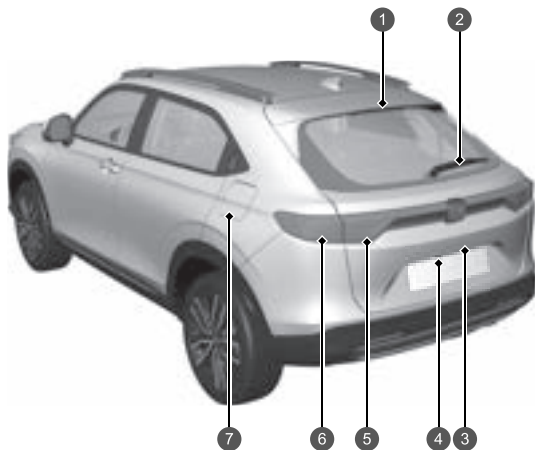

- 1 Højt monteret stoplygte [↔ S. 534](#)
- 2 Bagrudevisker [↔ S. 198, 539](#)
- 3 Åbning/lukning af bagklappen [↔ S. 163](#)
Udvendigt håndtag til bagklap [↔ S. 164](#)
Bageste nummerpladelys [↔ S. 183, 534](#)
- 4 Bakkamera med multivisning [↔ S. 493](#)
- 5 Baglygter [↔ S. 183, 533](#)
Baklygter [↔ S. 533](#)
Tågebaglygte [↔ S. 187, 533](#)
- 6 Stoplygter/baglygter [↔ S. 183, 531](#)
Bageste afviserblink [↔ S. 185, 531](#)
- 7 Påfyldning af brændstof [↔ S. 496](#)

e:HEV

Din e:HEV bil anvender både en elmotor og en benzinmotor til fremdrift. Elmotoren får strøm fra et indbygget højspændingsbatteri og/eller fra den indbyggede generator. Højspændingsbatteriet oplades fra den generator, der drives af benzinmotoren, eller ved regenerativ bremsning.

Under kørsel drives bilen udelukkende af elmotoren, udelukkende af benzinmotoren eller af en kombination af de to. Systemet vælger, hvilken fremdriftskilde der er bedst egnet, og skifter automatisk til den.

● **Energieffektivitet**

Ligesom med en benzindrevet bil påvirkes brændstoføkonomien og rækkevidden mest af din kørestil. Aggressiv acceleration og kørsel med høj hastighed kan nemt få systemet til at skifte til benzinmotoren som fremdriftskilde.

Desuden påvirker omfattende brug af klima anlægget bilens rækkevidde og effektivitet negativt. Disse brugsmønstre reducerer hurtigere højspændingsbatteriets opladningsniveau.

● **Batterityper**

Der bruges to typer batterier i denne bil: et almindeligt 12 V batteri, der leverer strøm til airbags, indvendigt og udvendigt lys og andre almindelige 12 V systemer, og et højspændingsbatteri, der bruges til at strømforsyne elmotoren, der driver bilen fremad, samt til at oplade 12 V batteriet.

Hovedkomponenter i e:HEV

Benzinmotor– Driver generatoren og under visse betingelser hjulene direkte.

Generator– Starter motoren og genererer elektrisk strøm, når den drives af benzinmotoren, og leverer dermed elektricitet til drift af elmotoren og/eller opladning af højspændingsbatteriet.

Elmotor– Leverer fremdrift til hjulene sammen med benzinmotoren under bestemte kørselsforhold og leverer elektricitet til højspændingsbatteriet vha. regenerativ bremsekraft.

Højspændingsbatteri– Lagrer elektricitet og fungerer som strømkilde for elmotoren.

Hvis du lærer mere om højspændingsbatteriets karakteristika, kan du bruge det bedst muligt og maksimere rækkevidden af din elbil.

➔ S. 399

Højspændingsbatteriopladningsindikator– Viser batteriets opladningsniveau.

Når indikatoren:

- Viser to eller færre segmenter, er EV-tilstand ikke længere tilgængelig.
- Viser ti segmenter, er batteriet fuldt opladet.

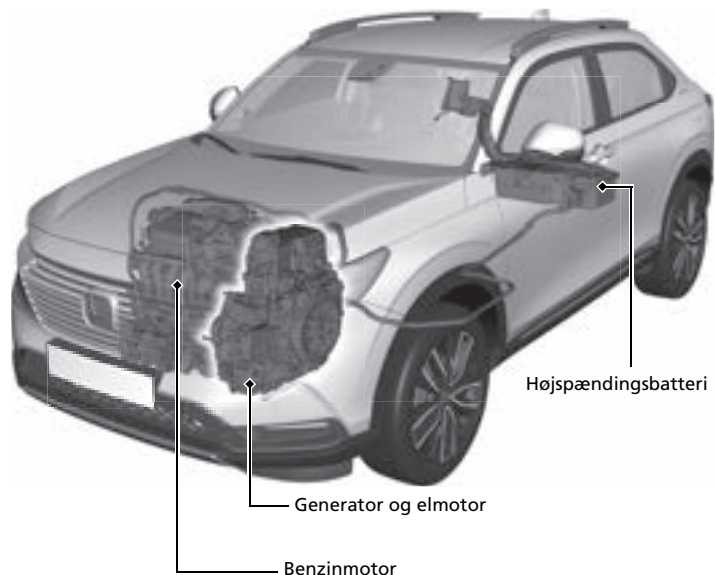

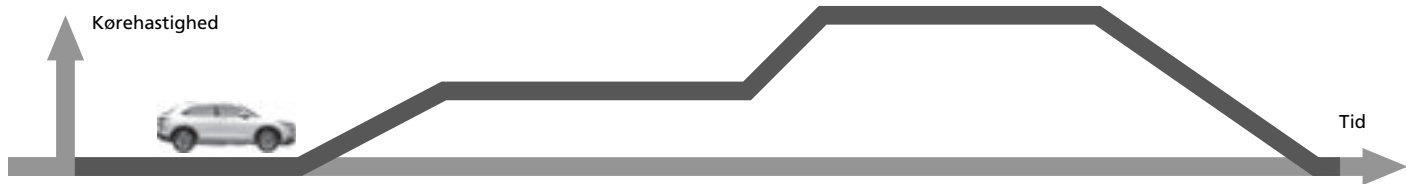

Driftstilstand	Elbil (EV)	Hybridbil (HV)	Benzinmotor (direkte kraftoverføring)	Regenerering
Køretilstand	Stoppet eller kørsel med lav hastighed: <ul style="list-style-type: none"> • Kun elmotoren leverer fremdrift til hjulene. 	Kørsel under forhold med høj belastning (f.eks. ved acceleration, kørsel op ad bakke): <ul style="list-style-type: none"> • Elmotoren leverer fremdrift til hjulene. • Benzinmotoren driver generatoren, der leverer elektricitet til elmotoren for at øge fremdriften eller til højspændingsbatteriet for at oplade det. 	Kørsel med høj hastighed og under forhold med lav belastning: <ul style="list-style-type: none"> • Benzinmotoren leverer fremdrift til hjulene. • Højspændingsbatteriet leverer elektricitet til elmotoren for at øge fremdriften. • Elmotoren leverer elektricitet til højspændingsbatteriet via regenerativ bremsning. 	Speederen slippes, og bilen decelererer. <ul style="list-style-type: none"> • Elmotoren leverer elektricitet til højspændingsbatteriet via regenerativ bremsning.
Overvågning af effektflow				
Elmotor	Standset/kører	Kører	Genererer/kører	Regenererer
Generator	Standset	Genererer	Intet output	Standset/intet output
Motor	Standset	Kører	Kører	Standset/intet output
Højspændingsbatteri	Afladning	Opladning/afladning	Opladning/afladning	Opladning

● Regenerativ energi og regenerativ bremsning

Når regenerativ bremsning er aktiveret

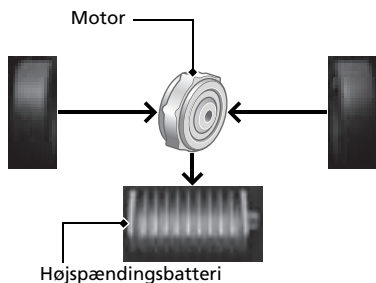

Ved deceleration, uden at der trædes på speederen eller bremsepedalen, eller ved kørsel ned ad bakke fungerer elmotoren som en generator, der genindvinder en del af den elektriske energi, der blev brugt til at accelerere bilen. Denne regenerative bremsning bremser køretøjet på en måde, der ligner motorbremsning i en benzindrevet bil. Denne funktion forbedres, når gearvælgeren flyttes til **B**.

● Automatisk stop/start af motor

Bilens benzinmotor stopper automatisk, mens bilen er i brug, eller genstarter, mens bilen holder stille, når det er relevant.

I følgende tilfælde aktiveres automatisk stop af motor måske ikke.

- Bilen har midlertidigt brug for yderligere strøm til kraftig acceleration eller til kørsel op ad bakke eller ved høj hastighed.
- Klimaanlægget er i brug på en høj indstilling.
- Højspændingsbatteriets temperatur er høj eller lav.
- Højspændingsbatteriet er ikke tilstrækkeligt opladet.

● Lyde, der er unikke for e:HEV

Når du begynder at køre i bilen, vil du sandsynligvis høre nogle ukendte lyde, især når du slår elsystemet til, eller mens du kører eller accelererer efter at have holdt stille. Nogle af disse lyde er unikke for denne bils drivlinje, brændstofsysteem, klimaanlæg og kølesystemer til højspændingsbatteriet.

Andre lyde ligner lydene i konventionelle biler, som typisk overdøves af højere lyde, der ikke findes i en bil af denne type. Disse lyde giver ikke anledning til bekymring, og du vil snart anse dem for normale og således være i stand til at registrere eventuel ny, usædvanlig støj, der måtte opstå.

Sikkerhedsforanstaltninger



Luftindtaget må ikke dækkes

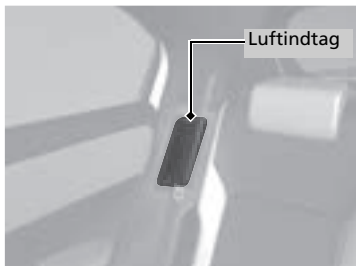

Højspændingsbatteriet kan blive for varmt, hvis luftindtaget blokeres, når bilen er i drift. For at beskytte batteriet begynder bilen muligvis at begrænse højspændingsbatteriets effekt, hvorved indikatorerne for elsystemet og 12 V batteriladesystemet tændes.

Rør ikke ved højspændingsbatteriet

Forsøg på at skille en højspændingskomponent ad eller frakoble en af systemets ledninger kan medføre alvorligt elektrisk stød. Sørg for, at vedligeholdelse og reparation af højspændingssystemet udføres af en Honda-forhandler.

I tilfælde af en kollision

- Vær opmærksom på risikoen for elektrisk stød.
 - ▶ Hvis bilens højspændingssystem beskadiges i forbindelse med en alvorlig kollision, er der risiko for elektrisk stød pga. eksponerede højspændingskomponenter eller højspændingsledninger. Hvis dette sker, må du ikke røre ved nogen dele i højspændingssystemet eller nogen af systemets orange ledninger.
- Undgå at komme i kontakt med elektrolytvæsken i højspændingsbatteriet.
 - ▶ Højspændingsbatteriet indeholder en brændbar elektrolytvæske, der kan lække som følge af en alvorlig kollision. Undgå hud- og øjenkontakt med elektrolytvæsken, da den er ætsende. Hvis du ved et uheld kommer i kontakt med elektrolytvæsken, skal du skylle med rigelige mængder vand i mindst fem minutter og straks søge lægehjælp.
- Brug en brandslukker til elektriske brande.
 - ▶ Det kan være farligt at forsøge at slukke en elektrisk brand med selv en lille mængde vand (f.eks. fra en haveslange).
- Hvis bilen er blevet beskadiget ved en ulykke, skal den repareres af en forhandler.

Nødstopssystem til højspændingssystemet

Hvis bilen har været involveret i en kollision, aktiveres nødstopssystemet, afhængigt af hvor alvorlig kollisionen var. Når systemet aktiveres, lukkes højspændingssystemet automatisk ned, og bilen kan ikke længere køre ved egen kraft. For at få højspændingssystemet til at fungere normalt igen skal du kontakte en forhandler.

Når bilen skrottes

- Højspændingsbatteriet er et litium-ion-batteri. Honda indsamler og genbruger brugte højspændingsbatterier – kontakt din forhandler for råd om korrekt bortskaffelse af batterier, hvis din bil ikke kan repareres.

Sikker kørsel [↔ S. 39](#)

Airbags [↔ S. 58](#)

- Bilen er udstyret med airbags som hjælp til at beskytte dig og dine passagerer under en let til voldsom kollision.

Børnesikkerhed [↔ S. 73](#)

- Alle børn på 12 år og derunder skal anbringes på bagsædet.
- Mindre børn skal være forsvarligt fastspændt i en fremadvendt barnestol.
- Spædbørn skal være forsvarligt fastspændt i en bagudvendt barnestol monteret på bagsædet.

Udstødningsgas [↔ S. 98](#)

- Bilen udsender farlige udstødningsgasser, som indeholder kulilte. Lad ikke motoren køre i lukkede rum, hvor kuliltegas kan samle sig.

Sikkerhedsseler [↔ S. 45](#)

- Spænd sikkerhedsselen, og sæt dig oprejst og godt tilbage i sædet.
- Kontrollér, at passagererne bruger sikkerhedsselen korrekt.

Tjekliste før kørsel [↔ S. 44](#)

- Før kørsel kontrolleres det, at forsæder, nakkestøtter, rat og spejle er indstillet korrekt.



Spænd hoftedelen så lavt over hoften som muligt.

Instrumentpanel [↔ S.101](#)

Indikatorer [↔ S.102](#) / Instrumenter [↔ S.132](#) / Førerinformationssystem [↔ S.135](#)

System til registrering af trafikskilte [↔ S.134](#)

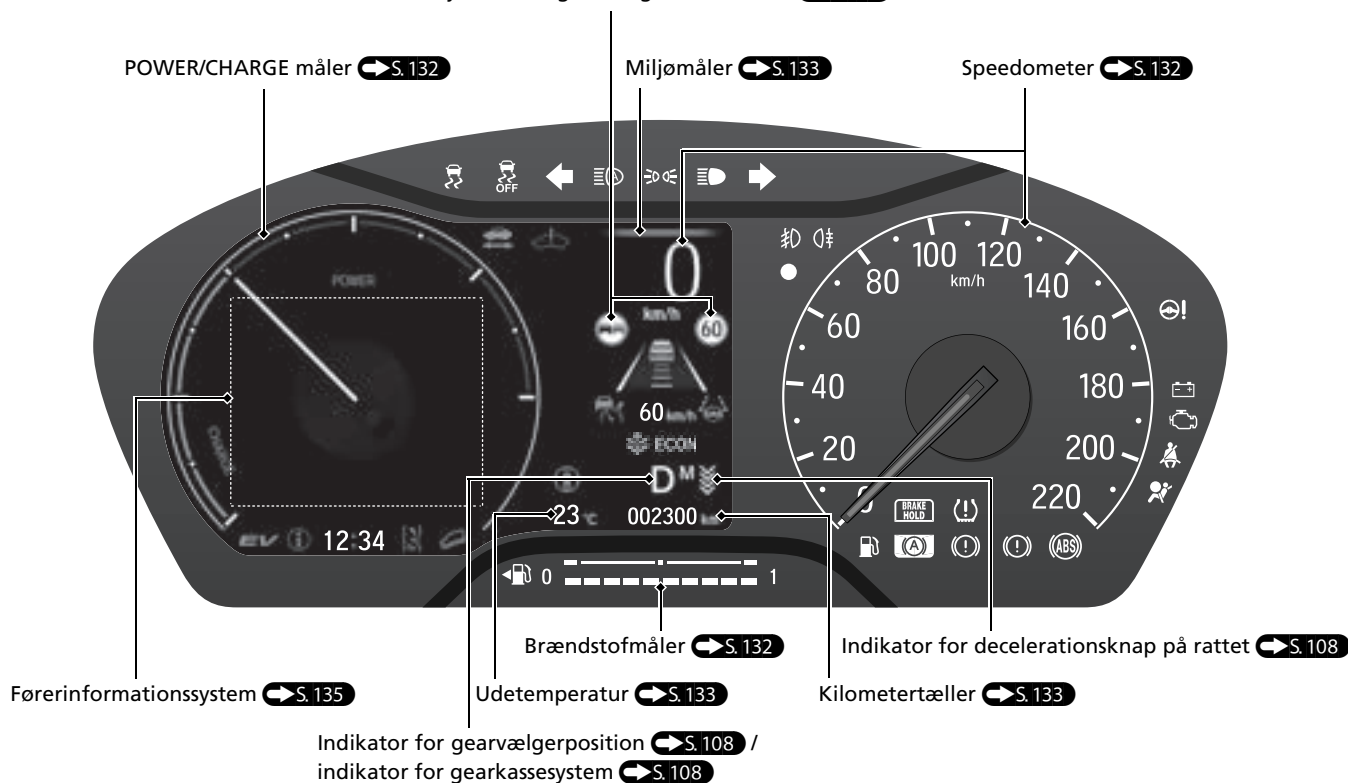

Betjeningsanordninger S.149

Ur S.150

Du kan indstille klokkeslættet og tilpasse urvisningen.

 S.266

POWER-knap S.180

Tryk på knappen for at ændre bilens strømtilstand.

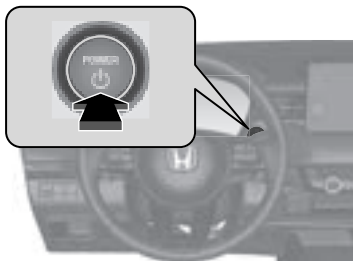

Afviserblink S.185

Kontaktarm til afviserblink



Lygter S.183

Lygtekontakter

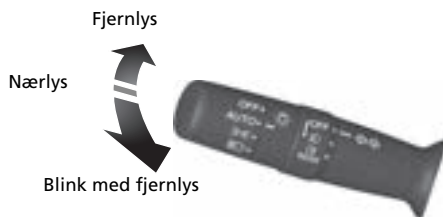

Vinduesviskere og sprinklere S.196

Kontaktarm til vinduesviskere/sprinklere



AUTO skal altid indstilles til **OFF** inden følgende situationer for at forhindre alvorlig beskadigelse af vinduesviskersystemet:

- Rengøring af forruden
- Ophold i bilvaskehal
- Ingen regn

Rat S. 202

- Rattet justeres ved at udløse justeringshåndtaget, sætte rattet i den ønskede position og derefter låse justeringshåndtaget.

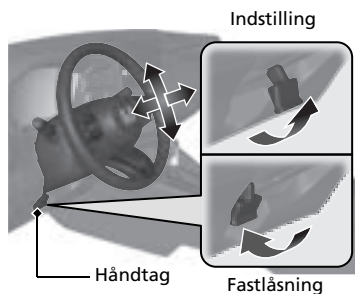

Oplåsning af fordøre indefra S. 160

- Træk i håndtaget på fordørenes inderside for at låse døren op og åbne den samtidig.

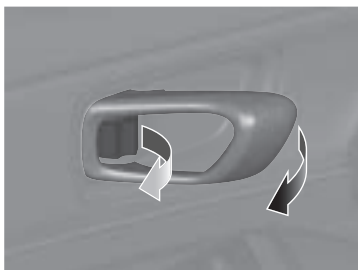

Bagklap S. 163

- Tryk på det udvendige håndtag for at oplåse og åbne bagklappen, når du har den nøglefri fjernbetjening på dig.

Modeller med elektrisk bagklap

- Tryk på knappen til den elektriske bagklap på instrumentpanelet i førersiden.
- Tryk på knappen til den elektriske bagklap på fjernbetjeningen.

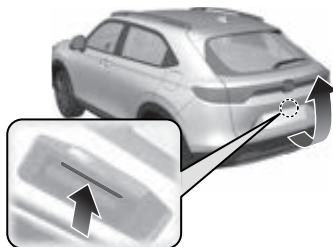

Modeller med håndfri adgang

Når du har den nøglefri fjernbetjening på dig, skal du løfte og sænke foden (med en sparkebevægelse) under midten af bagkofangeren for at åbne eller lukke bagklappen.

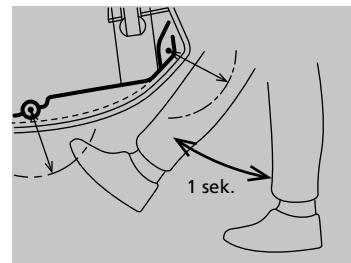

Elsidespejle S. 204

- Med strømtilstanden indstillet til TIL flyttes vælgerkontakten til L eller R.
- Tryk på den relevante side af justeringskontakten for at indstille spejlet.
- Tryk på knappen til indklapning af sidespejle for at klappe sidespejlene ind og ud.

Knap til indklapning af sidespejle

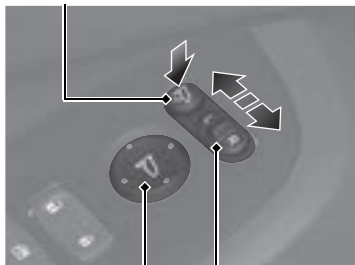

Kontakt til indstilling

Vælgerkontakt

Elruder S. 177

- Med strømtilstanden indstillet til TIL åbnes og lukkes elruderne.
- Hvis låseknappen til elruderne er slået fra, kan hver passagerrude åbnes og lukkes med sin egen kontakt.
- Hvis låseknappen til elruderne er slået til (indikatoren lyser), deaktiveres alle kontakterne til passagerruderne.

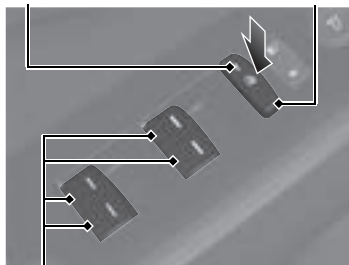

Indikator

Låseknop til elruder



Rudekontakt

Klimaanlæg S. 236

- Tryk på **AUTO**-knappen for at aktivere klimaanlægget.
- Tryk på  knappen for at slå systemet til eller fra.
- Tryk på  knappen for at afrime forruden.

Modeller uden SYNC-knap

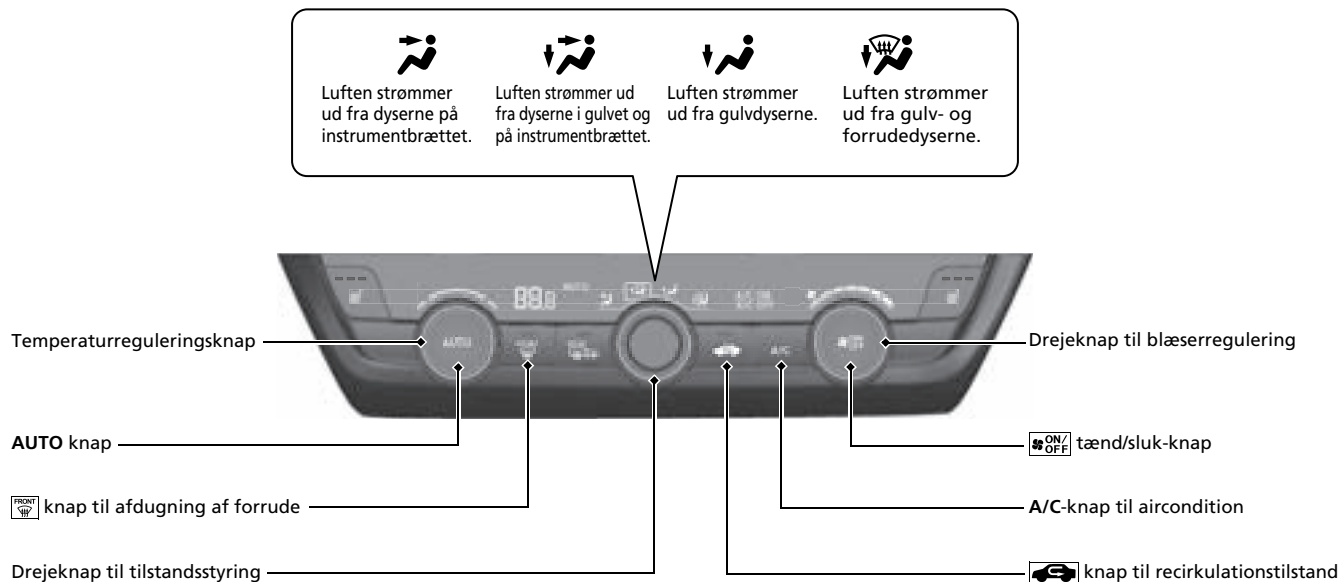



Temperaturreguleringsknap i førersiden

Drejeknap til blæserregulering

Temperaturreguleringsknap i passagersiden

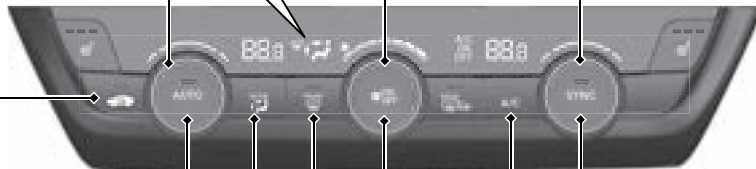

knap til recirkulationstilstand

AUTO-knap

MODE-reguleringsknap

knap til afdugning af forrude

SYNC-knap (synkronisering)

A/C-knap til aircondition

tænd/sluk-knap

Funktioner S. 245

Lydanlæg S. 246, 248

For betjening af navigationssystemet  Se manualen til navigationssystemet

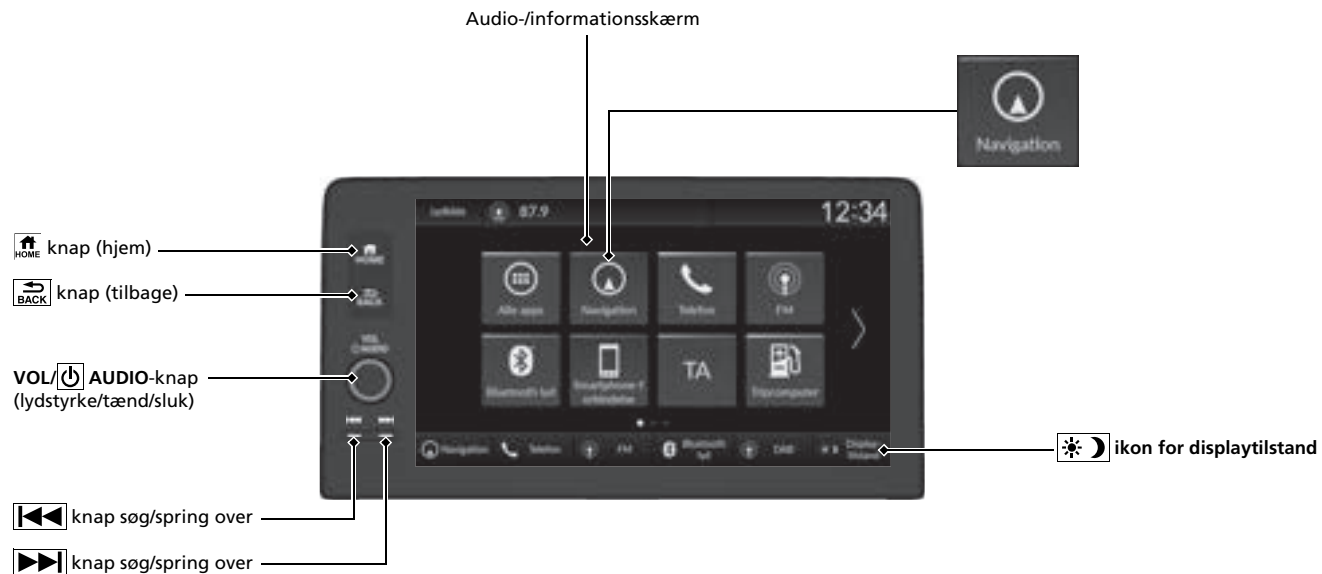

Fjernbetjeningsknapper til lydanlægget S. 252

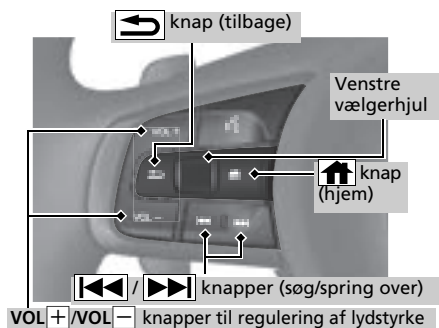



- **VOL+**/**VOL-** knapper til regulering af lydstyrke

Tryk på for at justere lydstyrken op/ned.

- Venstre vælgerhjul





Når du vælger audiofunktion

Tryk på  knappen (hjem), og rul



op eller ned for at vælge  (lyd) i førerinformationssystemet, og tryk derefter på venstre vælgerhjul.



Rul op eller ned: For at rulle gennem audiofunktionerne skal du rulle op eller ned og derefter trykke på venstre vælgerhjul: FM/AM/DAB/iPod/USB/Apple CarPlay/Android Auto/Bluetooth®-lyd

Afhængigt af en tilsluttet enhed kan de viste indstillinger ændres.



-  /  knapper (søg/spring over)
- Radio: Tryk på  /  for at skifte den forvalgte radiostation.



iPod, USB-enhed, Bluetooth®-lyd eller smartphone:

Tryk på  /  for at fortsætte til begyndelsen af den næste sang eller for at gå tilbage til begyndelsen af den aktuelle sang.

Radio: Tryk på og hold  /  inde for at skifte til en station med kraftigt signal.

USB-enhed:

Tryk på og hold  /  inde for at skifte mappe.

iPod: Tryk på og hold  /  inde for at skifte sang.

Afhængigt af en tilsluttet enhed kan funktioner ændres.

Kørsel S. 351

Gearkasse S. 364, 365

- Skift til **P**, og trød på bremsepedalen, når strømmen slås til.

Valg af gear

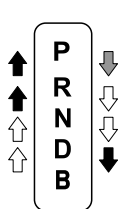

↓
Trød på bremsepedalen, og tryk på udløserknappen på gearvælgeren for at skifte gear.

↑ ↓
Skift gear uden at trykke på udløserknappen på gearvælgeren.

↑ ↓
Tryk på udløserknappen på gearvælgeren, og skift gear.

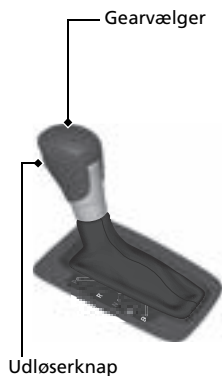

Gearvælger

Udløserknap

P **Parkering**
Bruges ved parkering, eller før strømmen slås til eller fra. Gearkassen er låst.

R **Bak**
Bruges ved bakning.

N **Neutral**
Gearkassen er ikke låst.

D **Kørsel**
Bruges ved normal kørsel.



- Decelerationsknappen på rattet kan bruges midlertidigt.
- Decelerationsknappen på rattet kan bruges, når SPORT-tilstand er aktiveret.

B **Kørsel (B)**

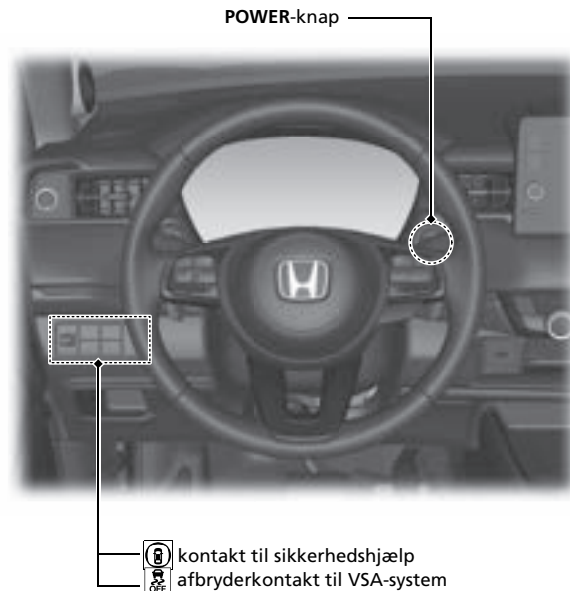
- Bruges ved kørsel ned ad en lang bakke og til at øge regenerativ bremsning.
- Decelerationsknappen på rattet kan bruges.



POWER-knap

 kontakt til sikkerhedshjælp
 afbryderkontakt til VSA-system

Decelerationsknap på rattet ➔ S. 367

Når du slipper speederen, kan du styre decelerationshastigheden uden at løfte hænderne fra rattet. Vha. decelerationsknappen på rattet kan du sekventielt skifte mellem fire decelerationstrin.

- Når gearvælgeren er i positionen **D**

Hvis du trækker knappen på rattet tilbage, ændres decelerationshastigheden midlertidigt, og trinnet vises på instrumentpanelet.

- Når gearvælgeren er i positionen **D**, og SPORT-tilstand er aktiveret, eller når gearvælgeren er i positionen **B**

Hvis du trækker knappen på rattet tilbage, ændres decelerationshastigheden midlertidigt, og trinnet vises sammen med **M** på instrumentpanelet.



[-] knap på rattet



[+] knap på rattet

Når gearvælgeren er i positionen **D**, vises decelerationstrinnet.



Decelerationstrin

Når gearvælgeren er i positionen **D**, og SPORT-tilstand er aktiveret, eller når gearvælgeren er i positionen **B**, vises decelerationstrinnet og **M**.

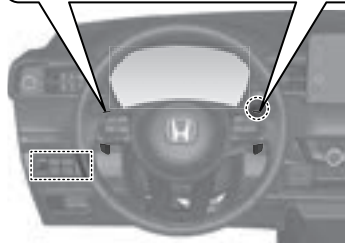

Aktivering og deaktivering af kollisionsbegrænsende bremsesystem S. 409

- Hvis en frontal kollision ser ud til at være uundgåelig, kan det kollisionsbegrænsende bremsesystem hjælpe med at reducere bilens hastighed og derved minimere kollisionens alvor.
- Det kollisionsbegrænsende bremsesystem aktiveres, hver gang du slår elsystemet til.
- Brug kontakten til sikkerhedshjælp til at slå det kollisionsbegrænsende bremsesystem til eller fra.

Aktivering og deaktivering af VSA-system S. 390

- VSA-systemet er med til at stabilisere bilen i skarpe sving og kurver og bevare vejgrebet under acceleration på løse og glatte vejbelægninger.
- VSA-systemet aktiveres automatisk, hver gang du slår elsystemet til.
- For delvist at deaktivere eller fuldstændigt at retablere VSA-systemet skal du holde  knappen inde, indtil du hører et bip.

Dæktrykadvarselssystem

 S. 392

- Registrerer en ændring i dækkenes tilstand og samlede dimensioner som følge af et fald i dæktryk.
- Dæktrykadvarselssystemet aktiveres automatisk, hver gang du slår elsystemet til.
- Der skal udføres en kalibreringsprocedure, når visse betingelser er til stede.

Justerbar fartbegrænser

 S. 376

Med dette system kan du indstille en maksimal hastighed, der ikke kan overstiges, selv om du træder på speederen.

- Den justerbare fartbegrænser aktiveres ved at trykke på  knappen. Vælg den justerbare fartbegrænser ved at trykke på LIM-knappen og derefter på SET/- knappen, når bilen når den ønskede hastighed.
- Bilens hastighedsgrænse kan indstilles fra 30 km/t til 250 km/t.

Påfyldning af brændstof S. 495

Anbefalet brændstof: Benzin/benzin iblandet ætanol i henhold til EN 228-standarderne
Blyfri benzin/benzin iblandet ætanol op til E10 (90% benzin og 10% ætanol), oktantal 95 eller højere

Tankindhold: 40 l

- 1 Træk i udløserhåndtaget til brændstofklappen.

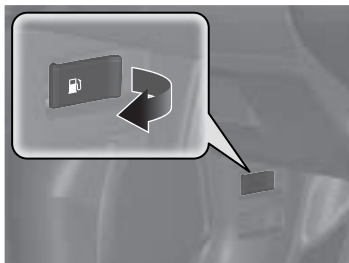

- 2 Åbn brændstofdækslet ved at dreje det langsomt.



- 3 Sæt brændstofdækslet i holderen på brændstofklappen.



- 4 Efter endt påfyldning skrues brændstofdækslet på, indtil det klikker mindst én gang.



Honda Sensing ↔ S. 402

Honda Sensing er et førerhjælpesystem, som gør brug af to meget forskellige former for sensorer, et frontkamera med bred visningstilstand, der er monteret på undersiden af forruden bag bakspejlet, og sonarsensorerne i for- og bagkofangeren.

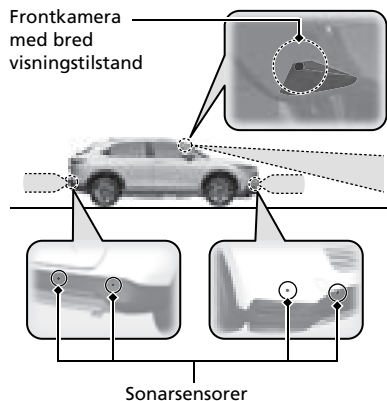

Kollisionsbegrænsende bremsesystem ↔ S. 405

Systemet kan hjælpe dig, når det konstaterer, at der er risiko for, at bilen kolliderer med et forankørende køretøj (inklusive motorcykler) bagfra, et modkørende køretøj forfra, en fodgænger eller en cyklist (cykel i bevægelse). Det kollisionsbegrænsende bremsesystem er konstrueret til at advare dig, når en mulig kollision registreres, samt medvirke til at sænke hastigheden, undgå kollisioner og minimere kollisionens alvor.

Bremseassistent ved lav fart ↔ S. 417

Vha. sonarsensorer, der er placeret på for- og bagkofangeren, registrerer dette system, hvis der er fare for kollision med en væg eller en anden forhindring under normal kørsel, eller når speederen trædes ned med for stor kraft. Systemet hjælper derefter med at undgå kollisioner og med at begrænse skaderne fra kollisioner vha. assisterende bremsning og/eller assisterende dæmpning af drivkraften.

Aktiv fartpilot med følgefunktion ved lav hastighed ↔ S. 423

Hjælper med at opretholde en konstant kørehastighed og en indstillet følgeafstand bag et registreret forankørende køretøj og sænker hastigheden og standser bilen, hvis det registrerede forankørende køretøj standser, uden at du behøver at holde foden på bremsen eller speederen.

Vognbaneassistent ↔ S. 441

Giver styreinput til at hjælpe med at holde bilen i midten af en registreret vognbane og giver mærkbare, hørbare og visuelle advarsler, hvis det registreres, at bilen er ved at bevæge sig ud af vognbanen.

Udvidet vognbaneassistent

➔ S. 453

Afgiver advarsler og hjælper dig, når systemet registrerer en risiko for, at bilen krydser de registrerede vognbaneafmærkninger eller nærmer sig vejbelægningens yderste kant (græs- eller grusrabatten) eller et modkørende køretøj.

System til registrering af trafikskilte ➔ S. 461

Henleder din opmærksomhed på oplysninger på trafikskilte (såsom den aktuelle hastighedsbegrænsning og overhalingsforbud), som din bil netop har passeret, og viser dem på instrumentet.

Vedligeholdelse ↔ S. 499

Under motorhjelm ↔ S. 517

- Kontrollér motorolie-, kølevæske- og sprinklervæskestanden. Påfyld efter behov.
- Kontrollér bremsevæskestanden.
- Kontrollér 12 V batteriet én gang om måneden.

- 1 Træk i udløserhåndtaget til motorhjelm under hjørnet af instrumentbrættet.

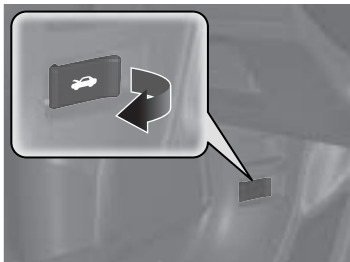

- 2 Find låsegrebet til motorhjelm, skub det til siden, og løft motorhjelm op. Når du har løftet motorhjelm en smule op, kan du slippe håndtaget.

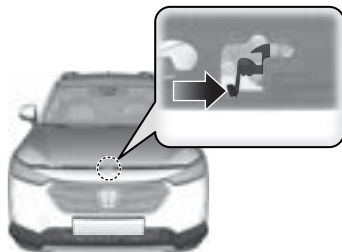

- 3 Luk motorhjelm efter endt arbejde, og kontrollér, at den er forsvarligt lukket.

Viskerblade ↔ S. 536

- Udskift viskerbladene, hvis de efterlader striber på forruden, eller hvis de larmer.



Dæk ↔ S. 541

- Kontrollér dæk og hjul regelmæssigt.
- Kontrollér dæktryk regelmæssigt.
- Montér vinterdæk ved kørsel om vinteren.

Lygter ↔ S. 530

- Efterse alle lygter regelmæssigt.

Håndtering af uventede problemer ↔ S. 567

Punkteret dæk ↔ S. 569

- Parkér et sikkert sted, og reparer det punkterede hjul med dækreparationssættet.



Indikatorer tændes ↔ S. 593

- Identificér indikatoren, og slå op i instruktionsbogen.

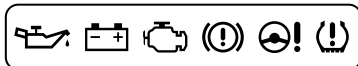

Elsystemet vil ikke starte ↔ S. 583

- Hvis 12 V batteriet er afladet, skal der bruges et startbatteri.



Sprunget sikring ↔ S. 600

- Kontrollér, om der er sprunget en sikring, hvis en elektrisk enhed ikke fungerer.

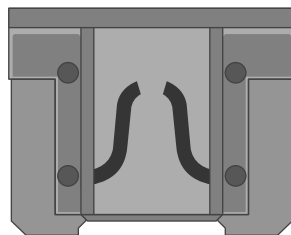

Overophedning ↔ S. 591

- Parkér et sikkert sted. Hvis du ikke ser damp under motorhjelm, skal du åbne den og lade elsystemet køle af.



Nødtransport ↔ S. 606

- Tilkald professionel assistance, hvis du har brug for hjælp til at få transporteret bilen.



Fejl og afhjælpning



Strømtilstanden skifter ikke fra KØRETØJ FRA (LÅST) til TILBEHØR. Hvorfor?



- Rattet kan være låst.
- Drej rattet til venstre og højre, når du har trykket på **POWER**-knappen.



Strømtilstanden skifter ikke fra TILBEHØR til KØRETØJ FRA (LÅST). Hvorfor?



Gearvælgeren skal flyttes til **P**.



Hvorfor ryster bremsepedalen let, når bremsene aktiveres?



Dette kan forekomme, når ABS-bremsene aktiveres, og det er ikke en fejl. Bliv ved med at træde fast og jævnt på bremsepedalen. Undgå at pumpe med bremsepedalen.

➤ Antiløkeringsystem (ABS) ➔ S. 478



Bagdøren kan ikke åbnes indefra. Hvorfor?



Kontrollér, om børnesikringen er i låst position. Hvis det er tilfældet, åbnes bagdøren udefra med dørhåndtaget. Denne funktion deaktiveres ved at skyde håndtaget op i oplåst position.

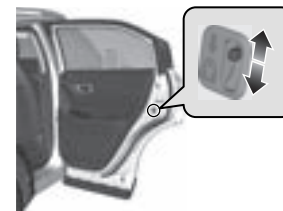

Hvorfor låser dørene, når jeg har låst dem op?



Hvis du ikke åbner dørene inden for 30 sekunder, låses dørene igen af hensyn til sikkerheden.



Hvorfor høres der en biplyd, når jeg åbner førerdøren?



Der høres en biplyd, når:

- Strømtilstanden TILBEHØR er aktiveret.
- De udvendige lygter efterlades tændt.



Hvorfor høres der en biplyd, når jeg sætter i gang?



Der høres en biplyd, når føreren og/eller forsædepassageren ikke har spændt sikkerhedsselen.



Den elektroniske parkeringsbremse deaktiveres ikke, når der trykkes på kontakten til parkeringsbremsen. Hvorfor?



Træd bremsepedalen ned, samtidig med at der trykkes på kontakten til den elektroniske parkeringsbremse.



Jeg kan se en gul indikator, der forestiller et dæk med et udråbstegn. Hvad er det?



Dæktrykadvarselssystemet kræver din opmærksomhed. Hvis du for nylig har pumpet eller skiftet et dæk, skal du genkalibrere systemet.
📄 Dæktrykadvarselssystem ➔ S. 392



Parkeringsbremsen deaktiveres ikke automatisk, når der trædes på speederen. Hvorfor?



- Spænd sikkerhedsselen i førersiden.
- Kontrollér, om gearvælgeren er i **P** eller **N**. Hvis den er det, skal du vælge en anden position.



Hvorfor hører jeg en skurrende lyd, når jeg bruger bremsepedalen?



Bremseklodserne trænger muligvis til at blive udskiftet. Få bilen eftersat af en forhandler.



Er det muligt at køre på blyfri benzin med et oktantal på 91 eller derover?



Bilen er konstrueret til at køre på blyfri benzin med et oktantal på 95 eller derover. Hvis dette oktantal ikke kan fås, kan almindelig blyfri benzin med et oktantal på 91 eller derover bruges midlertidigt. Brug af almindelig blyfri benzin kan forårsage metalliske bankelyde fra motoren og vil nedsætte motorydelsen. Længere tids brug af almindelig lavoktanbenzin kan forårsage motorskader.

Sikker kørsel

Dette afsnit og hele denne instruktionsbog indeholder en lang række sikkerhedsanbefalinger.

Sikker kørsel

Vigtige sikkerhedsforanstaltninger	40
Vigtige oplysninger om håndtering	42
Bilens sikkerhedsfunktioner	43
Sikkerhedstjekliste	44

Sikkerhedsseler

Om sikkerhedsseler	45
Spænding af sikkerhedsselen	50
Eftersyn af sikkerhedsseler	56
Befæstningspunkter	57

Airbags

Airbagsystemkomponenter	58
Typer af airbags	60

Forreste airbags (SRS)	60
Sideairbags	66
Gardinairbags	68
Indikatorer for airbagsystem	70
Vedligeholdelse af airbags	72

Børnesikkerhed

Beskyttelse af børn	73
Børnesikkerhed	76
Sikkerhed for større børn	95

Udstødningsgas

Kulilte	98
---------------	----

Sikkerhedsmærkater

Mærkatplaceringer	99
-------------------------	----

De følgende sider indeholder forklaringer om bilens sikkerhedsfunktioner og om, hvordan de skal benyttes. Sikkerhedsforanstaltningerne nedenfor er dem, som vi anser for de vigtigste.

Vigtige sikkerhedsforanstaltninger

■ Brug altid sikkerhedssele

Sikkerhedssele er din bedste beskyttelse ved alle typer kollision. Airbags er konstrueret til at være et supplement til sikkerhedssele, og ikke en erstatning. Selv om bilen er udstyret med airbags, skal du altid kontrollere, at din og dine passagerers sikkerhedssele er spændt og sidder korrekt.

■ Alle børn skal være fastspændt

Børn på 12 år og derunder skal sidde korrekt fastspændt på bagsædet, ikke på forsædet. Børn og babyer skal være fastspændt i en barnestol. Større børn skal bruge en selepude og en trepunktssæle, indtil de kan bruge selen ordentligt uden brug af selepude.

■ Vær opmærksom på farerne ved airbags

Selv om en airbag kan redde liv, kan den også forårsage alvorlig eller livsfarlig personskade på passagerer, der sidder for tæt på, eller som ikke er ordentligt fastspændt. Børn, babyer og voksne, som ikke er så høje, er i større risiko. Sørg for at følge alle instruktioner og advarsler i denne instruktionsbog.

■ Lad være med at indtage alkohol, når du skal køre bil.

Alkohol og biler er en dårlig kombination. Selv en enkelt genstand kan nedsætte din reaktionsevne, og din reaktionstid forringes for hver genstand, du indtager. Så lad være med at indtage alkohol, når du skal køre bil. Det samme gælder dine venner.

» Vigtige sikkerhedsforanstaltninger

Visse lande forbyder brug af andre mobiltelefoner end håndfri mobiltelefoner under kørsel.

■ Vær opmærksom på, at du har et ansvar for at køre sikkert

Samtaler i mobiltelefon eller andet, der gør, at du ikke er særlig opmærksom på vejen, andre bilister og fodgængere, kan medføre kollision. Husk altid på, at forholdene kan ændre sig hurtigt, og at det kun er dig, der kan afgøre, hvornår det er sikkert at fjerne din opmærksomhed fra vejen.

■ Hold styr på hastigheden

For høj hastighed er en medvirkende faktor til kollision med personskader og dødsfald til følge. Generelt gælder det, at jo højere hastigheden er, desto større er risikoen, men alvorlig personskade kan også ske ved lav hastighed. Køb aldrig hurtigere, end forholdene tillader, uanset den maksimale hastighedsgrænse.

■ Hold din bil i sikker stand

En punktering eller en mekanisk fejl kan være utroligt farlig. Kontrollér dæktryk og -tilstand regelmæssigt for at begrænse sandsynligheden for, at sådanne problemer opstår, og sørg for at få foretaget alle planlagte serviceeftersyn.

■ Efterlad ikke børn uden opsyn i bilen

Børn, kæledyr og personer, der har brug for assistance, som efterlades uden opsyn i bilen, kan komme til skade, hvis de aktiverer en eller flere af bilens betjeningsanordninger. De kan også få sat bilen i bevægelse, hvilket kan medføre en ulykke, hvor de selv og/eller andre personer kan blive kvæstet eller dræbt. Afhængigt af den omgivende temperatur kan den indvendige temperatur også nå ekstreme niveauer, og dette kan medføre personskade eller dødsfald. Selv om klimaanlægget er tændt, må de aldrig efterlades i bilen uden opsyn, da klimaanlægget kan slukke når som helst.

Vigtige oplysninger om håndtering

Køretøjet har større frihøjde over jorden end en personbil, der kun er beregnet til brug på asfalteret vej. Større frihøjde over jorden har mange fordele i forbindelse med terrænkørsel. Det gør det muligt at køre over bump, forhindringer og ujævnt terræn. Det giver også godt udsyn, så du kan forudse problemer tidligere.

Disse fordele har deres pris. Da bilen er højere og har en større frihøjde, har den et højere tyngdepunkt, hvilket gør den mere sårbar over for at vælte eller rulle rundt, hvis du foretager pludselige sving. Terrængående køretøjer har en betydeligt højere risiko for at rulle rundt end andre typer af køretøjer. I ulykker, hvor bilen ruller rundt, har en person, der ikke bærer sikkerhedssele, langt større risiko for at dø, end en person, der bærer sikkerhedssele. Som en påmindelse bør du sikre dig, at du og dine passagerer altid bærer sikkerhedssele.

📖 Vigtige oplysninger om håndtering

For oplysninger om, hvordan du mindsker risikoen for, at bilen ruller rundt, henvises til:

- 📖 **Retningslinjer for kørsel med terrængående køretøjer** S. 362
- 📖 **Retningslinjer for kørsel uden for vej** S. 357

Hvis bilen ikke betjenes korrekt, kan det resultere i en kollision eller i, at bilen vælter.

I mange lande er terrænkørsel (f.eks. kørsel i skove og på stier osv.) ikke tilladt. Kontrollér, hvad der er tilladt i dit land, før du bruger bilen til terrænkørsel.

Bilens sikkerhedsfunktioner

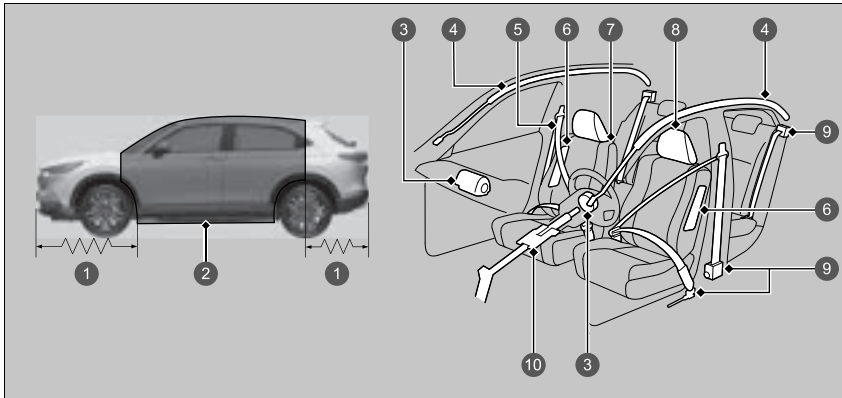

- ① Deformeringszoner
- ② Sikkerhedsramme
- ③ Forreste airbags
- ④ Gardinairbags
- ⑤ Sikkerhedsseler
- ⑥ Sideairbags
- ⑦ Sæder og ryglæn
- ⑧ Nakkestøtter
- ⑨ Automatiske selestrammere
- ⑩ Sammenklappelig ratstamme

Den følgende tjekliste hjælper dig med aktivt at beskytte dig selv og dine passagerer.

► Bilens sikkerhedsfunktioner

Bilen er udstyret med mange funktioner, der sammen beskytter dig og dine passagerer i tilfælde af kollision.

Nogle af funktionerne kræver ikke indgriben fra din side. Her tænkes f.eks. på en stærk stålramme, som udgør en sikkerhedsramme omkring kabinen, deformeringszoner fortil og bagtil, en sammenklappelig ratstamme samt selestrammere, der strammer sikkerhedsseleerne på forsæderne og de yderste bagsæder i tilfælde af kollision.

Hverken du eller dine passagerer kan dog udnytte disse funktioner fuldt ud, medmindre I forbliver i korrekt position og altid bruger sikkerhedssele. Visse sikkerhedsfunktioner kan faktisk medføre personskaade, hvis de ikke bruges korrekt.

Sikkerhedstjekliste

Af hensyn til din egen og dine passagerers sikkerhed bør du gøre det til en vane altid at kontrollere disse punkter, inden du kører.

- Indstil dit sæde til en passende kørestilling. Kontrollér, at forsæderne er skubbet så langt tilbage som muligt, mens det samtidig sikres, at føreren har kontrol over bilen. Det kan medføre alvorlig personskade at sidde for tæt på en af de forreste airbags i tilfælde af kollision.
 - **Sæder** S. 207
- Indstil nakkestøtterne til korrekt stilling. Nakkestøtterne yder mest støtte, når midten af nakkestøtten flugter med midten af dit hoved. Højere personer skal indstille nakkestøtten til den højeste position.
 - **Indstilling af de forreste nakkestøtter** S. 215
- Brug altid sikkerhedsselen, og sørg for at bruge den korrekt. Kontrollér også, at alle dine passagerer har sikkerhedssele på.
 - **Spænding af sikkerhedsselen** S. 50
- Beskyt børn ved at bruge sikkerhedsseler eller en barnestol alt efter barnets alder, højde og vægt.
 - **Børnesikkerhed** S. 73

► Sikkerhedstjekliste

Hvis meddelelsen om åben dør og/eller bagklap vises i førerinformationssystemet, er en dør og/eller bagklappen ikke helt lukket. Luk alle døre og bagklappen helt i, så meddelelsen forsvinder.

➤ **Advarsels- og informationsmeddelelser i førerinformationssystemet** S. 120



Om sikkerhedsseler

Sikkerhedsseler er den mest effektive sikkerhedsanordning, fordi de sørger for at fastholde dig i kabinen, så du kan drage nytte af de mange indbyggede sikkerhedsfunktioner. De beskytter dig også mod at blive slynget rundt i kabinen, ramme andre passagerer eller blive slynget ud af bilen. Når sikkerhedsselen bruges korrekt, sørger den også for korrekt siddestilling i tilfælde af kollision, så du også er beskyttet af bilens airbags.

Desuden beskytter sikkerhedsselen dig i tilfælde af de fleste typer kollision, herunder:

- Frontal kollision
- Sidekollision
- Kollision bagfra
- Væltning

Om sikkerhedsseler

ADVARSEL

Hvis sikkerhedsselen ikke bruges korrekt, øges risikoen for alvorlig personskade eller dødsfald i tilfælde af kollision, selv om bilen er udstyret med airbags.

Kontrollér, at du og dine passagerer bruger sikkerhedsselen, og at I bruger den korrekt.

ADVARSEL: Sikkerhedsseler er konstrueret til at ligge an mod kroppens knogler og skal derfor sidde lavt over hoften eller over hoften, brystet og skuldrene alt efter seletype. Hoftedelen af en trepunktssæle må ikke sidde hen over underlivet.

ADVARSEL: Sikkerhedsseler skal sidde så stramt som muligt, men samtidig være behagelige, for at kunne yde den beskyttelse, de er konstrueret til. En slap sele yder brugeren dårlig beskyttelse.

ADVARSEL: Selen må ikke være snoet under brug.

ADVARSEL: Sikkerhedsselen må kun bruges af én person ad gangen. Det er farligt at lægge en sikkerhedssele omkring et barn, som sidder på skødet af en passager.

■ Trepunktssele

Alle fem sæder er udstyret med trepunktssæle med opstrammingsmekanisme, der aktiveres i nødstilfælde. Ved normal kørsel tillader sikkerhedsselens opstrammingsmekanisme, at du bevæger dig frit, samtidig med at sikkerhedsselen ligger forsvarligt an mod kroppen. Ved en kollision eller en pludselig deceleration låser opstrammingsmekanismen for at fastholde dig i sædet.

Selen skal være ordentligt fastgjort ved brug af en fremadvendt barnestol.

📄 **Børnesikkerhed** S. 73

■ Korrekt brug af sikkerhedsseler

Følg disse retningslinjer for korrekt brug:

- Alle passagerer skal sidde oprejst, godt tilbage i sædet og bevare denne siddestilling under hele kørslen. Hvis du ikke sidder oprejst, eller hvis du læner dig til siden, reduceres selens effektivitet, hvilket kan øge risikoen for alvorlig personskade i tilfælde af kollision.
- Anbring aldrig skulderdelen af en trepunktssæle under armen eller bag ryggen. Dette kan medføre alvorlig personskade i tilfælde af kollision.
- To passagerer bør aldrig dele sikkerhedssæle. Det kan medføre alvorlig personskade ved en eventuel kollision, hvis to personer bruger den samme sæle.
- Der må ikke monteres tilbehør på sikkerhedsselerne. Puder eller andet, som har til hensigt at øge komforten, og som ændrer sikkerhedsselens position, kan påvirke sikkerhedsselens beskyttende egenskaber og øge risikoen for alvorlig personskade i tilfælde af kollision.

» Om sikkerhedsseler

Hvis du trækker sikkerhedsselen ud for hurtigt, går den i indgreb og låser. Hvis det sker, skal du lade sikkerhedsselen køre en smule tilbage og derefter trække den langsomt ud.

Sikkerhedsseler kan ikke yde 100% beskyttelse i tilfælde af kollision. Men i de fleste tilfælde kan sikkerhedsselen mindske risikoen for alvorlig personskade.

I de fleste lande er brug af sikkerhedssæle påbudt ved lov. Sørg for at kende reglerne for brug af sikkerhedssæle i de lande, du kører i.

■ Påmindelse om sikkerhedssele

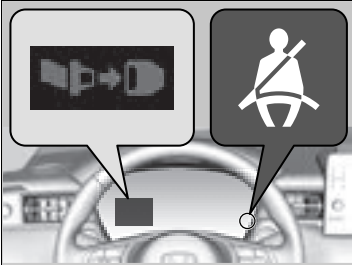

■ Forsæder

Sikkerhedsselesystemet er udstyret med en indikator i instrumentpanelet, som minder føreren eller en forsædepassager eller begge om at tage sikkerhedssele på.

Hvis du indstiller strømtilstanden til TIL, og en sikkerhedssele ikke er spændt, tændes indikatoren.

Der lyder med jævne mellemrum en biplyd, og indikatoren blinker, hvis du begynder at køre uden at spænde sikkerhedssele.

☒ Påmindelse om sikkerhedssele

Indikatoren tændes også, hvis en forsædepassager ikke spænder sikkerhedssele inden for seks sekunder, efter at strømtilstanden er indstillet til TIL.

Når der ikke sidder nogen på det forreste passagersæde, tændes indikatoren ikke, og bipperen lyder ikke.

Hvis indikatoren tænder, eller bipperen lyder, mens der ikke sidder nogen på det forreste passagersæde. Kontrollér følgende:

- Om der er anbragt en tung genstand på det forreste passagersæde.
- Om førerens sikkerhedssele er spændt.

Hvis indikatoren ikke tænder, når der sidder en person på det forreste passagersæde, som ikke har spændt sikkerhedssele, kan noget have en forstyrrende indvirkning på passagerregistreringssensoren. Kontrollér følgende:

- Om der er en hynde på sædet.
- Om forsædepassageren ikke sidder korrekt.

Hvis intet af dette er tilfældet, skal du få bilen eftersat af en forhandler.

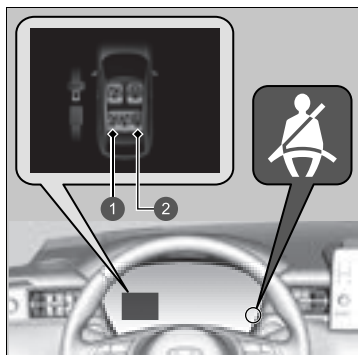

- 1 Spændt
- 2 Løsnet

■ Bagsæder

Bilen registrerer brug af sikkerhedsseler på bagsædet. Førerinformationssystemet underretter dig, hvis nogen af sikkerhedsselerne på bagsædet ikke er i brug.

Displayet vises, når:

- En af bagsædepassagerernes sikkerhedsseler løsnes, når strømtilstanden er indstillet til TIL.
- En bagdør åbnes og lukkes derefter.
- En af bagsædepassagererne spænder eller løsner sin sikkerhedssele.

Indikatoren for påmindelse om sikkerhedssele blinker, og der lyder en biplyd, hvis en af bagsædepassagerernes sikkerhedsseler løsnes under kørsel.

Automatiske selestrammere

Førersædet

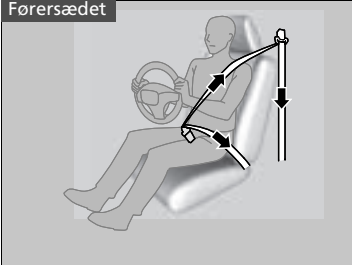

Forsæderne og de yderste bagsæder er udstyret med automatiske selestrammere for at øge sikkerheden.

Selestrammerne strammer automatisk sikkerhedsselelerne på forsæderne og de yderste bagsæder under en let til voldsom frontal kollision; nogle gange også selv om kollisionen ikke er voldsom nok til at udløse de forreste airbags.

Det forreste passagersæde og de yderste bagsæder

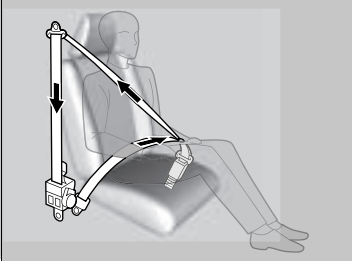

Automatiske selestrammere

Selestrammerne fungerer kun én gang. Hvis en selestrammer aktiveres, tændes SRS-indikatoren. Få en forhandler til at udskifte selestrammeren og kontrollere sikkerhedsselesystemet grundigt, da det muligvis ikke yder beskyttelse i en senere kollision.

Under en let til voldsom sidekollision udløses selestrammeren også i begge sider.

Spænding af sikkerhedsselen

Når forsædet er i den rigtige stilling, og når du sidder oprejst og godt tilbage i sædet (se illustrationerne for korrekt siddestilling):

► Sæder S. 207



1. Træk langsomt sikkerhedsselen ud.

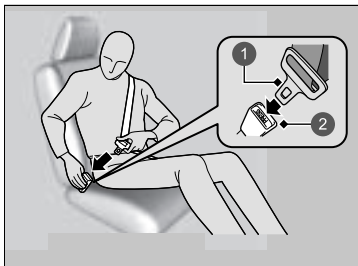

2. Sæt selespændet i selelåsen, og kontrollér, at sikkerhedsselen er låst.

► Kontrollér, at selen ikke er snoet eller sidder fast i noget.

1 Selespænde

2 Selelås

►► Spænding af sikkerhedsselen

Ingen bør sidde på et sæde med en sikkerhedssele, som ikke fungerer, eller som ikke fungerer korrekt. Brug af en sikkerhedssele, som ikke fungerer korrekt, yder muligvis ikke passageren beskyttelse ved en eventuel kollision. Få en forhandler til at kontrollere sikkerhedsselen hurtigst muligt.

Hvis sikkerhedsselen sidder fast i fuldt tilbagetrukket position, skal du trække hårdt ud i skulderselen og derefter føre den tilbage igen.

Du kan nu trække sikkerhedsselen stille og roligt ud af seleholderen og spænde den. Hvis du ikke er i stand til at frigøre sikkerhedsselen fra fuldt tilbagetrukket position, må du ikke lade nogen sidde i sædet, og du skal køre bilen hen til en forhandler for at få sikkerhedsselen repareret.

► Om sikkerhedsseler S. 45

► Eftersyn af sikkerhedsseler S. 56

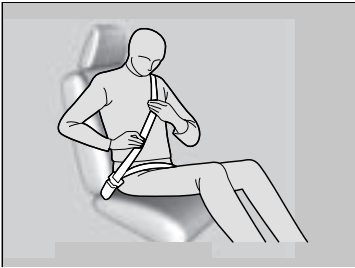

3. Sørg for, at hoftedelen af trepunktsselen sidder så lavt over hoften som muligt (se illustration), og træk i skulderdelen, indtil hoftedelen sidder godt. Dette giver dit hofteben mulighed for at tage slaget ved en eventuel kollision og mindske risikoen for skade på de indre organer.
4. Træk om nødvendigt selen ud igen, hvis den er for løs, og kontrollér, at sikkerhedsselen ligger forsvarligt an mod midten af brystkassen og over skulderen. Dette fordeler kraften ved en eventuel kollision mellem de kraftigste knogler i overkroppen.

► Spænding af sikkerhedsselen

⚠ ADVARSEL

Forkert placering af sikkerhedsseler kan forårsage alvorlig personskade eller dødsfald i tilfælde af kollision.

Kontrollér, at alle sikkerhedsseler sidder korrekt før kørslen.

Sikkerhedsselen løsnes ved at trykke på den røde **PRESS**-knap og derefter føre selen tilbage med hånden, indtil den er rullet helt op.

Ved udstigning af bilen skal det sikres, at sikkerhedsselen er rullet korrekt på plads, så den ikke kommer i klemme, når døren lukkes.

Sæt aldrig noget i klemme i selelåsen eller i oprulningsmekanismen.

■ Justering af øverste selebefæstningspunkt

Sikkerhedsselerne foran er udstyret med højdejusterbare selebefæstningspunkter, så de kan tilpasses højere og lavere passagerer.

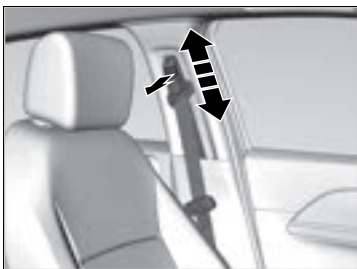

1. Flyt selebefæstningspunktet op og ned, samtidig med at du trækker det øverste selebefæstningspunkt udad.
2. Placér selebefæstningspunktet, så selen hviler hen over midten af brystet og skulderen.

▣ Justering af øverste selebefæstningspunkt

Kontrollér, at det øverste selebefæstningspunkt er låst efter justeringen.

Det øverste selebefæstningspunkt kan justeres i højden med fire trin. Hvis selen kommer i kontakt med halsen, skal højden justeres nedad ét trin ad gangen.

Sikkerhedssele med aftagelig selelås

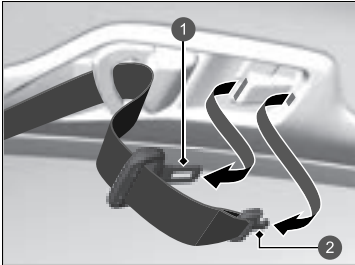

- 1 Selespænde
- 2 Lille selespænde

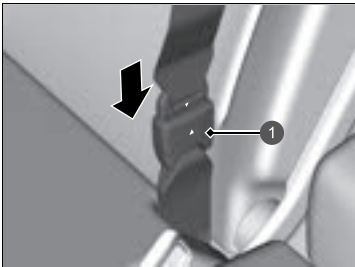

- 1 Selelås

1. Træk sikkerhedsselens lille selespænde og selespændet ud fra hver holderåbning i loftet.

2. Anbring trekantmærkerne på det lille selespænde og selelåsen ud for hinanden. Kontrollér, at sikkerhedsselen ikke er snoet. Fastgør selen til selelåsen.

⚠ Sikkerhedssele med aftagelig selelås

⚠ ADVARSEL

Hvis sikkerhedsselen bruges uden at låse den aftagelige selelås, øges risikoen for alvorlige kvæstelser eller dødsfald i tilfælde af kollision.

Før brug af sikkerhedsselen skal du kontrollere, at den aftagelige selelås er korrekt fastlåst.

Indsæt selespændet i åbningen på siden af selelåsen for at låse den aftagelige selelås op.

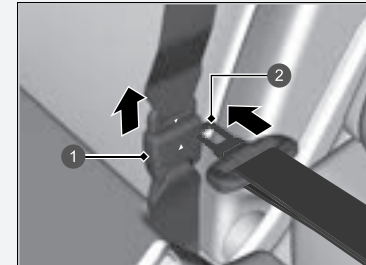

- 1 Selelås
- 2 Selespænde

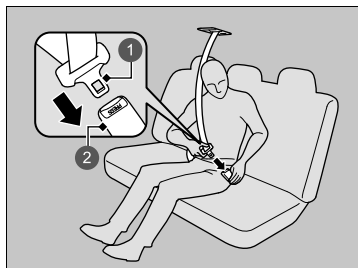

- 1 Selespænde
- 2 Selelås

3. Sæt selespændet i selelåsen. Fastgør sikkerhedsselen korrekt på samme måde, som du fastgør trepunktsselen.

■ Råd om brug af sikkerhedssele for gravide

Overvej et alternativ:

Hvis du er gravid, er den bedste måde at beskytte dig selv og dit ufødte barn, når du kører eller er passager i bilen, altid at benytte sikkerhedssele. Når du placerer sikkerhedsselen, skal du føre skulderdelen af trepunktsselen hen over brystet, men undgå maven, og holde hoftedelen af trepunktsselen så lavt som muligt hen over hofterne (se illustration).



☒ Råd om brug af sikkerhedssele for gravide

Hver gang du går til kontrol hos lægen, skal du spørge, om det er forsvarligt, at du kører bil.

For at mindske risikoen for personskade på både dig og dit ufødte barn som følge af udløsning af en af de forreste airbags:

- Sid oprejst, når du kører, og indstil sædet så langt tilbage som muligt, mens det samtidig sikres, at du har fuld kontrol over bilen.
- Når du sidder på passagersædet, skal du indstille sædet så langt tilbage som muligt.

Eftersyn af sikkerhedssele

Kontrollér regelmæssigt sikkerhedsseleerne på følgende måde:

- Træk seleterne helt ud, og se, om de er flossede, hullede, brændte eller slidte.
- Kontrollér, at selespænderne og seletåserne fungerer korrekt, og at seleterne ruller uhindret ind.
 - Hvis en sele ikke ruller uhindret ind, kan en rengøring af seleten muligvis afhjælpe problemet. Brug kun mild sæbe og varmt vand. Undlad at bruge blege- eller opløsningsmidler. Sørg for, at seleten er helt tør, før den rulles ind.

Seler, der ikke er i god stand, eller som ikke fungerer korrekt, vil ikke yde god beskyttelse og bør udskiftes hurtigst muligt.

Seler, der er blevet slidt ved en kollision, yder muligvis ikke samme beskyttelse i tilfælde af senere kollision. Få sikkerhedsseleerne eftersat af en forhandler efter enhver kollision.

►► Eftersyn af sikkerhedssele

⚠ ADVARSEL

Manglende eftersyn eller vedligeholdelse af sikkerhedsseleerne kan medføre alvorlig personskade eller dødsfald, hvis seleterne ikke fungerer korrekt, når der er brug for dem.

Kontrollér sikkerhedsseleerne regelmæssigt, og sørg i tilfælde af fejl for at få dem repareret hurtigst muligt.

ADVARSEL: Der må ikke foretages ændringer af eller tilføjelser til seleterne, der kan forhindre, at seleterne automatisk strammes op, eller at seleternes længde justeres.

ADVARSEL: Det er vigtigt at udskifte alle selens dele, hvis den har været udsat for hård belastning i forbindelse med et trafikuheld, også selv om der ikke er synlige skader.

ADVARSEL: Pas på, at der ikke kommer polermiddel, olie, kemikalier og specielt batterisyre på sikkerhedsselet. Seleterne kan rengøres med en mild sæbe og vand. En sele bør udskiftes, hvis den bliver flosset, udsat for kemikalier eller beskadiget.

Befæstningspunkter

Forsæde

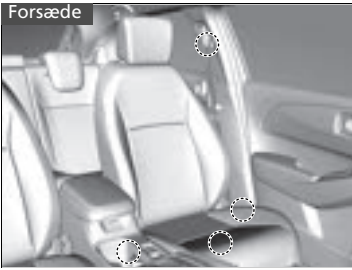

Hvis selerne udskiftes, skal det sikres, at befæstningspunkterne, som vises på illustrationen, anvendes.

Forsædet er udstyret med en trepunktssæle.

Bagsæde



Bagsædet er udstyret med tre trepunktsseler.

Airbagsystemkomponenter

De forreste airbags, sideairbaggene og gardinairbaggene udløses afhængigt af kollisionens kraft og retning. Airbagsystemet består af:

- To forreste SRS-airbags (Supplemental Restraint System). Airbaggen i førersiden er monteret sammenfoldet midt i rattet. Airbaggen i passagersiden er monteret sammenfoldet i instrumentbrættet. Begge er markeret med **SRS AIRBAG**.
- To sideairbags - en i førersiden og en i passagersiden. Disse airbags er monteret sammenfoldet i siden af ryglænene. Begge er markeret med **SIDE AIRBAG**.
- To gardinairbags - en i hver side af bilen. Disse airbags er monteret sammenfoldet i loftet, over sideruderne. For- og bagstolpe er markeret med **SIDE CURTAIN AIRBAG**.
- En elektronisk styreenhed, der løbende overvåger oplysninger om de forskellige kollisionssensorer, sæde- og sikkerhedsselesensorer, airbagaktiveringsenheder og selestrammere samt andre køretøjsoplysninger, når strømtilstanden er slået TIL. Ved en kollision registrerer enheden disse oplysninger.
- Automatiske selestrammere ved forsæderne og de yderste bagsæder.
- Kollisionssensorer, der kan registrere en moderat til voldsom frontal kollision eller sidekollision.
- En indikator i instrumentpanelet advarer om eventuelle fejl på airbagsystemet eller selestrammerne.
- En indikator i instrumentbrættet advarer, hvis den forreste airbag i passagersiden er slået fra.
- Sikkerhedssensor

■ Vigtige oplysninger om airbagsystemet

Airbagsystemet kan udgøre en alvorlig fare. For at yde optimal beskyttelse skal airbaggen udløses med voldsom kraft. Så selv om airbags er med til at redde liv, kan de forårsage forbrændinger, blå mærker og andre mindre skader, og i visse tilfælde endda livsfarlige skader, hvis passagerer ikke sidder rigtigt og bruger sikkerhedsselerne korrekt.

Hvad skal du gøre: Brug altid sikkerhedsselen korrekt, sid oprejst og så langt tilbage fra rattet som muligt, mens det samtidig sikres, at du har fuld kontrol over bilen. Forsædepassageren skal flytte sædet så langt tilbage fra instrumentbrættet som muligt.

Husk dog på, at der ikke findes noget sikkerhedssystem, som helt kan forhindre personskade eller dødsfald i tilfælde af en voldsom kollision, selv om sikkerhedsselerne bruges korrekt, og airbagene udløses.

Undlad at placere hårde eller skarpe genstande mellem dig selv og en af de forreste airbags. Hvis du lægger hårde eller skarpe genstande i skødet eller kører med en pibe eller andre skarpe genstande i munden, kan det medføre kvæstelser, hvis den forreste airbag udløses.

Du må aldrig hænge eller placere genstande på dækslet til de forreste airbags. Genstande, der placeres på dæksler markeret med **SRS AIRBAG**, kan påvirke airbaggenes funktion eller blive slynget omkring i kabinen og såre bilens passagerer, hvis airbagene udløses.

☒ Vigtige oplysninger om airbagsystemet

Forsøg ikke at deaktivere airbagsystemet. Sikkerhedsselerne og airbagsystemet yder tilsammen den bedste beskyttelse.

Sørg under kørslen for at holde hænder og arme væk fra den forreste airbags udløsningsområde midt i rattet ved at holde på hver side af rattet. Læg ikke en arm hen over airbagdækslet.

Typer af airbags

Bilen er udstyret med tre typer airbags:

- **Forreste airbags:** Airbags foran sæderne i førersiden og passagersiden.
- **Sideairbags:** Airbags i ryglænene på fører- og passagersæderne.
- **Gardinairbags:** Airbags over sideruderne.

Disse er beskrevet på de næste sider.

Forreste airbags (SRS)

De forreste SRS-airbags udløses i tilfælde af en moderat til voldsom frontal kollision for at beskytte hoved- og brystregionen hos fører og/eller forsædepassager.

SRS (Supplemental Restraint System) angiver, at de pågældende airbags er konstrueret som supplement til sikkerhedsseler - og ikke til at erstatte dem. Sikkerhedsseler er det primære sikringssystem for personer, der kører i bilen.

Monteringssteder

De forreste airbags er monteret sammenfoldet midt i rattet i førersiden og i instrumentbrættet i passagersiden. Begge airbags er markeret med **SRS AIRBAG**.

►► Typer af airbags

Airbaggene kan blive udløst, når strømtilstanden er aktiveret.

Hvis en airbag udløses i forbindelse med en kollision, vil du kunne se en lille smule røg. Røgen stammer fra forbrændingen af det materiale, der udløser airbaggen, og den er ikke skadelig. Personer med åndedrætsproblemer kan dog opleve midlertidigt ubehag. Hvis dette sker, skal bilen forlades, så snart det er forsvarligt.

■ Funktion

De forreste airbags er konstrueret til at blive udløst i en moderat til voldsom frontal kollision. Ved en pludselig deceleration giver sensorerne styreenheden besked, og styreenheden udløser derefter en eller begge forreste airbags.

En frontal kollision kan enten ske direkte eller i en vinkel eller ved at bilen støder ind i en stor, fast genstand, som f.eks. en betonmur.

■ Sådan fungerer de forreste airbags

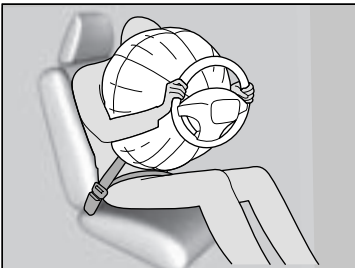

Mens sikkerhedsselen fastholder din overkrop, yder den forreste airbag supplerende beskyttelse af dit hoved og din brystkasse.

De forreste airbags klapper straks sammen, så de ikke blokerer for førerens udsyn eller evne til at styre eller betjene andre instrumenter.

Den samlede tid for udløsning og sammenklapning er så kort, at de fleste passagerer i bilen ikke er klar over, at airbaggene er blevet udløst, før de ser dem ligge i skødet.

■ Tilfælde, hvor de forreste airbags ikke bør blive udløst

Mindre frontale kollisioner: De forreste airbags er konstrueret til at være et supplement til sikkerhedsseler og være med til at redde liv, ikke til at forhindre mindre hudafskrabninger eller endda knoglebrud, der kan opstå i en kollision med en kraft, der er mindre end den ved en moderat til voldsom frontal kollision.

Sidekollision: De forreste airbags kan yde beskyttelse, når en pludselig deceleration får føreren eller forsædepassageren til at bevæge sig mod fronten af bilen. Sideairbags og gardinairbags er specielt konstrueret til at mindske personskader, der kan forekomme ved en moderat til voldsom sidekollision, som kan få føreren eller forsædepassageren til at bevæge sig mod siden af bilen.

Kollision bagfra: Nakkestøtter og sikkerhedsseler er den bedste beskyttelse ved påkørsel bagfra. De forreste airbags kan ikke yde nogen væsentlig beskyttelse og er ikke konstrueret til at blive udløst ved disse typer kollision.

Væltning: Sikkerhedsseler og gardinairbags giver den bedste beskyttelse, hvis bilen vælter eller ruller rundt. Da de forreste airbags kun ville give minimal eller ingen beskyttelse, er de ikke konstrueret til at blive udløst, hvis bilen vælter eller ruller rundt.

■ Tilfælde, hvor de forreste airbags udløses med få eller ingen synlige skader

Da airbagsystemet registrerer pludselig deceleration, kan et kraftigt slag mod bilens chassis eller ophæng udløse en eller flere airbags. Eksempler er påkørsel af en kantsten, kanten af et hul eller andre genstande, der forårsager pludselig deceleration. Eftersom slaget sker under bilen, er de materielle skader muligvis ikke lette at få øje på.

■ Tilfælde, hvor de forreste airbags muligvis ikke udløses, selv om de synlige skader kan være alvorlige

Da de deformerbare chassisdele absorberer noget af kraften ved kollision, siger omfanget af synlige skader ikke nødvendigvis noget om, hvorvidt airbagsystemet har fungeret optimalt. Faktisk kan visse kollisioner medføre alvorlige materielle skader, uden at airbaggene blev udløst, enten fordi der ikke var brug for airbaggene, eller fordi de ikke ville have ydet beskyttelse, selv om de var blevet udløst.

■ Afbrydersystem til forreste airbag i passagerside

Hvis det ikke kan undgås at montere en bagudvendt barnestol på passagersædet, skal den forreste airbag i passagersiden deaktiveres med den indbyggede nøgle.

■ Kontakt til aktivering/deaktivering af den forreste airbag i passagersiden

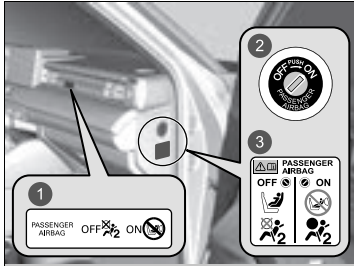

- 1 **ON/OFF**-indikator for forreste airbag i passagerside
- 2 **ON/OFF**-kontakt
- 3 Systemadvarselmærkat

Når **ON/OFF**-kontakten til den forreste airbag i passagersiden er i positionen:

OFF: Den forreste airbag i passagersiden er deaktiveret. Den forreste airbag i passagersiden udløses ikke ved en frontal kollision, der udløser den forreste airbag i førersiden.

Indikatoren for forreste airbag i passagerside deaktiveret lyser som en påmindelse til føreren.

ON: Den forreste airbag i passagersiden er aktiveret. Indikatoren for forreste airbag i passagersiden aktiveret tændes og bliver ved med at lyse i ca. 60 sekunder.

▣ Afbrydersystem til forreste airbag i passagerside

⚠ ADVARSEL

Den forreste airbag i passagersiden skal deaktiveres, hvis det ikke kan undgås at montere en bagudvendt barnestol på passagersædet.

Hvis den forreste airbag i passagersiden udløses, kan den ramme ryglænet på den bagudvendte barnestol med en kraft, der er stor nok til at slå et barn ihjel eller kvæste det alvorligt.

⚠ ADVARSEL

Husk at aktivere den forreste airbag i passagersiden igen, når der ikke er monteret en bagudvendt barnestol på passagersædet.

Hvis den forreste airbag i passagersiden er deaktiveret, kan det medføre alvorlig personskade eller dødsfald i tilfælde af kollision.

■ Sådan deaktiveres den forreste airbag i passagersiden

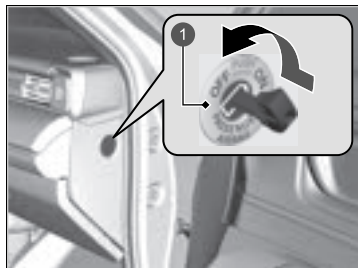

- 1 **ON/OFF**-kontakt til forreste airbag i passagersiden

■ Indikator for forreste airbag i passagerside deaktiveret

Hvis den forreste airbag i passagersiden er aktiveret, slukkes indikatoren efter få sekunder, når strømtilstanden indstilles til TIL.

Hvis den forreste airbag i passagersiden er deaktiveret, bliver indikatoren ved med at lyse, eller den slukkes kortvarigt og tændes igen.

» Sådan deaktiveres den forreste airbag i passagersiden

BEMÆRK / NOTE

- Brug bilens indbyggede nøgle til at dreje **ON/OFF**-kontakten til den forreste airbag i passagersiden. Hvis du bruger en anden nøgle, kan kontakten tage skade, eller den forreste airbag i passagersiden kan muligvis ikke fungere korrekt.
- Undlad at lukke døren eller belaste den indbyggede nøgle for hårdt, mens nøglen sidder i **ON/OFF**-kontakten til den forreste airbag i passagersiden. Kontakten eller nøglen kan tage skade.

Vi fraråder på det kraftigste at montere en bagudvendt barnestol på passagersædet.

🚫 **Beskyttelse af spædbørn** S. 76

Det er dit ansvar at sætte kontakten til den forreste airbag i passagersiden i positionen **OFF**, når du monterer en bagudvendt barnestol på passagersædet.

Når der ikke er monteret en bagudvendt barnestol på passagersædet, skal systemet aktiveres igen.

■ Mærkat for afbrydersystem til forreste airbag i passagerside

Mærkatet findes på sidepanelet af instrumentpanelet i passagersiden.



- 1 Et spædbarn i en bagudvendt barnestol: Kan sidde på forsædet, hvis det ikke kan undgås
- 2 Må ikke sidde foran
- 3 Den forreste airbag i passagersiden er: Aktiveret
- 4 Deaktiveret

Sideairbags

Sideairbaggene hjælper med at beskytte førerens eller forsædepassagerens torso og bækken i tilfælde af en moderat til voldsom sidekollision.

■ Monteringssteder

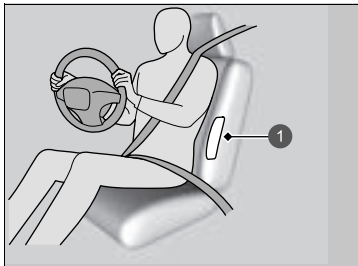

① Sideairbaggens placering

Sideairbaggene er monteret sammenfoldet i siden af ryglænen til fører- og passagersæderne.

Begge er markeret med **SIDE AIRBAG**.

» Sideairbags

Der må ikke anbringes genstande på eller i nærheden af sideairbaggen. De kan påvirke airbaggens funktion og forårsage personskade, når airbaggen udløses.

Funktion

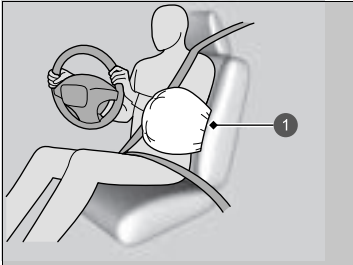

1 Udløst sideairbag

Når sensorerne registrerer en moderat til voldsom sidekollision, giver styreenheden besked til sideairbaggen om, at der er sket en sidekollision, og sideairbaggen udløses straks.

Tilfælde, hvor en sideairbag udløses med få eller ingen synlige skader

Da airbagsystemet registrerer pludselig acceleration, kan et kraftigt slag mod siden af bilens chassis udløse en sideairbag. I sådanne tilfælde kan der være få eller ingen materielle skader, men kollisionssensorerne i siden registrerer en kraft, der er stor nok til at udløse airbaggen.

Tilfælde, hvor en sideairbag muligvis ikke udløses, selv om de synlige skader kan være alvorlige

Det er muligt, at en sideairbag ikke udløses ved en kollision, som medfører omfattende, synlige materielle skader. Dette kan ske, hvis kollisionsstedet er allerforrest eller allerbagest på bilen, eller hvis bilens deformerbare chassisdele absorberer det meste af kraften fra kollisionen. I begge tilfælde ville der ikke have været brug for sideairbaggen, selv om den var blevet udløst.

Sideairbags

Undlad at tildække eller udskifte betrækket på ryglæne til fører- og passagersæderne.

Uhensigtsmæssig udskiftning eller tildækning af betrækket på ryglæne til fører- og passagersæderne kan medføre, at sideairbaggen ikke udløses ved en sidekollision.

Lad ikke forsædepassageren læne sig sidelæns med hovedet i sideairbaggens udløsningsområde. En airbag, der udløses, kan ramme med stor kraft og kvæste passageren alvorligt.

Gardinairbags

Gardinairbags er med til at beskytte føreren og de passagerer, der sidder yderst, mod at støde hovedet ind i bilens side i tilfælde af en moderat til voldsom kollision.

■ Monteringssteder

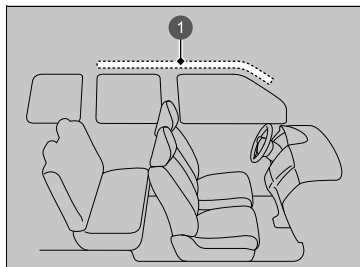

1 Gardinairbagens placering

Gardinairbags er monteret sammenfoldet i taget over sideruderne i begge sider af bilen.

» Gardinairbags

Gardinairbags er mest effektive, når passageren har sikkerhedssele på, sidder oprejst og godt tilbage i sædet.

Undlad at placere genstande på sideruder eller tagstolper, da de kan påvirke gardinairbaggenes funktion.

Undlad at hænge bøjler eller hårde genstande på jakkekrogene. Disse kan forårsage alvorlig personskade, hvis gardinairbaggene udløses.

■ Funktion

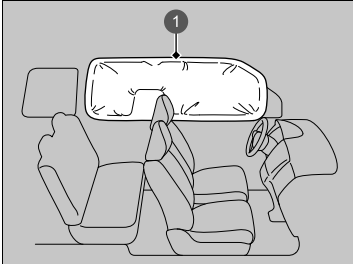

Gardinairbags er konstrueret til at blive udløst ved en moderat til voldsom kollision.

① Udløst gardinairbag

■ Tilfælde, hvor gardinairbaggene udløses ved en frontal kollision

Den ene eller begge gardinairbags kan også blive udløst i tilfælde af en moderat til voldsom vinklet frontal kollision.

Indikatorer for airbagsystem

Hvis der opstår et problem med airbagsystemet, lyser SRS-indikatoren, og der vises en meddelelse i førerinformationssystemet.

■ Indikator for SRS-airbagsystem



■ Når strømtilstanden er aktiveret

Indikatoren tændes nogle sekunder og slukkes igen. Dette fortæller dig, at systemet fungerer korrekt.

Hvis indikatoren tændes på andre tidspunkter, eller hvis den slet ikke tændes, skal du få systemet efterset af en forhandler hurtigst muligt. Hvis du ikke gør det, kan du risikere, at airbagsystemet og selestrammerne ikke fungerer korrekt, når der er brug for dem.

☒ Indikator for SRS-airbagsystem

⚠ ADVARSEL

Hvis SRS-indikatoren ignoreres, kan det medføre alvorlig personskade eller dødsfald, hvis airbagsystemet eller selestrammerne ikke fungerer korrekt.

Få bilen efterset af en forhandler hurtigst muligt, hvis SRS-indikatoren advarer om en eventuel fejl.

⚠ ADVARSEL

Afmontér straks barnestolen fra passagersædet, hvis SRS-indikatoren lyser. Selv om den forreste airbag i passagersiden er deaktiveret, må SRS-indikatoren ikke ignoreres.

SRS-systemet kan have en fejl, der kunne udløse den forreste airbag i passagersiden og medføre alvorlig personskade eller dødsfald.

Indikator for forreste airbag i passagerside deaktiveret

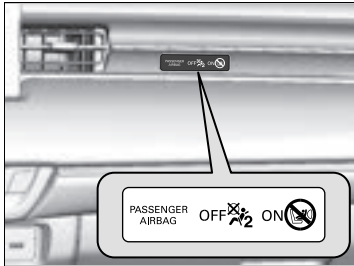

■ Tilfælde, hvor indikatoren for forreste airbag i passagerside deaktiveret tændes

Indikatoren lyser, mens den forreste airbag i passagersiden er deaktiveret.

Når der ikke er monteret en bagudvendt barnestol på passagersædet, skal systemet aktiveres manuelt igen. Indikatoren skal slukke.

Vedligeholdelse af airbags

Det er unødvendigt, og du må ikke selv udføre nogen form for vedligeholdelse på eller udskiftning af airbagsystemkomponenter. Du skal dog få bilen efterset af en forhandler i følgende situationer:

■ Når en airbag har været udløst

Hvis en airbag har været udløst, skal styreenheden og tilhørende dele udskiftes. Hvis en af de automatiske selestrammere har været aktiveret, skal den også udskiftes.

■ Når bilen har været udsat for en moderat til voldsom kollision

Selv om bilens airbags ikke blev udløst, skal du have følgende efterset af en forhandler: Selestrammere ved forsæderne og de yderste bagsæder og sikkerhedsseler, der er slidt ved en kollision.

⌘ Vedligeholdelse af airbags

Det er forbudt at fjerne airbagkomponenter fra bilen.

I tilfælde af fejlfunktion eller efter airbagudløsning/ selestramning skal du bede et kvalificeret værksted om at håndtere det.

Vi fraråder genbrug af airbagsystemkomponenter fra skrottede biler, herunder airbags, selestrammere, sensorer og styreenheder.

Beskyttelse af børn

Hvert år kommer mange børn til skade eller bliver slået ihjel ved kollision, enten fordi de ikke har sele på, eller fordi de ikke er ordentligt fastspændt. Faktisk er trafikulykker den primære årsag til dødsfald hos børn på 12 år og derunder.

For at reducere antallet af børn, der dør eller kommer til skade, skal spædbørn og børn altid fastspændes, når de sidder i en bil.



Børn skal sidde forsvarlig fastspændt på bagsædet. Det skal de af følgende grunde:

- Når en af de forreste airbags udløses, kan et barn, som sidder på forsædet, blive kvæstet eller slået ihjel.
- Med et barn siddende på forsædet er der større risiko for, at det påvirker førerens evne til at føre bilen på sikker vis.
- Statistikker viser, at sikkerheden for børn i alle størrelser og aldre øges, når de sidder forsvarlig fastspændt på bagsædet.

☒ Beskyttelse af børn

Solskærm i passagerside

⚠ ADVARSEL



Brug **ALDRIG** en bagudvendt barnestol på et sæde med en **AKTIV AIRBAG** foran det; det kan medføre **LIVSFARE** eller **ALVORLIGE KVÆSTELSER** for barnet.

⚠ ADVARSEL

Børn, som ikke er fastspændt, eller som ikke er korrekt fastspændt, kan blive alvorligt eller livsfarligt kvæstet ved en kollision.

Alle børn, der er for små til at bruge en sikkerhedssele, skal fastspændes korrekt i en godkendt barnestol. Større børn skal være forsvarlig fastspændt med sikkerhedssele og om nødvendigt være anbragt på en selepude.

- Sid aldrig med et barn på skødet, da det er umuligt at beskytte det ved kollision.
- Sikkerhedsselen er beregnet til én person. Spænd den aldrig over dig selv og et barn. Ved kollision kan selen bore sig dybt ind i barnets krop og forårsage alvorlige eller livsfarlige kvæstelser.
- Lad aldrig to børn deles om én sikkerhedssele. Begge børn kan blive alvorligt kvæstet ved kollision.
- Alle børn, der er for små til at bruge sikkerhedssele, skal være korrekt fastspændt i en godkendt barnestol, der er korrekt fastgjort til bilen vha. sikkerhedsselen eller befæstningssystemet til barnestole.

►► Beskyttelse af børn

I mange lande er det et lovkrav, at børn på 12 år og derunder (samt personer, der er under 150 cm højde) skal sidde forsvarligt fastspændt på bagsædet.

I mange lande er det et lovkrav at bruge en officielt testet og godkendt barnestol til transport af børn på et passagersæde. Sæt dig ind i de lokale lovkrav.

Vi anbefaler barnestole, der overholder FN-regulativ nr. 44 eller nr. 129 eller bestemmelserne i de pågældende lande.

► **Valg af barnestol** S. 79

- Børn må ikke betjene justeringsanordninger til døre, ruder eller sæder.
- Efterlad ikke børn i bilen uden opsyn, især ikke hvis det er varmt udenfor, og temperaturen i kabinen kan blive så høj, at de omkommer. De kan også utilsigtet komme til at aktivere bilens betjeningsanordninger, hvorved den uventet sætter i bevægelse.

▣ Beskyttelse af børn

ADVARSEL: Brug låseknapen til elruderne til at forhindre børn i at åbne ruderne. Denne funktion forhindrer børn i at lege med ruderne, hvilket beskytter dem mod fare og gør, at de ikke forstyrrer bilens fører.

▣ **Åbning/lukning af elruderne** S. 177

ADVARSEL: Tag altid tændingsnøglen med dig, når du forlader bilen, også hvis du efterlader passagerer i bilen.

For at minde dig om risiciene ved den forreste airbag i passagersiden i forbindelse med børnesikkerhed sidder sikkerhedsmærkatet på solskærmen i passagersiden. Læs og følg anvisningerne på dette mærkat.

▣ **Sikkerhedsmærkater** S. 99

Børnesikkerhed

■ Beskyttelse af spædbørn

Et spædbarn skal være korrekt fastspændt i en bagudvendt barnestol, indtil barnet når den vægt eller højde, som producenten af barnestolen har angivet.

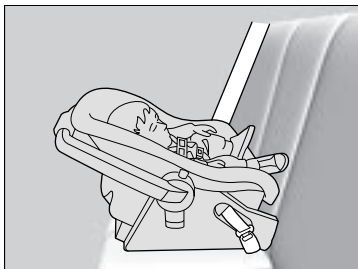

■ Montering af en bagudvendt barnestol

Barnestole skal monteres og fastspændes på bagsædet.

- Vi anbefaler, at du monterer barnestolen direkte bag passagersædet, skubber sædet så langt frem som nødvendigt og lader sædet stå tomt.
- Sørg for, at barnestolen ikke er i kontakt med sædet foran den.
Ellers kan du anskaffe dig en mindre, bagudvendt barnestol.

▣ Beskyttelse af spædbørn

⚠ ADVARSEL

Montering af en bagudvendt barnestol på forsædet kan forårsage alvorlig personskade eller dødsfald, hvis den forreste airbag i passagersiden udløses.

Montér altid en bagudvendt barnestol på bagsædet, aldrig på forsædet.

En bagudvendt barnestol kan, hvis den er korrekt monteret, forhindre føreren eller forsædepassageren i at flytte sædet helt tilbage eller i at låse ryglænet i den ønskede position.

☒ Beskyttelse af spædbørn

Mange eksperter anbefaler brug af bagudvendte barnestole, helt indtil barnet er 2 år gammelt, hvis barnets højde og vægt passer til en bagudvendt barnestol.

Bagudvendte barnestole må aldrig monteres i en fremadvendt position.

Læs altid den af producenten udarbejdede betjeningsvejledning til barnestolen, før barnestolen monteres.

Hvis den forreste airbag i passagersiden udløses, kan den ramme den bagudvendte barnestol med så stor kraft, at barnestolen rammes eller løsrives og derved kvæster barnet alvorligt.

Hvis det ikke kan undgås at montere en bagudvendt barnestol på passagersædet, skal den forreste airbag i passagersiden deaktiveres.

☒ **Afbrydersystem til forreste airbag i passagerside** S. 63

■ Beskyttelse af små børn

Hvis et barn har overskredet vægt- og højdebegrænsningerne for bagudvendte barnestole, skal barnet være korrekt fastspændt i en fastmonteret fremadvendt barnestol, indtil barnet overskrider vægt- og højdebegrænsningerne for den fremadvendte barnestol.

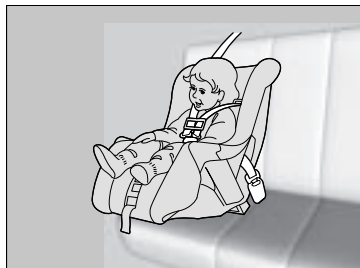

■ Montering af en fremadvendt barnestol

Vi anbefaler på det kraftigste, at fremadvendte barnestole monteres på bagsædet.

Montering af en fremadvendt barnestol på forsædet kan være farligt. Bagsædet er det sikreste sted at placere et barn.

» Beskyttelse af små børn

⚠ ADVARSEL

Montering af en fremadvendt barnestol på forsædet kan resultere i alvorlig personskade eller dødsfald, hvis den forreste airbag udløses.

Hvis du bliver nødt til at montere en fremadvendt barnestol på passagerforsædet, skal du skubbe sædet så langt tilbage som muligt og fastspænde barnet forsvarligt.

Du bør sætte dig ind i lovkravene vedrørende brug af barnestole i det land, hvor du bruger den, samt sørge for at følge den af producenten udarbejdede instruktionsbog til barnestolen.

■ Valg af barnestol

Visse barnestole er kompatible med de nederste befæstningspunkter. Nogle har en fast fastgøringsanordning, mens andre har en fleksibel fastgøringsanordning. Begge er nemme at montere. Visse eksisterede og ældre barnestole kan kun monteres med sikkerhedsselen. Uanset hvilken type du bruger, skal du følge producentens anvisninger for brug, pleje og vedligeholdelse, herunder anbefalede udløbsdatoer, samt anvisningerne i denne instruktionsbog. Korrekt montering er nøglen til dit barns sikkerhed.

Den fleksible type sælges muligvis ikke i dit land.

På sæder og biler, der ikke er udstyret med nederste befæstningspunkter, monteres barnestolen med sikkerhedsselen og en strop, der fastgøres foroven som ekstra sikkerhed. Dette skyldes, at alle barnestole skal fastgøres med sikkerhedsselen, hvis de nederste befæstningspunkter ikke anvendes. Derudover anbefaler producenten af barnestolen muligvis, at der benyttes en sikkerhedssele til fastgørelse af en ISOFIX-barnestol, når barnet har nået en vis vægt. Læs betjeningsvejledningen til barnestolen for at sikre, at den monteres korrekt.

■ Vigtige overvejelser ved valg af barnestol

Kontrollér, at barnestolen opfylder følgende tre krav:

- Barnestolen er den korrekte type og størrelse til barnet.
- Barnestolen er den korrekte type til sædet.
- Barnestolen er omfattet af sikkerhedsstandarder. Vi anbefaler barnestole, der overholder FN-regulativ nr. 44 eller nr. 129 eller bestemmelserne i de pågældende lande. Kontrollér, om systemet er forsynet med et godkendelsesmærkat, og om der er en overensstemmelseerklæring fra producenten på emballagen.

☒ Valg af barnestol

Det er utroligt nemt at montere en barnestol, der er kompatibel med de nederste befæstningspunkter.

Barnestole, der er kompatible med de nederste befæstningspunkter, er udviklet til at gøre monteringen nemmere og mindske risikoen for kvæstelser som følge af forkert montering.

■ Standarder for barnestole

Hvis en barnestol (uanset om den er af typen i-Size/ISOFIX eller monteres med en sikkerhedssele) opfylder det relevante FN-regulativ, vil den være forsynet med et godkendelsesmærkat som vist i oversigten her på siden. Inden du anskaffer dig eller tager en barnestol i brug, skal du sikre dig, at den er forsynet med et godkendelsesmærkat, at den passer til bilen og til barnet, og at den er i overensstemmelse med det relevante FN-regulativ.

» Valg af barnestol

Eksempel på godkendelsesmærkat i henhold til FN-regulativ nr. 44

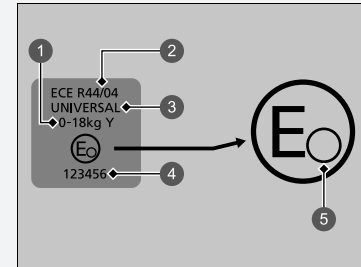

- ❶ Vægtgruppe
- ❷ Regulativnummer
- ❸ Kategori
- ❹ Godkendelsesnummer
- ❺ Landekode

☒ Valg af barnestol

Eksempel på godkendelsesmærkat i henhold til FN-regulativ nr. 129

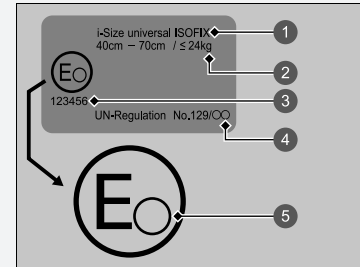

- ① Kategori
- ② Angivelse af størrelse og vægt
- ③ Godkendelsesnummer
- ④ Regulativnummer
- ⑤ Landekode

■ Placeringer for montering af barnestole

Venstrestyret model

Airbag i passagerside aktiveret eller uden kontakt til deaktivering af airbag i passagerside

Airbag i passagerside deaktiveret

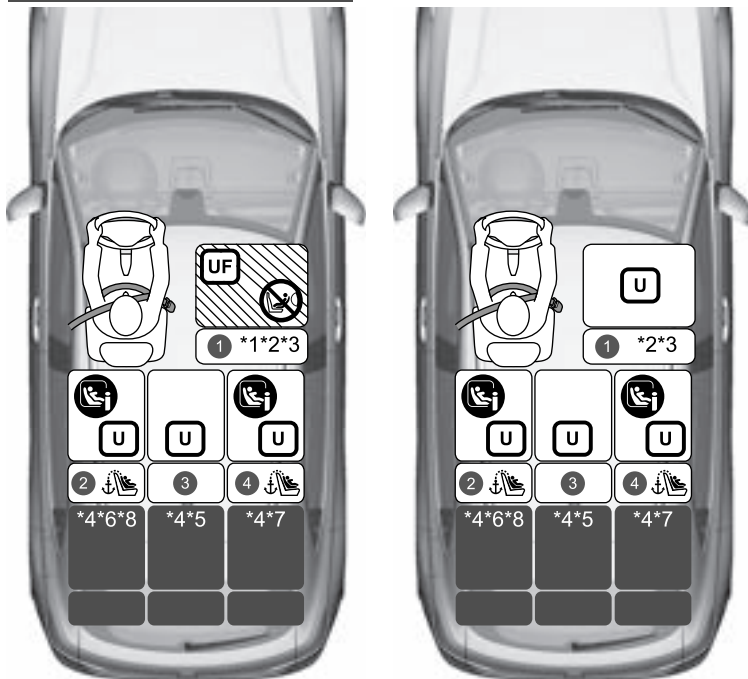

	Egnet til universelle barnestole monteret med køretøjets sikkerhedssele.
	Egnet til fremadvendte barnestole monteret med bilens sikkerhedssele.
	Egnet til i-Size og ISOFIX barnestole.
	Kun egnet til fremadvendte barnestole.
	Brug aldrig en bagudvendt barnestol.
	Sædeposition udstyret med øverste befæstningspunkter.

*1: Kun fremadvendt.

*2: • Justér sædeskinen til den bageste position.

- Hvis barnestolen kommer i kontakt med nakkestøtten og ikke kan monteres stabilt, skal nakkestøtten hæves til den højeste position. Hvis kontakten ikke kan undgås, selv efter at nakkestøtten er hævet, skal nakkestøtten afmonteres. Bemærk, at den afmonterede nakkestøtte skal opbevares i bagagerummet, så den ikke ryger rundt under en pludselig opbremsning eller kollision.

Husk også, at hvis du afmonterer barnestolen, skal nakkestøtten sættes fast på det oprindelige sæde igen. Sørg for, at den er låst.

*3: Ved montering af en universel barnestol, der fastspændes med sikkerhedssele, skal ryglænet justeres til den forreste låseposition.

*4: Hvis barnestolen kommer i kontakt med nakkestøtten og ikke kan monteres stabilt, skal nakkestøtten hæves til den højeste position.

*5: Hvis du monterer en barnestol i midten på bagsædet, kan sikkerhedssele i den ene side ikke benyttes.

*6: Hvis du monterer en barnestol til venstre på bagsædet, kan den midterste sikkerhedssele ikke benyttes.

*7: Hvis du monterer en barnestol til højre på bagsædet, kan det betyde, at den midterste sikkerhedssele ikke kan benyttes.

*8: Hvis du monterer en ISOFIX-barnestol til venstre på bagsædet, kan den midterste sikkerhedssele ikke benyttes.

Barnestole med støttefod kan monteres på sæder, der ikke er i-Size. Dog undtaget sædet i midten.

Højrestyret mode!

Airbag i passagerside aktiveret eller uden kontakt til deaktivering af airbag i passagerside



Airbag i passagerside deaktiveret



	Egnet til universelle barnestole monteret med køretøjets sikkerhedssele.
	Egnet til fremadvendte barnestole monteret med bilens sikkerhedssele.
	Egnet til i-Size og ISOFIX barnestole.
	Kun egnet til fremadvendte barnestole.
	Brug aldrig en bagudvendt barnestol.
	Sædeposition udstyret med øverste befæstningspunkter.

*1: Kun fremadvendt.

*2: • Justér sædeskinnen til den bageste position.

- Hvis barnestolen kommer i kontakt med nakkestøtten og ikke kan monteres stabilt, skal nakkestøtten hæves til den højeste position. Hvis kontakten ikke kan undgås, selv efter at nakkestøtten er hævet, skal nakkestøtten afmonteres. Bemærk, at den afmonterede nakkestøtte skal opbevares i bagagerummet, så den ikke ryger rundt under en pludselig opbremsning eller kollision.

Husk også, at hvis du afmonterer barnestolen, skal nakkestøtten sættes fast på det oprindelige sæde igen. Sørg for, at den er låst.

*3: Ved montering af en universel barnestol, der fastspændes med sikkerhedssele, skal ryglænet justeres til den forreste låseposition.

*4: Hvis barnestolen kommer i kontakt med nakkestøtten og ikke kan monteres stabilt, skal nakkestøtten hæves til den højeste position.

*5: Hvis du monterer en barnestol i midten på bagsædet, kan sikkerhedssele i den ene side ikke benyttes.

*6: Hvis du monterer en barnestol til venstre på bagsædet, kan den midterste sikkerhedssele ikke benyttes.

*7: Hvis du monterer en barnestol til højre på bagsædet, kan det betyde, at den midterste sikkerhedssele ikke kan benyttes.

*8: Hvis du monterer en ISOFIX-barnestol til venstre på bagsædet, kan den midterste sikkerhedssele ikke benyttes.

Barnestole med støttefod kan monteres på sæder, der ikke er i-Size. Dog undtaget sædet i midten.

Alle modeller

Detaljerede oplysninger om montering af barnestole

	Størrelsesgrupper Vægt Statur		Sædeposition og sædepositionsnummer				
			1		2	3	4
			Forsædepassager ^{*2}		2. række ^{*4}		
			Position for ON/OFF-kontakt til den forreste airbag i passagersiden		Venstre ^{*5*}	Midten ^{*5}	Højre ^{*7}
		TIL ^{*1}	FRA				
Sædeposition egnet til universel barnestol (ja/nej)	Gruppe 0	Op til 10 kg	Nej	Ja ^{*3}	Ja	Ja	Ja
	Gruppe 0+	Op til 13 kg					
	Gruppe I	9-18 kg	Ja ^{*3}		Ja	Ja	Ja
	Gruppe II	15-25 kg					
	Gruppe III	22-36 kg					
Sædeposition egnet til i-Size-barnestol (ja/nej)	≤ 150 cm		Nej	Nej	Ja	Nej	Ja
Sædeposition egnet til anbefalet original barnestol ^{*9}	Se liste over originale barnestole		Ja	Ja	Ja	Ja	Ja
Sædeposition egnet til tværgående beslag (L1/L2)	—		Nej	Nej	Nej	Nej	Nej
Største egnede bagudvendte beslag (R1/R2X/R2/R3)	Gruppe 0	Op til 10 kg	Nej	Nej	R3	Nej	R3
	Gruppe 0+	Op til 13 kg					
	Gruppe I	9-18 kg					
Største egnede fremadvendte beslag (F2X/F2/F3)	Gruppe I	9-18 kg	Nej	Nej	F3	Nej	F3
Største egnede selepudebeslag (B2/B3)	≤ 150 cm		B3 ^{*3}	B3 ^{*3}	B3	B3	B3

►► Placeringer for montering af barnestole

Ved køb af en barnestol skal du sørge for at kontrollere ISOFIX-størrelsesklassen eller beslaget for at sikre, at sædet passer til din bil.

Beslag (CRF)	Beskrivelse
ISO/L1	Venstre sidevendt babylift/babysæde
ISO/L2	Højre sidevendt babylift/babysæde
ISO/R1	Bagudvendt babysæde
ISO/R2X	Bagudvendt barnestol i reduceret størrelse
ISO/R2	Bagudvendt barnestol i reduceret størrelse
ISO/R3	Bagudvendt barnestol i fuld størrelse
ISO/F2X	Fremadvendt barnestol i reduceret højde
ISO/F2	Fremadvendt barnestol i reduceret højde
ISO/F3	Fremadvendt barnestol i fuld højde
ISO/B2	Fremadvendt selepude i reduceret bredde
ISO/B3	Fremadvendt selepude i fuld bredde

- *1: Kun fremadvendt.
- *2: • Justér sædeskinnen til den bageste position.
 - Hvis barnestolen kommer i kontakt med nakkestøtten og ikke kan monteres stabilt, skal nakkestøtten hæves til den højeste position. Hvis kontakten ikke kan undgås, selv efter at nakkestøtten er hævet, skal nakkestøtten afmonteres. Bemærk, at den afmonterede nakkestøtte skal opbevares i bagagerummet, så den ikke ryger rundt under en pludselig opbremsning eller kollision.Husk også, at hvis du afmonterer barnestolen, skal nakkestøtten sættes fast på det oprindelige sæde igen. Sørg for, at den er låst.
- *3: Ved montering af en universel barnestol, der fastspændes med sikkerhedsselen, skal ryglænet justeres til den forreste låseposition.
- *4: Hvis barnestolen kommer i kontakt med nakkestøtten og ikke kan monteres stabilt, skal nakkestøtten hæves til den højeste position.
- *5: Hvis du monterer en barnestol i midten på bagsædet, kan den venstre sikkerhedssele ikke benyttes.
- *6: Hvis du monterer en barnestol til venstre på bagsædet, kan den midterste sikkerhedssele ikke benyttes.
- *7: Hvis du monterer en barnestol til højre på bagsædet, kan det betyde, at den midterste sikkerhedssele ikke kan benyttes.
- *8: Hvis du monterer en ISOFIX-barnestol til venstre på bagsædet, kan den midterste sikkerhedssele ikke benyttes.
- *9: De navngivne barnestole afspejler Hondas anbefalinger på udgivelsesdatoen. Du bør kontakte en autoriseret forhandler for at få opdaterede oplysninger om vores anbefalede barnestole.
Andre barnestole kan også være egnede – kontakt producenterne af barnestolene for at få lister over de anbefalede biler.

Barnestole med støttefod kan monteres på sæder, der ikke er i-Size. Dog undtaget sædet i midten.

■ Liste over originale barnestole til Europa

UN R129

Anvendelsesområde	Barnestol	Kategori
40 cm til 83 cm op til 13 kg (fødsel - 15 måneder)	Honda Baby Safe	Universel barnestol, der fastspændes med sikkerhedsselen
	Honda Baby Safe ISOFIX	i-Size universal ISOFIX
76 cm til 105 cm 9 kg til 22 kg (15 måneder - 4 år)	Honda ISOFIX	i-Size universal ISOFIX
100 cm til 150 cm 15 kg til 36 kg (3½ år - 12 år)	Honda KIDFIX	i-Size selepude

■ Montering af en barnestol, der er kompatibel med de nederste befæstningspunkter

En barnestol, der er kompatibel med de nederste befæstningspunkter, kan monteres på et af bagsædets yderpladser. Barnestolen monteres på de nederste befæstningspunkter med stive eller bøjelige føringer (se illustrationer).



1 Mærker

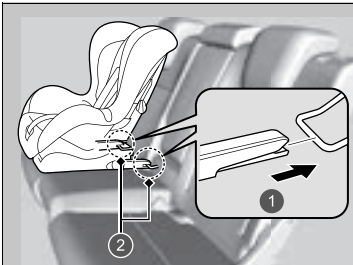

- 1 Stiv type
- 2 Nederste befæstningspunkter

1. Find de nederste befæstningspunkter under mærkerne.

2. Anbring barnestolen på bilens sæde, og fastgør derefter barnestolen til de nederste befæstningspunkter som vist i betjeningsvejledningen, der følger med barnestolen.

► Ved montering af barnestolen skal det sikres, at de nederste befæstningspunkter ikke hindres af sikkerhedsselen eller af andre genstande.

► Montering af en barnestol, der er kompatibel med de nederste befæstningspunkter

⚠ ADVARSEL

Fastgør aldrig to barnestole i det samme befæstningspunkt. Ved en kollision vil ét befæstningspunkt muligvis ikke være stærkt nok til at holde to barnestole på plads, hvilket betyder, at det kan gå i stykker med alvorlig personskade eller dødsfald til følge.

Visse barnestole leveres med valgfrie føringer, der eliminerer risikoen for skader på sædehynden. Følg producentens anvisninger, når føringerne anvendes, og sæt dem på de nederste befæstningspunkter som vist på illustrationen.

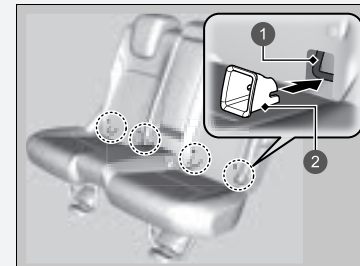

- 1 Nederste befæstningspunkt
- 2 Føringer

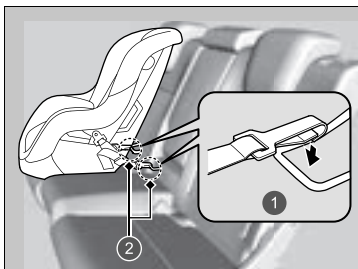

- 1 Flexibel type
- 2 Nederste befæstningspunkter

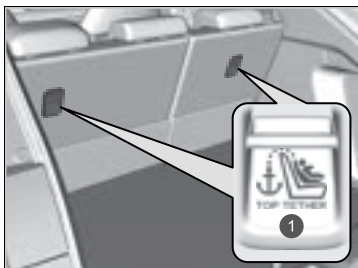

- 1 Symbol for øverste befæstningspunkt

►► Montering af en barnestol, der er kompatibel med de nederste befæstningspunkter

ADVARSEL: Brug aldrig en krog uden et symbol for øverste befæstningspunkt, når du fastgør en monteret barnestol.

Ved anvendelse af barnestole, der benytter de nederste befæstningspunkter, skal du af hensyn til dit barns sikkerhed kontrollere, at barnestolen er forsvarligt fastgjort til bilen. En barnestol, der ikke er forsvarligt fastgjort, kan ikke beskytte et barn tilstrækkeligt i en kollision og kan kvæste barnet eller andre i bilen.

Den fleksible type sælges muligvis ikke i dit land.

Lige strop til fastgøring foroven

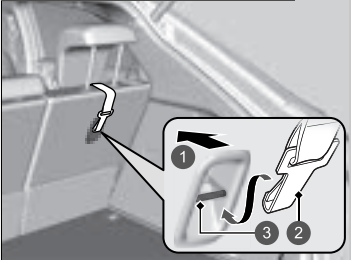

- 1 Mod bilens forende
- 2 Krog
- 3 Befæstningspunkt

Anden type strop til fastgøring foroven

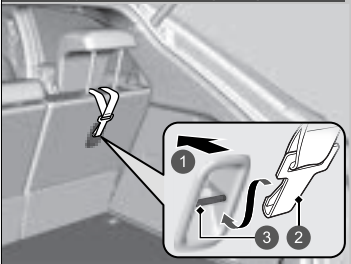

- 1 Mod bilens forende
- 2 Krog
- 3 Befæstningspunkt

Barnestol med forankringsstrop

3. Løft nakkestøtten til dens højeste position.
 - Fjern bagagerumsafdækningen.
 - **Bagagerumsafdækning** S. 227
4. Før stroppen mellem nakkestøttens ben.
5. Fastgør krogen i befæstningspunktet.
6. Stram stroppen i henhold til de anvisninger, som producenten af barnestolen har givet.
7. Kontrollér, at barnestolen er forsvarligt fastgjort, ved at rokke den frem og tilbage og fra side til side.
8. Kontrollér, at sikkerhedsseler, der ikke er i brug, og som barnet kan nå, er spændt.

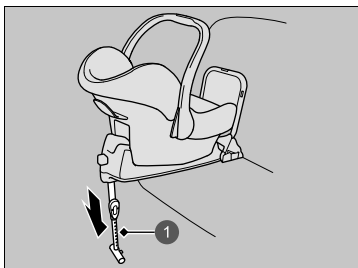

1 Støttefod

Barnestol med støttefod

3. Træk i støttefoden, indtil den berører gulvet, i henhold til de anvisninger, som producenten af barnestolen har givet.

- Bekræft, at det område på gulvet, som støttefoden hviler på, er plant. Hvis området ikke er plant, yder støttefoden ikke tilstrækkelig støtte.
- Sørg for, at barnestolen ikke er i kontakt med sædet foran den.

Montering af en barnestol med en trepunktssele

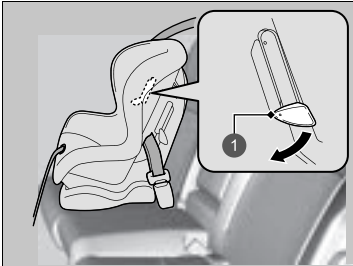

1 Tap

1. Placér barnestolen på bilens sæde.
2. Før sikkerhedsselen gennem de dertil beregnede åbninger i barnestolen som vist i betjeningsvejledningen, der følger med barnestolen, og sæt selespændet i selelåsen.
 - Sæt selespændet helt ind, indtil det siger et klik.
3. Skub tappen ned. Før skulderdelen af trepunktssele ind i slidsen på siden af barnestolen.
4. Træk i skulderdelen af trepunktssele nær selelåsen, og træk op i sele for at stramme hoftedelen.
 - Samtidig presser du ned på barnestolen med al din vægt.
5. Placér sele korrekt, og tryk tappen op. Kontrollér, at sele ikke er snoet.
 - Når tappen trykkes op, trækkes i skulderdelen af trepunktssele for at sikre, at sele er fuldstændig stram.

Montering af en barnestol med en trepunktssele

En barnestol, der ikke er forsvarligt fastgjort, kan ikke beskytte et barn tilstrækkeligt i en kollision og kan kvæste barnet eller andre i bilen.



6. Kontrollér, at barnestolen er forsvarligt fastgjort, ved at rokke den frem og tilbage og fra side til side.
7. Kontrollér, at sikkerhedsseler, der ikke er i brug, og som barnet kan nå, er spændt.

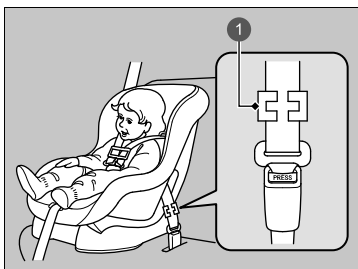

1 Låseklemme

Undtagen modeller til Europa

Hvis barnestolen ikke leveres med en mekanisme, der fastgør selen, skal der monteres en låseklemme på sikkerhedsselen.

Efter at have gennemgået trin 1 og 2 trækkes selens skulderdel op, og det sikres, at der ikke er slæk på hoftedelen.

3. Tag godt fat i selen nær selespændet. Klem begge dele af selen sammen, så de ikke glider gennem selespændet. Løsn sikkerhedsselen.
4. Påsæt låseklemmen som vist på billedet. Placér låseklemmen så tæt som muligt på selespændet.
5. Sæt selespændet i seletåsen. Gå til trin 6 og 7.

Yderligere sikkerhed ved brug af en strop

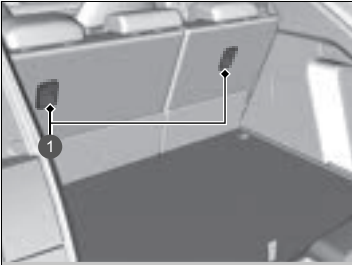

1 Befæstningspunkter til stropper



- 1 Mod bilens forende
- 2 Krog
- 3 Befæstningspunkt

Der er et befæstningspunkt bag hver af bagsædets yderpladser.

Hvis du har en barnestol, der er leveret med en forankringsstrop, men som kan monteres vha. en sikkerhedssele, kan forankringsstroppen benyttes som en ekstra sikkerhed.

1. Løft nakkestøtten til dens højeste position.
 - Fjern bagagerumsafdækningen.
2. Før stroppen mellem nakkestøttens ben.

► **Bagagerumsafdækning** S. 227

3. Fastgør krogen i befæstningspunktet.
4. Stram stroppen i henhold til de anvisninger, som producenten af barnestolen har givet.
5. Kontrollér, at barnestolen er forsvarligt fastgjort, ved at rokke den frem og tilbage og fra side til side.
6. Kontrollér, at sikkerhedssele, der ikke er i brug, og som barnet kan nå, er spændt.

Yderligere sikkerhed ved brug af en strop

ADVARSEL: Befæstningspunkter til barnestole er kun konstrueret til at modstå de belastninger, de udsættes for af korrekt monterede barnestole. De må under ingen omstændigheder anvendes til sikkerhedssele til voksne, til andre seleer eller til at fastgøre andre genstande eller udstyr til bilen.

Brug altid en forankringsstrop til fremadvendte barnestole, uanset om du benytter sikkerhedssele eller de nederste befæstningspunkter.

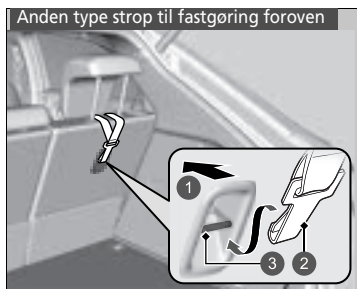

- 1 Mod bilens forende
- 2 Krog
- 3 Befæstningspunkt

Sikkerhed for større børn

■ Beskyttelse af større børn

De næste sider indeholder oplysninger om eftersyn af sikkerhedsseler, valg af selepude samt vigtige forholdsregler, der skal træffes, hvis et barn skal sidde foran.

■ Eftersyn af sikkerhedsseler

Når barnet er for stort til en barnestol, skal det være forsvarligt fastspændt på bagsædet vha. trepunktsselen. Kontrollér, at barnet sidder oprejst og helt tilbage i sædet, og besvar derefter følgende spørgsmål.



■ Tjekliste

- Bøjer barnets knæ ned over sædekanten?
- Sidder skulderdelen af selen mellem barnets hals og arm?
- Sidder hoftedelen af selen så lavt over hoften som muligt og har den kontakt med barnets lår?
- Vil barnet være i stand til at bevare denne siddestilling under hele turen?

Hvis du kan svare bekræftende på disse spørgsmål, er barnet klar til at bruge trepunktsselen korrekt. Hvis du svarer nej til et af disse spørgsmål, skal barnet sidde på en selepude, indtil sikkerhedsselen passer korrekt uden selepude.

►► Sikkerhed for større børn

⚠ ADVARSEL

Anbringelse af børn på 12 år eller derunder på forsædet kan medføre personskaade eller dødsfald, hvis airbaggen i passagersiden udløses.

Hvis et større barn er nødt til at sidde på forsædet, skal sædet flyttes så langt tilbage som muligt, barnet skal om nødvendigt sidde på en selepude, og barnet skal sidde oprejst og bruge sikkerhedsselen korrekt.

■ Selepude



Hvis trepunktsselen ikke kan bruges korrekt, skal barnet anbringes på en selepude på bagsædet. Af hensyn til barnets sikkerhed skal du kontrollere, at de anbefalinger for montering af en selepude, som producenten har givet, overholdes.



1 Føring

Der kan fås en rygstøtte til en specifik selepude. Montér rygstøtten på selepuden, og justér den i forhold til sædet i overensstemmelse med anvisningerne i betjeningsvejledningen til selepuden. Sørg for, at sikkerhedsselen er korrekt ført gennem føringen foroven på rygstøtten, og at selen ikke berører og krydser barnets hals.

» Selepude

Ved montering af en selepude skal du sørge for at læse den medfølgende instruktionsbog og montere puden i henhold dertil.

Der findes høje og lave typer selepuder. Vælg en selepude, der giver barnet mulighed for at have sikkerhedsselen korrekt på.

Vi anbefaler en selepude med ryglæn, da det dermed er lettere at tilpasse skuldreselen.

■ Beskyttelse af større børn - slutkontrol

Bilen er udstyret med et bagsæde, hvor børn kan fastspændes forsvarligt. Hvis du skal køre med en gruppe børn, og et af børnene skal sidde foran:

- Sørg for, at du har læst og forstået anvisningerne og sikkerhedsoplysningerne i denne instruktionsbog.
- Skub passagersædet så langt tilbage som muligt.
- Kontrollér, at barnet sidder oprejst og godt tilbage i sædet.
- Kontrollér, at sikkerhedssele er korrekt indstillet, så barnet er forsvarligt fastspændt.

■ Opsyn med børn i bilen

Vi anbefaler på det kraftigste, at du holder opsyn med børn i bilen. Det kan nogle gange være nødvendigt at påminde selv ældre, mere modne børn om at tage sikkerhedssele på og sidde oprejst.

Kulilte

Motorudstødningssagen fra denne bil indeholder kulilte, som er en farveløs, lugtfri og meget giftig gas. Så længe du vedligeholder din bil, vil der ikke trænge kulilte ind i kabinen.

■ Få udstødningen eftersat for lækager, når:

- Der kommer unormale lyde fra udstødningen.
- Udstødningen kan være beskadiget.
- Bilen er hævet op på en lift i forbindelse med et olieskift.

Ved kørsel med åben bagklap kan der blive suget udstødningsgas ind i kabinen, hvilket kan være farligt. Hvis det er nødvendigt at køre med åben bagklap, skal du åbne alle ruderne og indstille klimaanlægget som vist nedenfor.

1. Vælg friskluftstilstand.
2. Vælg  tilstanden.
3. Indstil blæseren til højeste hastighed.
4. Indstil temperaturen til en behagelig varme.

Justér klimaanlægget på samme måde, hvis du sidder i en parkeret bil med motoren kørende.

» Kulilte

⚠ ADVARSEL

Kulilte er giftig. Indånding af kulilte kan medføre bevidstløshed eller dødsfald.

Undgå lukkede rum eller aktiviteter, hvor du udsættes for kulilte.

Et lukket rum som f.eks. en garage kan hurtigt blive fyldt med kulilte.

Lad ikke motoren køre med garagedøren lukket. Selv om garagedøren står åben, skal du køre ud af garagen, så snart du har startet motoren.

Mærkatplaceringer

Placeringen af disse mærkater er vist nedenfor. De advarer imod potentielle faresituationer, der kan medføre alvorlig personskade eller dødsfald. Læs disse mærkater grundigt.

Hvis et mærkat falder af eller bliver svært at læse, skal du kontakte en forhandler for at få det udskiftet.

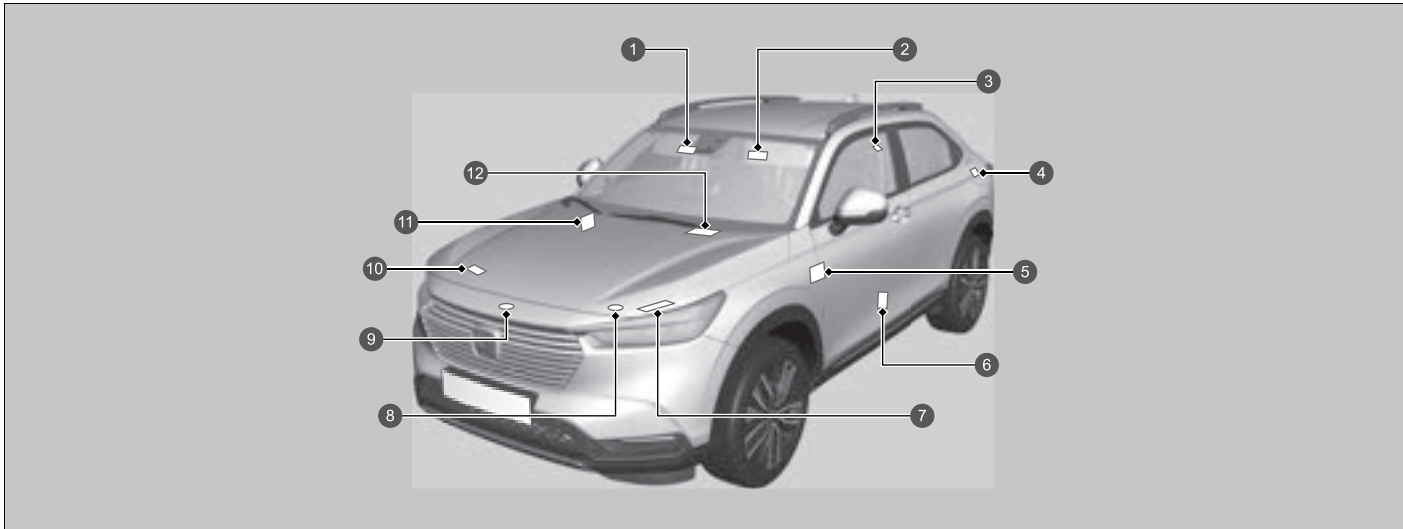

- 1 Beskyttelse af børn i bilen (venstrestyret model) ➔ S. 73
- 2 Beskyttelse af børn i bilen (højrestyret model) ➔ S. 73
- 3 Nakkestøtter på bagsæder ➔ S. 216
- 4 Brændstof ➔ S. 495
- 5 Afbrydersystem til forreste airbag i passagersiden (højrestyret model) ➔ S. 65
- 6 Oplysninger om lakering ➔ S. 563
- 7 12 V batteri ➔ S. 551

- 8 Dæksel til reservetank til kølevæske til invertere
- 9 Kølerdæksel ➤ S. 526
- 10 Aircondition ➤ S. 554
- 11 Afbrydersystem til forreste airbag i passagersiden (venstrestyret model) ➤ S. 65
- 12 Trådløs oplader* ➤ S. 233

Instrumentpanel

Dette afsnit indeholder beskrivelse af knapper, indikatorer og instrumenter, som anvendes under kørsel.



















Indikatorer	102
Advarsels- og informationsmeddelelser i førerinformationssystemet	120
Instrumenter og førerinformationssystem	
Instrumenter.....	132
Førerinformationssystem.....	135

Indikatorerne tændes/blinker afhængigt af bilens tilstand. Der kan blive vist meddelelser i førerinformationssystemet samtidig. Foretag de nødvendige handlinger, der er beskrevet i meddelelsen, f.eks. at kontakte en forhandler.

Vis meddelelser ved at indstille **Advarselsmeddelelse** til TIL.

Du kan også ændre sproget for meddelelser.

➤ **Funktioner, der kan tilpasses** S. 304

 *1	Indikator for parkeringsbremse og bremsesystem (rød)	→S. 104
 *1	Indikator for parkeringsbremse og bremsesystem (gul)	→S. 106
 *1	Indikator for automatisk bremseholdesystem	→S. 106
 *1	Indikator for automatisk bremseholdesystem	→S. 106
 *1	Fejlindikator	→S. 107
 *1	Indikator for 12 V batteriladesystem	→S. 107
 *1	Indikator for gearvælgerposition	→S. 108
 *1	Indikator for decelerationsknap på rattet	→S. 108
 *1	Indikator for gearkassesystem	→S. 108
 *1	Indikator for elsystem	→S. 107
 *1	KLAR-indikator	→S. 107
 *1	EV-indikator	→S. 107
 *1	Indikator for påmindelse om sikkerhedssele	→S. 109
 *1	Indikator for lav brændstofstand	→S. 109
 *1	Indikator for ABS-system	→S. 109
 *1	Indikator for SRS-airbagsystem	→S. 109
 *1	Indikatorer for forreste airbag i passagerside aktiveret/deaktiveret	→S. 110

*1: Når du indstiller strømtilstanden til TIL, tændes disse indikatorer og angiver, at der udføres systemcheck. De slukker efter et par sekunder, eller når elsystemet er startet. Hvis en indikator ikke tændes eller slukker, kan der være en fejl i det pågældende system. For at løse problemet skal du følge anvisningerne i instruktionsbogen.

	*1 Indikator for VSA-system	→S. 110
	*1 Indikator for VSA-system deaktiveret	→S. 110
	*1 Indikator for elektrisk servostyring (EPS)	→S. 111
	*1 Indikator for lavt dæktryk/ dæktrykadvarselssystem	→S. 112
	Indikatorer for afviserblink og katastrofeblink	→S. 111
	Indikator for fjernlys	→S. 111
	Indikator for tændte lygter	→S. 111
	Indikator for tågeforlygter*	→S. 111
	Indikator for tågebaglygte	→S. 112



	*1 Indikator for automatisk fjernlys	→S. 113
	Indikator for ECON-tilstand	→S. 114
	Indikator for SPORT-tilstand	→S. 114
	Indikator for NORMAL-tilstand	→S. 114
	Indikator for systemmeddelelse	→S. 114
	Indikator for udvidet vognbaneassistent klar til at assistere	→S. 117
	Indikator for justerbar fartbegrænser (hvid/grøn)	→S. 115
	Indikator for intelligent fartbegrænser (hvid/grøn)	→S. 115
	Indikator for Hill Descent Control-system (hvid/grøn)	→S. 115





	Indikator for alarmen til sikkerhedssystemet	→S. 113
	Indikator for startspærrefunktion	→S. 113
	*1 Indikator for aktiv fartpilot med følgefunktion ved lav hastighed (gul)	→S. 116
	Indikator for aktiv fartpilot med følgefunktion ved lav hastighed (hvid/grøn)	→S. 116
	*1 Indikator for vognbaneassistent (gul)	→S. 116
	Indikator for vognbaneassistent (hvid/grøn)	→S. 117
	*1 Indikator for sikkerhedshjælp (gul)	→S. 117
	Indikator for sikkerhedshjælp (grøn/grå)	→S. 119

*1: Når du indstiller strømtilstanden til TIL, tændes disse indikatorer og angiver, at der udføres systemcheck. De slukker efter et par sekunder, eller når elsystemet er startet. Hvis en indikator ikke tændes eller slukker, kan der være en fejl i det pågældende system. For at løse problemet skal du følge anvisningerne i instruktionsbogen.





Indikator	Navn	Lyser/blinker	Forklaring
 <p>(rød)</p>	<p>Indikator for parkeringsbremse og bremsesystem (rød)</p>	<ul style="list-style-type: none"> • Tændes, når parkeringsbremsen aktiveres, og slukkes, når den deaktiveres. • Tændes, når bremsevæskestanden er lav. 	<ul style="list-style-type: none"> • Der høres en biplyd, og indikatoren tændes, hvis du kører, mens parkeringsbremsen er aktiveret. • Tændes i ca. 30 sekunder, når du aktiverer den elektroniske parkeringsbremse, mens strømtilstanden er indstillet til TILBEHØR eller KØRETØJ FRA, hvorefter den slukker. • Tændes i ca. 30 sekunder, når du indstiller strømtilstanden til KØRETØJ FRA, mens den elektroniske parkeringsbremse er aktiveret, hvorefter den slukker. • Tændes under kørsel - Kontrollér, at parkeringsbremsen er deaktiveret. Kør ind til siden et sikkert sted, og kontrollér bremsevæskestanden. <ul style="list-style-type: none"> ☒ Når indikatoren tændes under kørsel, skal du gøre følgende S. 595



Indikator	Navn	Lyser/blinker	Forklaring
 (rød)	Indikator for parkeringsbremse og bremsesystem (rød)	<ul style="list-style-type: none"> • Tændes, hvis der er et problem med bremsesystemet. 	<ul style="list-style-type: none"> • Tændes sammen med ABS-indikatoren - Få bilen efterset af en forhandler. <ul style="list-style-type: none"> ☒ Hvis indikatoren for bremsesystemet (rød) tændes eller blinker S. 595 • Tændes sammen med indikatoren for parkeringsbremse og bremsesystem (gul) - Kør straks ind til siden et sikkert sted. Kontakt en forhandler med henblik på reparation. Bremspedalen bliver svær at træde ned. Træd pedalen længere ned, end du plejer. <ul style="list-style-type: none"> ☒ Hvis indikatoren for bremsesystemet (rød) tændes eller blinker, samtidig med at indikatoren for bremsesystemet (gul) tændes S. 597 • Blinker, og samtidig tændes indikatoren for parkeringsbremse og bremsesystem (gul) - Der er et problem med det elektroniske parkeringsbremsesystem. Parkeringsbremsen er muligvis ikke indstillet. Undgå at anvende parkeringsbremsen, og få straks bilen efterset af en forhandler. <ul style="list-style-type: none"> ☒ Hvis indikatoren for bremsesystemet (rød) tændes eller blinker, samtidig med at indikatoren for bremsesystemet (gul) tændes S. 597





Indikator	Navn	Lyser/blinker	Forklaring
	Indikator for automatisk bremseholdesystem	<ul style="list-style-type: none"> Tændes, når det automatiske bremseholdesystem er aktiveret. 	<ul style="list-style-type: none"> ➤ Automatisk bremseholdfunktion S. 475
	Indikator for automatisk bremseholdfunktion	<ul style="list-style-type: none"> Tændes, når den automatiske bremseholdfunktion er aktiveret. 	<ul style="list-style-type: none"> ➤ Automatisk bremseholdfunktion S. 475
 (gul)	Indikator for parkeringsbremse og bremsesystem (gul)	<ul style="list-style-type: none"> Tændes, hvis der er et problem med et system relateret til bremsning ud over det konventionelle bremsesystem. Tændes, hvis der er et problem med den fælles styring for regenerativ bremsning og det elektriske servobremsesystem. Tændes, hvis der er et problem med den elektroniske parkeringsbremse og/eller med det automatiske bremseholdesystem. 	<ul style="list-style-type: none"> Tændes under kørsel - Undgå høje hastigheder samt pludselige opbremsninger. Kør bilen til en forhandler med det samme. Lyser konstant - Undgå at anvende parkeringsbremsen, og få straks bilen eftersat af en forhandler.

Indikator	Navn	Lyser/blinker	Forklaring
	Fejlindikator	<ul style="list-style-type: none"> • Tændes, hvis der er en fejl i emissionskontrollsystemet. • Blinker, når der registreres fejltænding. 	<p>► Hvis fejlindikatoren tændes eller blinker S. 594</p>
	Indikator for elsystem	<ul style="list-style-type: none"> • Tændes, hvis der er et problem med bilens elektriske system. 	<ul style="list-style-type: none"> • Få bilen eftersat af en forhandler. • Stop kørslen, når det er sikkert vises i førerinformationssystemet - Kør straks ind til siden et sikkert sted, og kontakt en forhandler.
	KLAR-indikator	<ul style="list-style-type: none"> • Tændes, når bilen er klar til at køre. 	<p>► Start af elsystemet S. 359</p>
	EV-indikator	<ul style="list-style-type: none"> • Tændes, når bilen bevæges af elmotoren, og benzinmotoren ikke kører. 	—
	Indikator for 12 V batteriladesystem	<ul style="list-style-type: none"> • Tændes, når 12 V batteriet ikke oplades. 	<ul style="list-style-type: none"> • Kør straks ind til siden et sikkert sted, og kontakt en forhandler. ► Kontrol af 12 V batteriet S. 546 ► Hvis indikatoren for 12 V batteriladesystemet tændes S. 593

Indikator	Navn	Lyser/blinker	Forklaring
	Indikator for gearkassesystem	<ul style="list-style-type: none"> Blinker, hvis der er et problem med gearkassesystemet. 	<ul style="list-style-type: none"> Blinker under kørsel - Undgå pludselig igangsætning og acceleration, og få straks bilen efterset af en forhandler. Kør ikke vises i førerinformationssystemet - Kør straks ind til siden et sikkert sted, og kontakt en forhandler.
	Indikator for gearvælgerposition	<ul style="list-style-type: none"> Angiver den aktuelle gearvælgerposition. 	<p>➤ Gearskift S. 365</p>
	Indikator for decelerationsknap på rattet	<ul style="list-style-type: none"> Tændes, når knappen på rattet trækkes tilbage. Blinker, når decelerationen ikke sker, mens du trækker knappen på rattet tilbage. Tændes, og M vises, når SPORT-tilstand er valgt, eller gearvælgeren er i positionen B, og knappen på rattet trækkes tilbage. 	<p>➤ Decelerationsknap på rattet S. 367</p>

Indikator	Navn	Lyser/blinker	Forklaring
	Indikator for påmindelse om sikkerhedssele	<ul style="list-style-type: none"> • Tændes, hvis du ikke har spændt sikkerhedssele, når du indstiller strømtilstanden til TIL. • Hvis forsædepassageren ikke har sikkerhedssele på, tændes indikatoren efter et par sekunder. • Tændes et stykke tid, når sikkerhedssele på bagsædet løsnes, mens strømtilstanden er TIL. • Blinker under kørslen, hvis føreren og/eller en passager ikke har spændt sikkerhedssele. Der høres en biplyd, og indikatoren blinker med regelmæssige intervaller. 	<ul style="list-style-type: none"> • Bipluden stopper, og indikatoren slukkes, når føreren og passagererne spænder sikkerhedssele. • Bliver ved med at lyse, efter at føreren og/eller passagererne har spændt sikkerhedssele - Der kan være opstået en registreringsfejl i sensoren. Få bilen efterset af en forhandler. <ul style="list-style-type: none"> ▣ Påmindelse om sikkerhedssele S. 47
	Indikator for lav brændstofstand	<ul style="list-style-type: none"> • Tændes, når brændstoftanken er ved at være tom (ca. 5,3 liter tilbage). • Blinker, hvis der er et problem med brændstofmåleren. 	<ul style="list-style-type: none"> • Lyser - Påfyld brændstof hurtigst muligt. • Blinker - Få bilen efterset af en forhandler.
	Indikator for ABS-system	<ul style="list-style-type: none"> • Tændes, hvis der opstår et problem med ABS-systemet. 	<ul style="list-style-type: none"> • Lyser konstant - Få bilen efterset af en forhandler. Når denne indikator lyser, har bilen stadig normale bremseegenskaber, men ingen ABS-funktion. <ul style="list-style-type: none"> ▣ Antiblokeringsystem (ABS) S. 478
	Indikator for SRS-airbagsystem	<ul style="list-style-type: none"> • Tændes, hvis der er et problem med en af følgende komponenter: <ul style="list-style-type: none"> - SRS-airbagsystem - Sideairbags - Gardinairbags - Selestrammere 	<ul style="list-style-type: none"> • Lyser konstant - Få bilen efterset af en forhandler.







Indikator	Navn	Lyser/blinker	Forklaring
	Indikatorer for forreste airbag i passagerside aktiveret/deaktiveret	<ul style="list-style-type: none"> Når den forreste airbag i passagersiden er aktiveret: Indikatoren for aktiveret airbag tændes igen og lyser i ca. 60 sekunder. Når den forreste airbag i passagersiden er deaktiveret: Indikatoren for deaktiveret airbag tændes igen og bliver ved med at lyse. Dette er en påmindelse om, at den forreste airbag i passagersiden er deaktiveret. 	<ul style="list-style-type: none"> ☒ Afbrydersystem til forreste airbag i passagerside S. 63
	Indikator for VSA-system	<ul style="list-style-type: none"> Blinker, når VSA-systemet aktiveres. Tændes, hvis der er et problem med VSA-systemet, manøvreringsassistenten eller Hill Start Assist-systemet. Tændes, hvis VSA-systemet deaktiveres midlertidigt, når 12 V batteriet har været afbrudt og derefter tilsluttes igen. 	<ul style="list-style-type: none"> — Lyser konstant - Få bilen eftersat af en forhandler. <ul style="list-style-type: none"> ☒ VSA-system S. 389 ☒ Hill Start Assist-system S. 361 Kør en kort tur med mere end 20 km/t. Indikatoren skal slukke. Hvis den ikke slukker, skal bilen efterses af en forhandler.
	Indikator for VSA-system deaktiveret	<ul style="list-style-type: none"> Tændes, når VSA-systemet deaktiveres delvist. Tændes, hvis VSA-systemet deaktiveres midlertidigt, når 12 V batteriet har været afbrudt og derefter tilsluttes igen. 	<ul style="list-style-type: none"> ☒ Aktivering og deaktivering af VSA-system S. 390 Kør en kort tur med mere end 20 km/t. Indikatoren skal slukke. Hvis den ikke slukker, skal bilen efterses af en forhandler.



Indikator	Navn	Lyser/blinker	Forklaring
	Indikator for elektrisk servostyring (EPS)	<ul style="list-style-type: none"> • Tændes, hvis der er et problem med EPS-systemet. 	<ul style="list-style-type: none"> • Lyser konstant - Få bilen eftersat af en forhandler. • Kør ikke vises i førerinformationssystemet - Kør straks ind til siden et sikkert sted, og kontakt en forhandler. <ul style="list-style-type: none"> ➤ Hvis indikatoren for elektrisk servostyring (EPS) tændes S. 596
	Indikatorer for afviserblink og katastrofeblink	<ul style="list-style-type: none"> • Blinker, når du aktiverer kontaktarmen til afviserblink. • Blinker sammen med alle afviserblink, når der trykkes på knappen til katastrofeblinket. 	<ul style="list-style-type: none"> • Blinker ikke eller blinker hurtigt <ul style="list-style-type: none"> ➤ Udskiftning af pærer S. 530
		<ul style="list-style-type: none"> • Blinker sammen med alle afviserblink, når der trædes på bremsepedalen under kørsel med høj hastighed. 	<ul style="list-style-type: none"> ➤ Nødstopsignal S. 480
	Indikator for fjernlys	<ul style="list-style-type: none"> • Tændes, når fjernlyset tændes. 	—
	Indikator for tændte lygter	<ul style="list-style-type: none"> • Tændes, når positionslyset, baglygterne og andre udvendige lygter er tændt. 	<ul style="list-style-type: none"> ➤ Lygter S. 183
	Indikator for tågeforlygter*	<ul style="list-style-type: none"> • Tændes, når tågeforlygterne tændes. 	<ul style="list-style-type: none"> ➤ Tågeforlygter S. 187

* Ikke tilgængelig på alle modeller



Indikator	Navn	Lyser/blinker	Forklaring
	Indikator for tågebaklygte	<ul style="list-style-type: none"> Tændes, når tågebaklygten tændes. 	<p>☒ Tågelygter S. 187</p>
	Indikator for lavt dæktryk/dæktrykadvarselssystem	<ul style="list-style-type: none"> Kan tændes kortvarigt, hvis strømtilstanden indstilles til TIL, og bilen ikke kører inden for 45 sekunder, for at angive, at kalibreringsprocessen endnu ikke er fuldført. Tændes og bliver ved med at lyse, når: <ul style="list-style-type: none"> Trykket i ét eller flere dæk vurderes som meget lavt. Systemet ikke er blevet kalibreret. Blinker i ca. et minut og bliver ved med at lyse, hvis der er problemer med dæktrykadvarselssystemet. Tændes, hvis dæktrykadvarselssystemet deaktiveres midlertidigt, når 12 V batteriet har været afbrudt og derefter tilsluttes igen. 	<ul style="list-style-type: none"> Tændes under kørsel - Kør ind til siden et sikkert sted, kontrollér dæktrykket, og pump om nødvendigt dækket/dækkene op. Bliver ved med at lyse, efter at dækkene er pumpet op til det anbefalede tryk - Systemet skal kalibreres. <ul style="list-style-type: none"> ☒ Kalibrering af dæktrykadvarselssystemet S. 392 Blinker og bliver ved med at lyse - Få bilen eftersat af en forhandler. Kør en kort tur med mere end 20 km/t. Indikatoren skal slukke. Hvis den ikke slukker, skal bilen efterses af en forhandler.

Indikator	Navn	Lyser/blinker	Forklaring
	Indikator for automatisk fjernlys	<ul style="list-style-type: none"> • Tændes, når alle betingelser for automatisk fjernlys er opfyldt. 	<p>► Automatisk fjernlys S. 193</p>
<p>Indikator</p> 	Indikator for startspærrefunktion	<ul style="list-style-type: none"> • Blinker, hvis startspærresystemet ikke kan genkende nøgleoplysningerne. 	<ul style="list-style-type: none"> • Blinker - Du kan ikke starte motoren. Skift strømtilstand til KØRETØJ FRA og derefter tilbage til TIL igen. <p>Højrestyret model</p> <p>Træd på bremsepedalen, og hold den nede, inden du indstiller strømtilstanden til TIL.</p> <p>Alle modeller</p> <ul style="list-style-type: none"> • Blinker hele tiden - Der er muligvis en systemfejl. Få bilen eftersat af en forhandler. • Forsøg ikke at reparere eller ændre komponenter, der indgår i startspærrefunktionen. Der kan opstå fejl i det elektriske system.
<p>Indikator</p> 	Indikator for alarmer til sikkerhedssystemet	<ul style="list-style-type: none"> • Blinker, når alarmer til sikkerhedssystemet er blevet indstillet. 	<p>► Alarm til sikkerhedssystem S. 175</p>

Indikator	Navn	Lyser/blinker	Forklaring
	Indikator for ECON -tilstand	<ul style="list-style-type: none"> Tændes, når du indstiller køretilstanden til ECON. 	<ul style="list-style-type: none"> ➤ ECON-tilstand S. 373
	Indikator for SPORT -tilstand	<ul style="list-style-type: none"> Tændes, når du indstiller køretilstanden til SPORT. 	<ul style="list-style-type: none"> Miljømåleren lyser fortsat rødt, så længe SPORT-tilstand er aktiveret. ➤ Køretilstandskontakt S. 371
	Indikator for NORMAL tilstand	<ul style="list-style-type: none"> Tændes, når du indstiller køretilstanden til NORMAL. 	<ul style="list-style-type: none"> ➤ Køretilstandskontakt S. 371
	Indikator for systemmeddelelse	<ul style="list-style-type: none"> Aktiveres sammen med et lydsignal, når der registreres en fejl. Samtidig vises en systemmeddelelse i førerinformationssystemet. 	<ul style="list-style-type: none"> Når indikatoren er tændt, skal du trykke på  knappen (hjem) og vælge Information for at få vist meddelelsen igen. ➤ Ændring af displayvisning S. 135 Se oplysningerne om de respektive indikatorer i dette afsnit, når der vises en systemmeddelelse i førerinformationssystemet. Tag de nødvendige forholdsregler i forhold til meddelelsen. Førerinformationssystemet vender ikke tilbage til normal visning, medmindre advarslen annulleres, eller der trykkes på  knappen (hjem).

Indikator	Navn	Lyser/blinker	Forklaring
	Indikator for justerbar fartbegrænser (hvid/grøn)	<ul style="list-style-type: none"> • Lyser hvidt, når der trykkes på  knappen. Hvis en anden indikator tændes, skal du efterfølgende trykke på LIM-knappen. • Lyser grønt, når den justerbare fartbegrænser indstilles. 	<p>► Justerbar fartbegrænser S. 376</p>
	Indikator for intelligent fartbegrænser (hvid/grøn)	<ul style="list-style-type: none"> • Lyser hvidt, når der trykkes på  knappen. Hvis en anden indikator tændes, skal du efterfølgende trykke på LIM-knappen. • Lyser grønt, når du trykker på RES/+ knappen eller SET/- knappen. 	<p>► Intelligent fartbegrænser S. 382</p>
	Indikator for Hill Descent Control-system (hvid/grøn)	<ul style="list-style-type: none"> • Lyser hvidt, når Hill Descent Control-systemet er aktiveret og klar til brug. • Lyser grønt, når Hill Descent Control-systemet er i brug. 	<p>► Hill Descent Control-system S. 374</p>

Indikator	Navn	Lyser/blinker	Forklaring
	Indikator for aktiv fartpilot med følgefunktion ved lav hastighed (gul)	<ul style="list-style-type: none"> • Tændes, hvis der er et problem med den aktive fartpilot med følgefunktion ved lav hastighed. • Tændes, hvis den aktive fartpilot med følgefunktion ved lav hastighed deaktiveres midlertidigt, når 12 V batteriet har været afbrudt og derefter tilsluttes igen. • Indikatoren tændes muligvis midlertidigt, hvis den maksimalt tilladte vægt overskrides. • Den aktive fartpilot med følgefunktion ved lav hastighed er blevet annulleret automatisk. 	<ul style="list-style-type: none"> • Tændes under kørsel - Få bilen eftersat af en forhandler. • Kør en kort tur med mere end 20 km/t. Indikatoren skal slukke. Hvis den ikke slukker, skal bilen efterses af en forhandler. • Sørg for, at totalvægten er inden for den maksimalt tilladte vægt. <ul style="list-style-type: none"> ▣ Lastgrænse S. 355 • Lyser konstant - Få bilen eftersat af en forhandler.
	Indikator for aktiv fartpilot med følgefunktion ved lav hastighed (hvid/grøn)	<ul style="list-style-type: none"> • Lyser hvidt, når der trykkes på  knappen. Hvis en anden indikator tændes, skal du efterfølgende trykke på LIM-knappen. • Lyser grønt, når du trykker på RES/+ knappen eller SET/- knappen. 	<ul style="list-style-type: none"> ▣ Aktiv fartpilot med følgefunktion ved lav hastighed S. 423
	Indikator for vognbaneassistent (gul)	<ul style="list-style-type: none"> • Tændes, hvis der er et problem med vognbaneassistenten. • Indikatoren tændes muligvis midlertidigt, hvis den maksimalt tilladte vægt overskrides. 	<ul style="list-style-type: none"> • Lyser konstant - Få bilen eftersat af en forhandler. • Sørg for, at totalvægten er inden for den maksimalt tilladte vægt. <ul style="list-style-type: none"> ▣ Lastgrænse S. 355 • Lyser konstant - Få bilen eftersat af en forhandler.

Indikator	Navn	Lyser/blinker	Forklaring
	Indikator for vognbaneassistent (hvid/grøn)	<ul style="list-style-type: none"> • Lyser hvidt, når du trykker på knappen til vognbaneassistenten. • Lyser grønt, når vognbaneassistenten er i brug. 	<ul style="list-style-type: none"> • Vognbaneassistent S. 441
	Indikator for udvidet vognbaneassistent klar til at assistere	<ul style="list-style-type: none"> • Tændes, når alle betingelserne for aktivering af den udvidede vognbaneassistent er opfyldt, og vognbaneafmærkninger er registreret. 	<ul style="list-style-type: none"> • Udvidet vognbaneassistent S. 453
	Indikator for sikkerhedshjælp (gul)	<ul style="list-style-type: none"> • Tændes, hvis der er et problem med den udvidede vognbaneassistent, det kollisionsbegrænsende bremsesystem, bremseassistenten ved lav fart eller blindvinkelassistenten*. • Indikatoren tændes muligvis midlertidigt, hvis den maksimalt tilladte vægt overskrides. • Tændes, hvis den udvidede vognbaneassistent, det kollisionsbegrænsende bremsesystem og bremseassistenten ved lav fart deaktiveres midlertidigt, når 12 V batteriet har været afbrudt og derefter tilsluttes igen. 	<ul style="list-style-type: none"> • Lyser konstant - Få bilen eftersat af en forhandler. • Sørg for, at totalvægten er inden for den maksimalt tilladte vægt. <ul style="list-style-type: none"> • Lastgrænse S. 355 • Lyser konstant - Få bilen eftersat af en forhandler. • Kør en kort tur med mere end 20 km/t. Indikatoren skal slukke. Hvis den ikke slukker, skal bilen efterses af en forhandler.

* Ikke tilgængelig på alle modeller

Indikator	Navn	Lyser/blinker	Forklaring
	Indikator for sikkerhedshjælp (gul)	<ul style="list-style-type: none"> Tændes, når den udvidede vognbaneassistent og/eller det kollisionsbegrænsende bremsesystem slukker af sig selv. 	<ul style="list-style-type: none"> Bliver ved med at lyse - Temperaturen i kameraet er for høj. Brug klimaanlægget til at afkøle kameraet. Systemet aktiveres, når temperaturen i kameraet sænkes. <ul style="list-style-type: none"> 📖 Frontkamera med bred visningstilstand S. 468 Bliver ved med at lyse - Området omkring kameraet er blokeret af snavs, mudder eller lignende. Stands bilen et sikkert sted, og tør området af med en blød klud. Få bilen eftersat af en forhandler, hvis indikatoren tændes og meddelelsen stadig vises, efter du har rengjort området omkring kameraet. <ul style="list-style-type: none"> 📖 Frontkamera med bred visningstilstand S. 468 Den kan tændes, når de omgivende forhold er mørke, som når der køres gennem en tunnel eller om natten, om morgenen eller i tusmørke.

Indikator	Navn	Lyser/blinker	Forklaring
	Indikator for sikkerhedshjælp (gul)	<ul style="list-style-type: none"> • Tændes, hvis der samler sig mudder, sne eller is i nærheden af sonaren. 	<ul style="list-style-type: none"> • Fjern blokeringen i nærheden af sonarsensoren. ➤ Bremseassistent ved lav fart S. 417
		<p>Modeller med blindvinkelassistent</p> <ul style="list-style-type: none"> • Tændes, når mudder, sne eller is har samlet sig i umiddelbar nærhed af blindvinkelassistentens sensor. • Tændes, når temperaturen i blindvinkelassistentens sensor er høj. 	<ul style="list-style-type: none"> • Tændes under kørsel - Der kan være noget, som forstyrrer blindvinkelassistentens sensor. Kontrollér området umiddelbart i nærheden af blindvinkelassistentens sensor, og fjern eventuelle forhindringer. • Systemet vender tilbage til normal tilstand, når temperaturen er blevet lavere. ➤ Blindvinkelassistent* S. 394
	Indikator for sikkerhedshjælp (grøn/grå)	<ul style="list-style-type: none"> • Lyser grønt, når den udvidede vognbaneassistent, det kollisionsbegrænsende bremsesystem, bremseassistenten ved lav fart og blindvinkelassistenten* er slået til. • Lyser grønt og gråt, når den udvidede vognbaneassistent, det kollisionsbegrænsende bremsesystem, bremseassistenten ved lav fart eller blindvinkelassistenten* eller to eller tre af disse systemer er slået fra. • Lyser gråt, når den udvidede vognbaneassistent, det kollisionsbegrænsende bremsesystem, bremseassistenten ved lav fart og blindvinkelassistenten* er slået fra. 	<ul style="list-style-type: none"> ➤ Aktivering og deaktivering af den udvidede vognbaneassistent S. 456 ➤ Aktivering og deaktivering af kollisionsbegrænsende bremsesystem S. 409 ➤ Aktivering og deaktivering af blindvinkelassistenten S. 397 ➤ Aktivering og deaktivering af systemet S. 420

* Ikke tilgængelig på alle modeller

Advarsels- og informationsmeddelelser i førerinformationssystemet

Advarsels- og informationsmeddelelser vises kun i førerinformationssystemet. Tryk på  knappen (hjem), vælg **Information**, og tryk derefter på venstre vælgerhjul for at få meddelelsen vist igen med indikatoren for systemmeddelelser tændt.

■ ikoner

Da meddelelser ikke vises i førerinformationssystemet, når advarselsmeddelelser er slået fra, kan du kontrollere meddelelserne nedenfor. Foretag de nødvendige handlinger, der er beskrevet i meddelelsen, f.eks. at kontakte en forhandler.



- **Røde ikoner** S. 121
- **Gule ikoner** S. 122
- **Grønne ikoner** S. 127
- **Andre ikoner** S. 128

Vis meddelelser ved at indstille **Advarselsmeddelelse** til TIL. Du kan også ændre sproget for meddelelser.

- **Funktioner, der kan tilpasses** S. 304

■ Røde ikoner

Ikon	Meddelelse
	Kritisk fejl opstået. Stop kørslen, når det er sikkert
	Servostyringen er reduceret. Stop kørslen, når det er sikkert.
	Bremsevævnen er reduceret. Stop kørslen, når det er sikkert.
	Bremsevæskenniveau lavt. Kontroller væskestanden.
	Parkeringsbremsen er slået til
	Udløs håndbremsen
	Kan ikke indstille fartpilot: Parkeringsbremsen er aktiveret
	Fartpilot annulleret: Parkeringsbremsen blev aktiveret
	Fejl i bremsesystem. Dette kan påvirke bremsens ydeevne.

Ikon	Meddelelse
	Fejl i bremsesystem. Dette kan påvirke bremsens ydeevne.
	Spænd sikkerhedsselen
	Spænd sikkerhedsselen i passagersiden
	📌 Påmindelse om sikkerhedssæle S. 47
	Fejl i 12 V batteriladesystem. Kør ikke videre.
	Motorolietryk lavt. Stop motoren. 📌 Hvis advarslen Motorolietryk lavt. vises S. 593

Ikon	Meddelelse
	Motortemperatur for høj. Lad motoren køle af. <ul style="list-style-type: none"> Overophedning S. 591
	Fejl i SRS airbagsystem
	Kontrollér bagsæderne
	Styreinput påkrævet
	Vognbaneoverskridelse
	Fejl i parkeringssensorsystem







■ Gule ikoner





Ikon	Meddelelse
	Træk håndbremsen for at holde køretøjet ved parkering
	Fejl i system. Skift til parkeringsposition. Skift til parkeringsposition
	<ul style="list-style-type: none"> Aktiv fartpilot med følgefunktion ved lav hastighed S. 423 Kollisionsbegrænsende bremsesystem S. 405 Bremseassistent ved lav fart S. 417
	Vognbaneoverskridelse
	For lav temperatur til at køretøjet kan fungere
	Vent mens køretøjet varmer op





Ikon	Meddelelse
	➤ Hastighedsalarm S. 144
	Fejl i emissionssystem. Dette kan påvirke ydeevnen.
	Fejl i emissionssystem. Undlad at køre eller accelerere hurtigt.
	Fejl i emissionssystem. Kør ikke videre.
	Motorolieniveau lavt. Kontrollér motorolieniveauet.
	Motorolieniveau lavt. Kontrollér motorolieniveauet. ➤ Hvis advarslen Motorolietryk lavt vises S. 599
	Fejl i motorkølesystem. Dette kan påvirke ydeevnen.
	Fejl i brændstofmålersystem. Niveau ikke korrekt.

Ikon	Meddelelse
	Brændstofniveau lavt
	Fejl i transmissionssystem. Dette kan påvirke ydeevnen.
	Fejl i transmissionssystem. Kør ikke videre.
	Fejl i antiblokeringsystem. Dette kan påvirke bremsens ydeevne.
	Fejl i bremsesystem. Dette kan påvirke bremsens ydeevne.
	Fejl i bremsesystem. Træd ikke på bremsen og speederen på samme tid.
	Fejl i bremsesystem. Dette kan påvirke bremsens ydeevne.

Ikon	Meddelelse
	Fejl i bremsesystem. Dette kan påvirke bremsens ydeevne.
	Reduceret bremsekraft. Undlad at bremse kraftigt op og at køre hurtigt.
	Fejl i elektronisk parkeringsbremse. Det er ikke muligt at aktivere parkeringsbremsen.
	Fejl i elektronisk stabiliseringssystem. Dette kan påvirke vejgrebet og manøvreedygtigheden.
	Kør forsigtigt. Systemerne initialiserer...
	Fejl i Hill Start Assist. Bilen kan trille, hvis bremsen slippes.
	Fejl i Hill Descent Control-system. Aktivér bremsen ved kørsel nedad.



Ikon	Meddelelse
	Fejl i bremseholdesystem. Aktivér bremsen, når bilen holder stille.
	Tryk på bremsepedal
	Fartpilot annulleret: Træd bremsepedalen ned
	Slip parkeringsbremsen: Bremse + tryk
	Modeller med elektrisk bagklap Fejl i elektrisk bagklap. Betjen bagklappen manuelt.
	Fejl i det elektriske servostyringssystem. Servostyringen er reduceret.
	Fejl i det elektriske servostyringssystem. Ingen servostyring. Kør ikke videre.

Ikon	Meddelelse
	Fejl i automatisk lygtekontrollsystem. Systemet kan betjenes manuelt.
	Fejl i forlygtesystem. Dette kan påvirke forlygternes ydeevne.
	Fejl i automatisk fjernlyssystem. Systemet kan betjenes manuelt.
	Ingen forbindelse til fjernbetjening
	Udskift batteri i fjernbetjening ► Udskiftning af fjernbetjeningsbatteriet S. 552

Ikon	Meddelelse
	Fejl i intelligent adgangssystem
	Fejl i digitalt nøglesystem
	Sluk køretøjet, og tag den digitale nøgle med dig, når du stiger ud
	Fejl i dæktrykovervågningssystem
	Dæktryk lavt. Kontrollér trykket i alle dæk, og initialisér advarselssystemet i indstillingerne

Ikon	Meddelelse
	Fejl i aktiv fartpilot
	Fejl i kollisionsbegrænsende bremsesystem
	Problem med bremseassistent ved lav fart.
	Problem med bremseassistent ved lav fart. Parkeringssensor blokeret.
	Fejl i vognbaneassistent
	Fejl i udvidet vognbaneassistent

Ikon	Meddelelse
	Modeller med servicepåmindelsessystem Serviceeftersyn snart påkrævet ► Servicepåmindelsessystem* S. 504
	Modeller med servicepåmindelsessystem Serviceeftersyn påkrævet nu ► Servicepåmindelsessystem* S. 504
	Modeller med servicepåmindelsessystem Serviceeftersyn overskredet ► Servicepåmindelsessystem* S. 504
	Modeller med blindvinkelassistent Fejl i blindvinkelassistent
	Modeller med blindvinkelassistent Blindvinkelinformation ikke tilgængelig





Ikon	Meddelelse
	Kontroller ladesystem
	Højspændingsbatteriets ladetilstand for lav. Køretøj kan ikke starte
	Ladetilstand lav. Effekt reduceret.
	Lav temperatur. Effekt reduceret.
	Høj temperatur. Effekt reduceret.
	Problem i hybridsystemet. Effekt reduceret.
	Kontroller 12 volt ladesystem. Effekt reduceret.

Ikon	Meddelelse
	Fejl i akustisk køretøjsalarmsystem
	Fejl i effektsystem. Dette kan påvirke ydeevnen.
	Fejl i effektsystem. Stop kørslen, når det er sikkert.
	Fejl i effektsystem. Undlad at køre eller accelerere hurtigt.
■ Grønne ikoner	
Ikon	Meddelelse
	Bremseholde-system på standby





■ Andre ikoner

Ikon	Meddelelse
	Undlad at køre eller accelerere hurtigt. Motortemperaturen nær på grænse
	Gearpositionen er N. Slip speederen
	Kan ikke indstille fartpilot: Bremsepedalen er aktiveret
	Bremseholde-system FRA

Ikon	Meddelelse
	Aktiver bremsehold: sikkerhedsselen + tryk
	Deaktiver bremsehold: Bremse + tryk
	Kan ikke indstille Hill Descent Control: Fartpilot er aktiv
	Kan ikke indstille Hill Descent Control: Hastighed for høj
	Hill Descent Control fra: Hastighed for høj
	Hill Descent Control annulleret: Skråning ikke stejl nok



Ikon	Meddelelse
	Kan ikke indstille Hill Descent Control: Fartpilot er aktiv
	Kan ikke indstille fartpilot: Hill Descent Control er aktiv
	Aktiver bremsehold: Spænd sikkerhedsselen
	Spænd sikkerhedsselen
	Kan ikke indstille fartpilot: Spænd sikkerhedsselen
	Fartpilot annulleret: Spænd sikkerhedsselen

Ikon	Meddelelse
	Kan ikke indstille fartpilot: Hastighed for høj
	Fartpilot annulleret: Hastighed for høj
	Kan ikke indstille fartpilot: System ikke tilgængeligt
	Fartpilot annulleret: System ikke tilgængeligt
	Fartpilot deaktiveres snart
	Kan ikke indstille fartpilot: For tæt på køretøjet forude
	Fartpilot annulleret: For tæt på køretøjet forude

Ikon	Meddelelse
	Kan ikke indstille fartpilot: Hældning for stejl Fartpilot annulleret: Hældning for stejl
	Kan ikke indstille fartpilot: Hældning for stejl Fartpilot annulleret: Hældning for stejl
	Kan ikke indstille fartpilot: Skift til D Fartpilot annulleret: Skift til D
	For at genoptage fartpilot: Anvend kontakten "RES/+"
	Fartpilot annulleret: Manglende friktion

Ikon	Meddelelse
	Tryk på kontakten for at betjene systemet
	Tryk på kontakten for at betjene den aktive fartpilot
	Bremseassistent ved lav fart aktiveret. Genstand registreret.
	Vognbaneassistent kan ikke betjenes
	Visse førerhjælpesystemer fungerer ikke: Forruden er beskidt, eller der er dårlig sigtbarhed.

Ikon	Meddelelse
	Udvidet vognbaneassistent aktiveret
	Visse førerhjælpesystemer er tilgængelige
	For at starte køretøj: Brems + tryk
	For at starte køretøj: tryk bremsen helt ned + tryk
	For at genoptage kørsel: Tryk på bremse og start

Ikon	Meddelelse
	For at låse rattet op: tryk + drej
	For at slukke for køretøjet: tryk to gange
	Tilbehørstilstand Slip bremsen helt + tryk
	Start ved at holde fjernbetjeningen tæt på START-knappen ☒ Hvis batteriet i den nøglefri fjernbetjening er svagt S. 584
	Gentaget tryk på knappen eller holde vil afbryde tændingen
	Klar til at køre

Instrumenter

Målere omfatter speedometer, brændstofmåler og andre relevante indikatorer. De vises, når strømtilstanden er indstillet til TIL.

■ Speedometer

Viser kørehastigheden i km/t eller mph.

■ Brændstofmåler

Viser, hvor meget brændstof der er tilbage i tanken.

■ POWER/CHARGE måler

■ Elmotor

Hvor meget elmotoren strømforsynes, vises vha. viserne på **POWER** siden.

■ Opladning af batteri i gang

Hvor meget højspændingsbatteriet oplades, vises vha. viserne på **CHARGE** siden.

» Speedometer

Du kan indstille speedometeret og de viste målinger, så de vises i enten km/t og mph.

» **Skift måleenheder** S. 137

» Brændstofmåler

BEMÆRK / NOTE

Du skal påfylde brændstof, når viseren nærmer sig **0**. Hvis du løber tør for brændstof, kan motoren sætte ud, hvilket kan beskadige katalysatoren.

Den faktiske brændstofmængde kan afvige fra det, som brændstofmåleren viser.

■ Kilometertæller

Viser det samlede antal kilometer, som bilen har tilbagelagt.

■ Miljømåler

Skifter til grøn for at angive, at bilen køres på en brændstoføkonomisk måde med **SPORT**-tilstanden deaktiveret.

■ Udetemperatur

Viser udetemperaturen i grader celsius.

Hvis udetemperaturen var under 3 °C på det tidspunkt, hvor du indstillede strømtilstanden til TIL, vises meddelelsen  i førerinformationssystemet.

■ Justering af udetemperaturvisning

Justér temperaturmålingen med op til ± 3 °C, hvis temperaturmålingen synes at være forkert.

☒ Udetemperatur

Temperatursensoren er placeret i forkofangeren. Varme fra vejen og udstødningsgas fra en anden bil kan påvirke temperaturmålingen, når bilen kører med en hastighed på under 30 km/t.

Det kan tage flere minutter for displayet at blive opdateret, efter at temperaturvisningen er stabiliseret.

Du kan justere temperaturvisningen.

☒ **Funktioner, der kan tilpasses** S. 304

■ Ur

Viser klokkeslættet.

Du kan indstille klokkeslættet manuelt eller ændre urvisningen til 12 timers eller 24 timers format.

➤ **Indstilling af ur** S. 266

■ **Aktuel tilstand for den aktive fartpilot med følgefunktion ved lav hastighed og vognbaneassistenten**

Viser den aktuelle tilstand for den aktive fartpilot med følgefunktion ved lav hastighed og vognbaneassistenten.

➤ **Aktiv fartpilot med følgefunktion ved lav hastighed** S. 423

➤ **Vognbaneassistent** S. 441

■ System til registrering af trafikskilte

Viser trafikskilte under kørslen.

Indikatoren blinker, når trafikskiltets påtrykte, maksimale fartgrænse registreres af systemet til registrering af trafikskilte overskrides.

➤ **System til registrering af trafikskilte** S. 461

Førerinformationssystem

Førerinformationssystemet viser oplysninger som f.eks. bilens forventede kørefasthed og brændstofføkonomi. Det viser også meddelelser som f.eks. advarsler og andre nyttige oplysninger.

Når der vises en advarselsmeddelelse, skal du kontrollere meddelelsen, kontakte en forhandler og om nødvendigt få bilen efterset. Se siderne nedenfor, hvis meddelelserne **Motorolietryk lavt**, **Motortemperatur høj** eller **Reduceret bremsekraft** vises.

- Hvis advarslen **Motorolietryk lavt**, vises S. 593
- **Overophedning** S. 591
- Hvis advarslen **Reduceret bremsekraft**, vises S. 594

Ændring af displayvisning

Tryk på  knappen (hjem), og brug derefter venstre vælgerhjul til at rulle til det indhold, du vil se. Tryk på venstre vælgerhjul for at få vist detaljerede oplysninger.

Ændring af displayvisning

Hvis du vil vende tilbage til forrige skærm, skal du trykke på  knappen (tilbage).

Du kan tilføje eller slette indholdet på instrumentet.

- **Tilpasning af display** S. 148

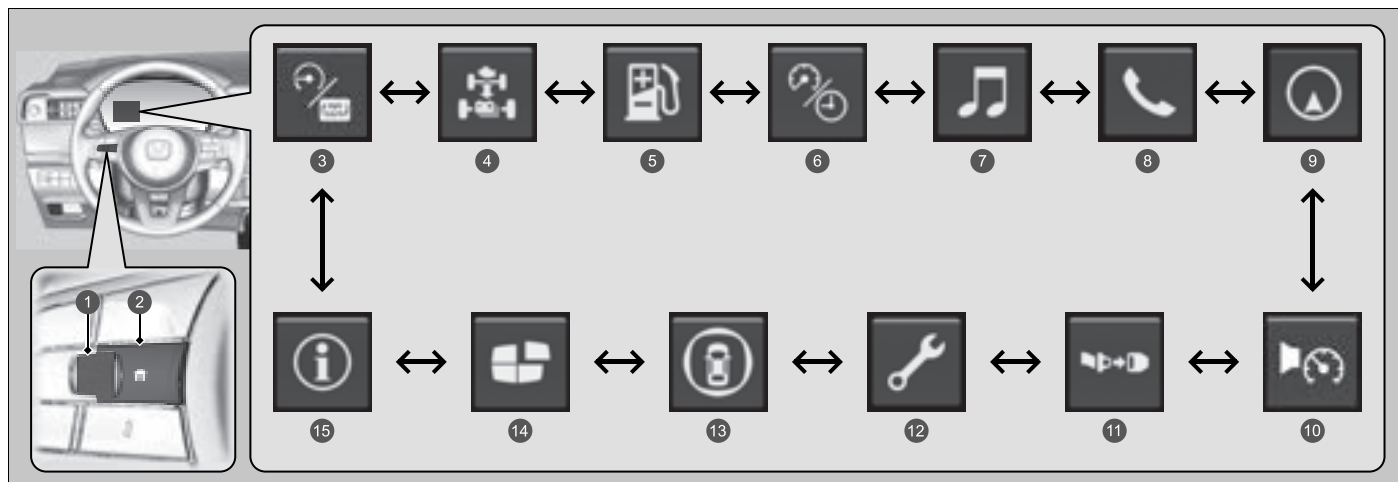

- 1 Venstre vælgerhjul
- 2 knap (hjem)
- 3 **Effekt/opladning** S. 137
- 4 **Effektflow** S. 138
- 5 **Rækkevidde og brændstof** S. 139

- 6 **Hastighed og tid** S. 141
- 7 **Audio** S. 143
- 8 **Telefon** S. 143
- 9 **Navigation** S. 143
- 10 **Hastighedsalarm** S. 144

- 11 **Sikkerhedsseler** S. 145
- 12 **Vedligeholdelse** S. 145
- 13 **Sikkerhedshjælp** S. 146
- 14 **Tilpas display** S. 148
- 15 **Oplysninger** S. 148

■ Effekt/opladning

Viser, i hvilken grad elektromotoren strømforsynes og højspændingsbatteriet oplades. Andet indhold skjules.

🔌 **POWER/CHARGE måler** S. 132

■ Skift måleenheder

Giver dig mulighed for at få vist en anden måleenhed i førerinformationssystemet og på audio-/informationsskærmen og indstille de viste målinger til at vise enten km eller miles, km/t eller mph.

Tryk på og hold venstre vælgerhjul inde, når du vælger **Effekt/opladning** i førerinformationssystemet. Hver gang du gør det, skifter måleenheden fra **km, km/t** til **miles, mph** eller omvendt. Efterfølgende vises et bekræftelsesskærbillede i et par sekunder.

■ Visning af effektflow/motorstatus/ højspændingsbatteriopladningsmåler

Viser effektflowet for elmotoren og benzinmotoren og angiver dermed bilens effektkilde, og om batteriet oplades.

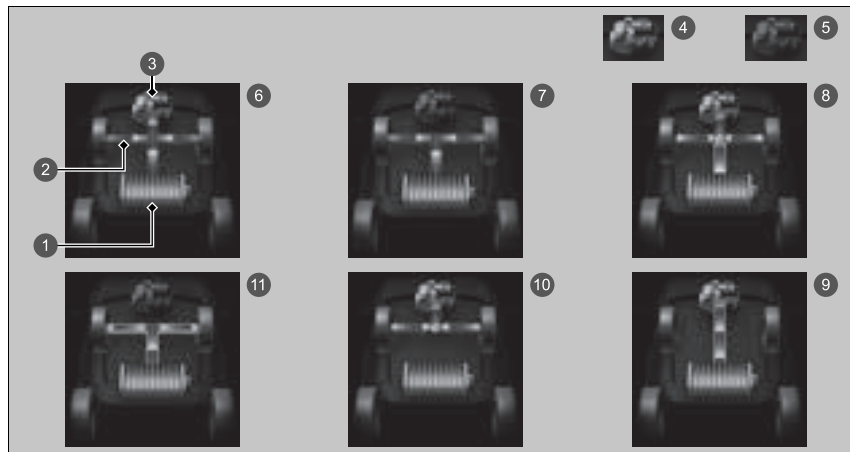

- 1 Højspændingsbatteriopladningsmåler
- 2 Effektflow
- 3 Motor
- 4 Motor TIL
- 5 Motor FRA
- 6 **Hybridbil:** Effekten leveres af elmotoren og benzinmotoren.
- 7 **Elbil:** Effekten leveres af elmotoren.
- 8 **Benzinmotor (direkte kraftoverføring):** Benzinmotoren kører, og elmotoren oplader højspændingsbatteriet.
- 9 Benzinmotoren kører, og elmotoren oplader højspændingsbatteriet.
- 10 Effekten leveres udelukkende af benzinmotoren.
- 11 **Regenerering:** Elmotoren oplader højspændingsbatteriet.

▣ Visning af effektflow/motorstatus/ højspændingsbatteriopladningsmåler

Højspændingsbatteriopladningsniveauet kan falde i følgende situationer:

- Når 12 V batteriet er blevet udskiftet.
- Når 12 V batteriet er blevet frakoblet.
- Når højspændingsbatteriets styresystem korrigerer dets aflæsning.

Aflæsningen af opladningsniveauet korrigeres automatisk under kørslen.

Ændringer i højspændingsbatteriets temperatur kan øge eller reducere batteriets opladningskapacitet. Hvis temperaturændringerne får batteriets kapacitet til at ændre sig, ændres antallet af indikatorer i batteriopladningsniveaumåleren muligvis også, selv om opladningsniveauet forbliver det samme.

Mens bilen holder stille med motoren i gang, kan følgende blive vist i førerinformationssystemet.



■ Rækkevidde/brændstof/triptæller

Rul på venstre vælgerhjul for at skifte mellem triptæller A og triptæller B.

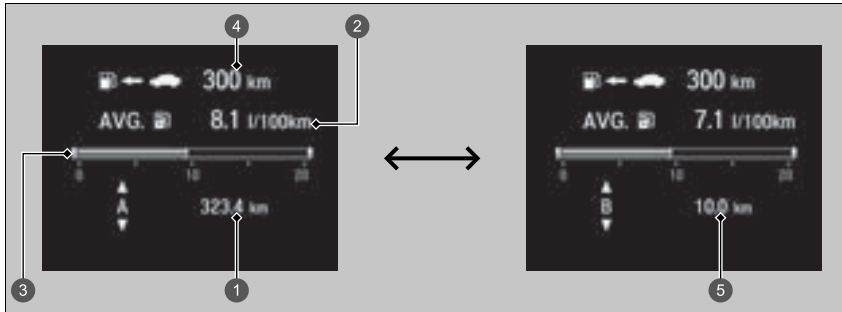

- ❶ Triptæller A
- ❷ Gennemsnitligt brændstofforbrug
- ❸ Aktuelt brændstofforbrug
- ❹ Rækkevidde
- ❺ Triptæller B

■ Triptæller

Viser det antal kilometer eller miles, som bilen har tilbagelagt siden sidste nulstilling. Triptæller A og B kan benyttes til måling af to separate ture.

Nulstilling af triptæller

Nulstil triptælleren ved at hente den frem, trykke på venstre vælgerhjul og derefter vælge

Nulstil. Triptælleren er nulstillet til **0.0**.

■ Gennemsnitlig brændstoføkonomi

Viser anslået gennemsnitligt brændstofforbrug for hver triptæller i l/100km eller mpg. Displayet opdateres med valgte intervaller. Når en triptæller nulstilles, nulstilles det gennemsnitlige brændstofforbrug også.

■ Aktuelt brændstofforbrug

Viser det aktuelle brændstofforbrug som et søjlediagram i l/100 km eller mpg.

■ Rækkevidde

Viser det anslåede antal kilometer, som du kan tilbagelægge med det resterende brændstof. Dette anslåede antal kilometer er baseret på bilens aktuelle brændstoføkonomi.

☒ Gennemsnitlig brændstoføkonomi

Du kan ændre, hvornår det gennemsnitlige brændstofforbrug skal nulstilles.

☒ **Funktioner, der kan tilpasses** S. 304

■ Hastighed og tid

Rul på venstre vælgerhjul for at skifte mellem triptæller A og triptæller B.

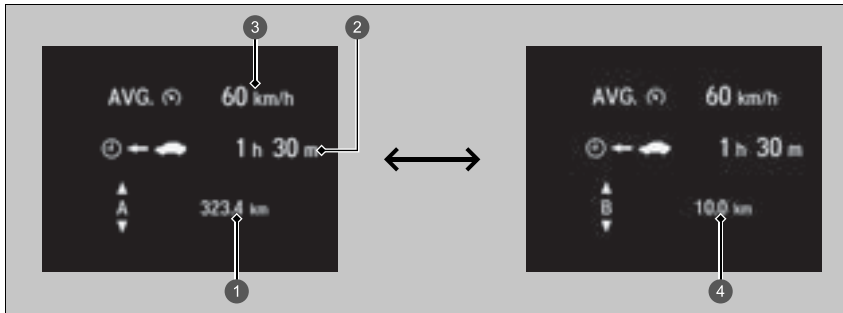

- ❶ Triptæller A
- ❷ Forløbet tid
- ❸ Gennemsnitshastighed
- ❹ Triptæller B

■ Triptæller

➤ **Triptæller** S. 140

■ Forløbet tid

Viser den forløbne tid, siden triptæller A eller B blev nulstillet.

■ Gennemsnitshastighed

Viser gennemsnitshastigheden i km/t eller mph, siden triptæller A eller triptæller B blev nulstillet.

☒ Forløbet tid

Du kan ændre, hvornår den forløbne tid skal nulstilles.

➤ **Funktioner, der kan tilpasses** S. 304

☒ Gennemsnitshastighed

Du kan ændre, hvornår gennemsnitshastigheden skal nulstilles.

➤ **Funktioner, der kan tilpasses** S. 304

■ Audio

Viser de aktuelle audiooplysninger.

➤ **Grundlæggende betjening** S. 249

■ Telefon

Viser de aktuelle telefonoplysninger.

➤ **Håndfrit telefonsystem** S. 318

■ Navigation

■ Kompas

Viser kompasskærbilledet.

■ Trinvis rutevejledning

Når navigationssystemet, Android Auto eller Apple CarPlay giver kørselsvejledning, får du vist en trinvis rutevejledning til din destination.

➤ **Se manualen til navigationssystemet**

➤ **Apple CarPlay** S. 296

➤ **Android Auto** S. 300

➤ Navigation

Du kan vælge, om den trinvis vejledning skal være slået til eller ej under rutevejledning.

➤ **Funktioner, der kan tilpasses** S. 304

Når kompasset eller den trinvis rutevejledning vises, kan du betjene nogle af navigationssystemets funktioner i førerinformationssystemet ved at rulle på venstre vælgerhjul.

➤ **Se manualen til navigationssystemet**

Trinvis rutevejledning er muligvis ikke tilgængelige for alle apps.

■ Hastighedsalarm

Aktiverer hastighedsalarmerne og ændrer indstillingen for alarmhastighed.

Ved at rulle på venstre vælgerhjul ændres hastighedsalarmindstillingen på følgende måde:



- ① Hastighedsalarm 1 til/fra*1
- ② Hastighedsalarm 2 til/fra*1
- ③ Hastighedsindstilling for hastighedsalarm 1 [50 km/t*1]
- ④ Hastighedsindstilling for hastighedsalarm 2 [80 km/t*1]
- ⑤ Tilbage

*1: Standardindstilling

■ Sikkerhedsseler

Vises, når en af sikkerhedsselerne spændes eller løsnes.

■ Vedligeholdelse*

Viser servicepåmindelsessystemet.

📄 **Servicepåmindelsessystem*** S. 504

■ Sikkerhedshjælp

Angiver status for den udvidede vognbaneassistent, det kollisionsbegrænsende bremsesystem, bremseassistenten ved lav fart og blindvinkelassistenten*, dvs. Til, Fra eller Fejl, efter farve og bogstaver.

Følgende farver angiver status for hver af de ovennævnte systemer:

- Grønt: Systemet er aktiveret.
- Grå: Systemet er deaktiveret.
- Gul: Der er et problem med systemet.

» Sikkerhedshjælp

Hvis et system vises med farven gul, skal bilen straks efterses af en forhandler.

For at slå det enkelte system til eller fra skal du først dreje på venstre vælgerhjul for at skifte display. På det næste display kan du vælge, hvilket system der skal slås til eller fra.

» **Aktivering og deaktivering af den udvidede vognbaneassistent** S. 456

» **Blindvinkelassistent*** S. 394

» **Aktivering og deaktivering af kollisionsbegrænsende bremsesystem**
S. 409

» **Aktivering og deaktivering af systemet**
S. 420

Du kan også få bekræftet status for den enkelte funktion ud fra farven på indikatoren for sikkerhedshjælp.

» **Indikator for sikkerhedshjælp (gul)** S. 117

» **Indikator for sikkerhedshjælp (grøn/grå)**
S. 119

Selv om ikonet til bremseassistenten ved lav fart er grønt, vil bremseassistenten ikke fungere under bakning, hvis kun den bageste parkeringssensor er deaktiveret.

» **Deaktivering af samtlige bageste sensorer**
S. 487

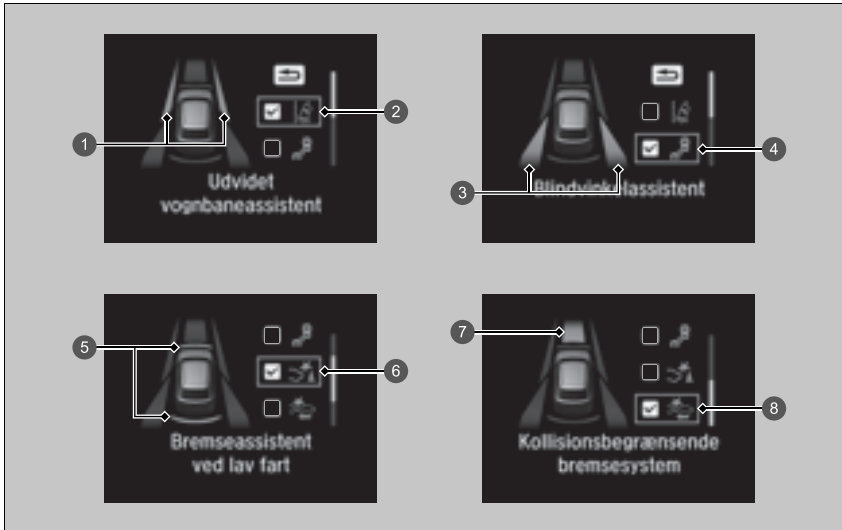

- ❶ Områdeoplysninger for den udvidede vognbaneassistent
- ❷ Ikon og statusoplysninger for den udvidede vognbaneassistent
- ❸ Områdeoplysninger for blindvinkelassistenten*
- ❹ Ikon og statusoplysninger for blindvinkelassistenten*
- ❺ Områdeoplysninger for bremsesassistent ved lav fart
- ❻ Ikon og statusoplysninger for bremsesassistent ved lav fart
- ❼ Områdeoplysninger for det kollisionsbegrænsende bremsesystem
- ❽ Ikon og statusoplysninger for kollisionsbegrænsende bremsesystem

* Ikke tilgængelig på alle modeller

■ Tilpasning af display

Ændr indstillingerne efter din smag.

■ Organiser indhold

Du kan vælge, hvilke ikoner der skal vises på startskærbilledet.

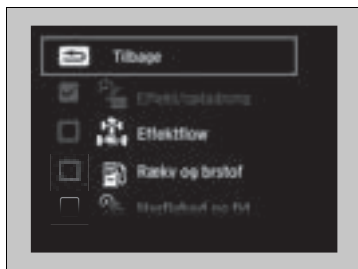
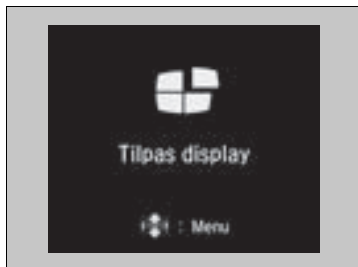

1. Rul på venstre vælgerhjul for at vælge **Tilpas display**, og tryk derefter på venstre vælgerhjul.
2. Rul på venstre vælgerhjul.

3. Rul på venstre vælgerhjul for at skifte mellem ikonerne, og tryk derefter på venstre vælgerhjul for at markere dem eller for at fjerne markeringen af dem.

■ Oplysninger

Du kan kontrollere, om der er aktive advarselsmeddelelser.

- **Advarsels- og informationsmeddelelser i førerinformationssystemet** S. 120

►► Tilpasning af display

Ikoner, der er grå, kan ikke fjernes fra startskærbilledet.

Når du tilpasser indstillingerne, skal du skifte til **P**.

►► Oplysninger

Hvis der er flere advarsler eller informationer, kan du rulle på venstre vælgerhjul for at se andre advarsler.

Betjeningsanordninger

Dette afsnit indeholder oplysninger om betjening af instrumenter, kontakter og betjeningsanordninger.

Ur	150	Ruder	177	Spejle	203
Låsning og oplåsning af døre		Betjening af kontakter omkring rattet		Sæder	207
Nøgle.....	151	POWER-knap	180	Interiør-komfortfaciliteter	219
Lav signalstyrke fra den nøglefri fjernbetjening	153	Lygter	183	Klima anlæg	236
Låsning/oplåsning af døre udefra	154	Aktivt kurvelys*	190		
Låsning/oplåsning af døre indefra.....	160	Kontakt til justering af forlygter*	192		
Børnesikringslås.....	162	Automatisk fjernlys	193		
Bagklap	163	Vinduesviskere og sprinklere	196		
Sikkerhedssystem		Knap til elbagrude/elopvarmede sidespejle	199		
Startspærrefunktion	174	Knap til forrudevarme*	200		
Alarm til sikkerhedssystem	175	Lysstyrkeregulering	201		
Dobbeltlås*	176	Ratindstilling	202		

* Ikke tilgængelig på alle modeller

Indstilling af ur

Klokkeslættet kan justeres i urvisningen, når strømtilstanden er indstillet til TIL.

Du kan indstille klokkeslættet og tilpasse urvisningen.

➔ **Indstilling af ur** S. 266

» Indstilling af ur

Uret i instrumentpanelet ændres også, når uret på audio-/informationskærmen justeres.

Nøgler

Bilen leveres med et sæt nøgler bestående af følgende:

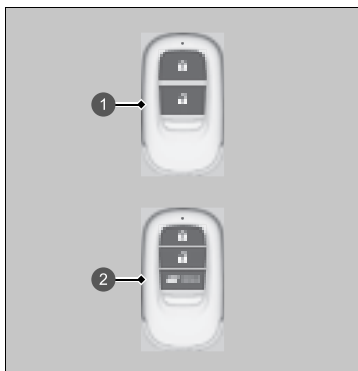

- 1 Nøglefri fjernbetjening
- 2 Nøglefri fjernbetjening med knap til elektrisk bagklap

Med nøglerne kan elsystemet slås til og fra og alle dørene og bagklappen låses i og op.

☒ Nøgler

Alle nøgler er udstyret med en startspærrefunktion. Startspærrefunktionen beskytter bilen mod tyveri.

➤ **Startspærrefunktion** S. 174

Følg nedenstående råd for at undgå, at nøglerne bliver beskadiget:

- Efterlad ikke nøglerne i direkte sollys eller på steder med høje temperaturer eller høj luftfugtighed.
- Pas på ikke at tabe nøglerne eller at placere tunge ting oven på dem.
- Hold nøglerne væk fra væsker, støv og sand.
- Skil ikke nøglerne ad, undtagen når der skal skiftes batterier.

Hvis de elektriske kredse i nøglerne bliver beskadiget, vil elsystemet muligvis ikke aktivere eller fjernbetjeningen ikke fungere.

Hvis nøglerne ikke fungerer, skal du få dem eftersat af din forhandler.

■ Indbygget nøgle

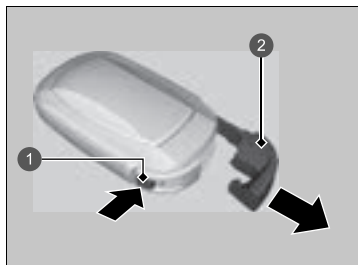

- ① Udløserknap
- ② Indbygget nøgle

Den indbyggede nøgle kan anvendes til at låse/ oplåse dørene, hvis batteriet i den nøglefri fjernbetjening bliver for svagt, og den elektriske funktion til låsning/oplåsning af dørene deaktiveres.

Den indbyggede nøgle tages ud ved at trække den ud og samtidig trykke på udløserknappen. Den indbyggede nøgle sættes i igen ved at trykke den ind i den nøglefri fjernbetjening, indtil den klikker.

■ Nøglenummermærke

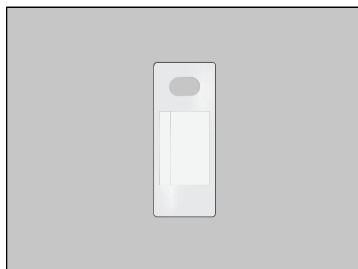

Det indeholder et nummer, som skal bruges, hvis du vil købe en ekstra nøgle.

» Nøglenummermærke

Sørg for at opbevare nøglenummermærket et sikkert sted uden for bilen.
Hvis du ønsker at købe en ekstra nøgle, skal du kontakte din forhandler.

Hvis du mister din nøgle, og du ikke kan slå elsystemet til, skal du kontakte din forhandler.

Lav signalstyrke fra den nøglefri fjernbetjening

Bilen udsender radiobølger for at finde den nøglefri fjernbetjening, når dørene og bagklappen låses op/i, eller elsystemet aktiveres.

I følgende tilfælde kan funktioner som låsning/oplåsning af dørene og bagklappen eller aktivering af elsystemet forhindres eller fungere ustabil:

- Kraftige radiobølger udsendes af udstyr i nærheden.
- Du bærer den nøglefri fjernbetjening sammen med telekommunikationsudstyr, bærbare computere, mobiltelefoner eller trådløse enheder.
- Den nøglefri fjernbetjening er i berøring med eller er dækket af en metalgenstand.

☒ Lav signalstyrke fra den nøglefri fjernbetjening

Kommunikationen mellem den nøglefri fjernbetjening og bilen forbruger strøm fra batteriet i den nøglefri fjernbetjening.

Batteriets levetid er ca. to år, men dette varierer afhængigt af, hvor ofte fjernbetjeningen bruges.

Der forbruges strøm fra batteriet, hver gang den nøglefri fjernbetjening modtager kraftige radiobølger. Undgå at placere den tæt på elektriske apparater såsom fjernsyn og computere.

Det er muligt at reducere batteriforbruget ved at slå radiobølgemodtagelse fra. Når du holder knapperne til låsning/oplåsning nede samtidig i ca. tre sekunder, blinker lysdioden to gange, og radiobølgemodtagelse slås fra. Hvis du trykker på en af knapperne på den nøglefri fjernbetjening én gang, begynder den at modtage radiobølger igen.

Låsning/oplåsning af døre udefra

■ Brug af det nøglefri adgangssystem

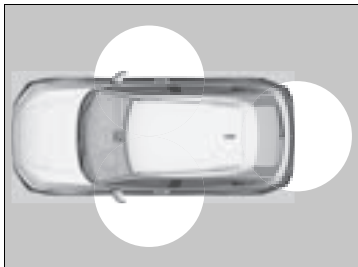

Når du har den nøglefri fjernbetjening på dig, kan du låse dørene og bagklappen op/i.

Du kan låse dørene og bagklappen op/i inden for en radius af ca. 80 cm fra det udvendige dørhåndtag eller fra bagklappens udvendige håndtag.

▣ Låsning/oplåsning af døre udefra

Hvis kontakten til interiørlyset er i positionen "tændt ved døråbning", tændes interiørlyset, når du låser dørene og bagklappen op.

Ingen af dørene åbnes: Lyset slukker langsomt efter 30 sekunder.

Døre og bagklap låses igen: Lyset slukkes med det samme.

▣ **Interiørlys** S. 219

▣ Brug af det nøglefri adgangssystem

Hvis du ikke åbner en dør eller bagklappen inden for 30 sekunder efter at have låst bilen op med det nøglefri adgangssystem, låses dørene og bagklappen automatisk igen.

Du kan kun låse dørene op og i vha. det nøglefri adgangssystem, når strømtilstanden er indstillet til KØRETØJ FRA.

Det nøglefri adgangssystem kan ikke låse bilen, når en dør eller bagklappen er åben.

■ Låsning af døre og bagklap

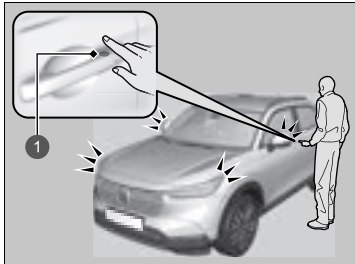

1 Dørlåssensor

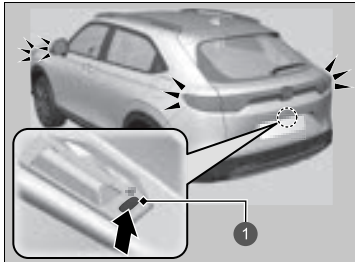

1 Låseknop

Tryk på dørlåssensoren på fordøren, eller tryk på låseknappen på bagklappen.

- Visse udvendige lygter blinker tre gange, alle dørene og bagklappen låses, og alarmen til sikkerhedssystemet aktiveres.

☒ Brug af det nøglefri adgangssystem

- Efterlad ikke den nøglefri fjernbetjening i bilen, når du stiger ud. Tag den med dig.
- Selv om du ikke har den nøglefri fjernbetjening på dig, kan du låse dørene og bagklappen op/i, hvis en anden med den nøglefri fjernbetjening på sig er inden for rækkevidde.
- Hvis den nøglefri fjernbetjening er inden for rækkevidde, kan der ske det, at dørene låses op, hvis dørhåndtaget dækkes af vand i tilfælde af kraftig regn eller ophold i en bilvask.
- Hvis du tager fat i et dørhåndtag eller rører en dørlåssensor med handsker på, kan dørsensoren være langsom til at reagere, eller den reagerer muligvis slet ikke, og døren låses således ikke op/i.
- Når du låser døren, har du op til 2 sekunder, hvor du kan trække i håndtaget for at kontrollere, om døren er låst. Hvis du er nødt til at låse døren op, lige efter at du har låst den, skal du vente i mindst 2 sekunder, før du tager fat i håndtaget. Ellers låser døren ikke op.
- Døren åbnes måske ikke, hvis du trækker i den straks efter at have grebet fat i dørhåndtaget. Grib fat i håndtaget igen, og vent, indtil døren er låst op, før du trækker i håndtaget.
- Selv inden for en radius af 80 cm er det ikke sikkert, at du kan låse dørene og bagklappen op/i med den nøglefri fjernbetjening, hvis den er over eller under det udvendige dørhåndtag.
- Den nøglefri fjernbetjening fungerer muligvis ikke, hvis den er for tæt på døren, døruden og bagklappen.

■ Oplåsning af døre og bagklap

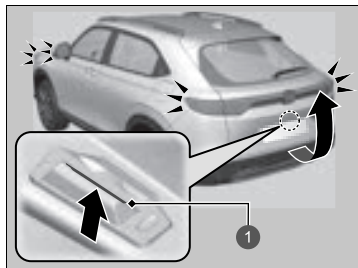
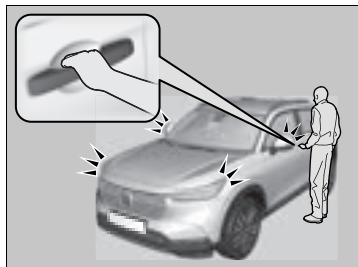

1 Udvendigt håndtag

Grib fat i dørhåndtaget foran:

- Alle døre og bagklappen låses op.
- Nogle af de udvendige lygter blinker én gang.

Tryk på det udvendige håndtag:

- Bagklappen låses op.
- Nogle af de udvendige lygter blinker én gang.
- **Åbning/lukning af bagklappen** S. 164

» Brug af det nøglefri adgangssystem

Indstillingerne for blinkfunktion kan tilpasses vha. audio-/informationskærmen.

- **Sådan tilpasses køretøjsindstillingerne** S. 311

Modeller med elektrisk bagklap

Du kan også oplåse og åbne med den elektriske bagklap.

- **Sådan bruges bagklappens udvendige håndtag** S. 170

■ Brug af fjernbetjeningen

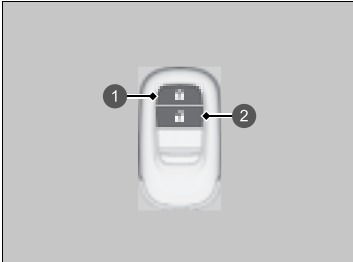

- ① Låseknop
- ② Oplåsningknop



■ Låsning af døre og bagklap

Tryk på låseknappen.

- Visse udvendige lygter blinker tre gange, alle dørene og bagklappen låses, og sikkerhedsalarmen aktiveres.

■ Oplåsning af døre og bagklap

Tryk på oplåsningknappen.

- Visse udvendige lygter blinker én gang, og alle døre og bagklappen låses op.

☒ Brug af fjernbetjeningen

Hvis du ikke åbner en dør eller bagklappen inden for 30 sekunder efter at have låst bilen op med fjernbetjeningen, låses dørene og bagklappen automatisk igen.

Du kan kun låse dørene op og i vha. fjernbetjeningen, når strømtilstanden er indstillet til KØRETØJ FRA.

Højrestyret model

Du kan ikke låse dørene udefra, når den nøglefri fjernbetjening befinder sig inde i bilen, og der høres en biplyd. Hvis du vil låse en dør, mens den nøglefri fjernbetjening stadig befinder sig i bilen, skal du gøre et af følgende fire gange:

- Tryk på låseknappen på den nøglefri fjernbetjening.
- Drej nøglen i dørlåsen til låseposition.
- Tryk på dørlåssensoren på fordøren, eller tryk på låseknappen på bagklappen.

Fjernbetjeningen reagerer på laveffektssignaler, hvorfor reaktionsafstanden kan variere alt efter omgivelserne.

Fjernbetjeningen kan ikke låse bilen, når en dør eller bagklappen er åben.

■ Låsning/oplåsning af dørene med nøgle

Hvis låse- eller oplåsningsknappen på den nøglefri fjernbetjening ikke fungerer, bruges nøglen i stedet for.

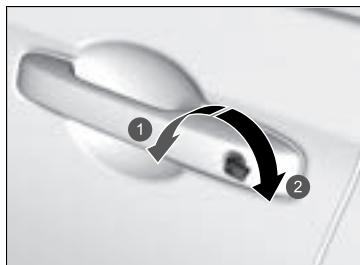

- 1 Låst
- 2 Låst op

Indsæt nøglen, og drej den.

» Brug af fjernbetjeningen

Hvis fjernbetjeningens reaktionsafstand varierer, skal batteriet nok udskiftes.

Hvis LED'en ikke lyser, når du trykker på en knap, skal batteriet udskiftes.

» Udskiftning af fjernbetjeningsbatteriet

S. 552

» Låsning/oplåsning af dørene med nøgle

Når du låser/oplåser førerdøren med nøglen, låses/oplåses alle de andre døre samtidig.

Hvis du låser en dør op med den indbyggede nøgle, mens sikkerhedssystemet er aktiveret, slukkes alarmen.

■ Låsning af dør uden brug af nøgle

Hvis du ikke har nøglen på dig, eller hvis du af en eller anden grund ikke kan låse en dør med nøglen, kan du låse døren uden.

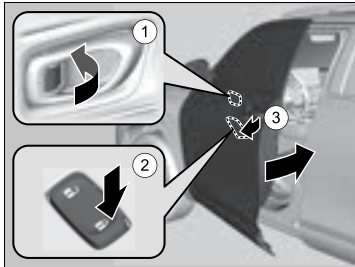

■ Låsning af førerdøren

Skub låsetappen fremad ①, eller skub hovedkontakten til centrallåsen i låseretningen ②, og hold derefter ud i det udvendige dørhåndtag ③. Luk døren, og slip derefter håndtaget.

■ Låsning af passagerdøre

Skub låsetappen fremad, og luk døren.

■ System til forebyggelse af at blive låst ude

Dørene og bagklappen kan ikke låses, når den nøgelfri fjernbetjening befinder sig inde i bilen.

▣ Låsning af dør uden brug af nøgle

Når du låser førerdøren, låses alle de andre døre og bagklappen samtidig.

Før en dør låses, skal du sikre dig, at nøglen ikke befinder sig inde i bilen.

Låsning/oplåsning af døre indefra

■ Brug af låsetappen

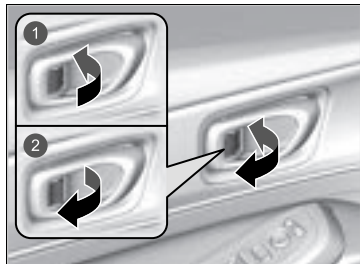

- 1 Fastlåsning
- 2 Oplåsning

■ Låsning af dør

Skub låsetappen fremad.

■ Oplåsning af dør

Træk låsetappen bagud.

☒ Brug af låsetappen

Når du låser døren op/i med låsetappen i førerdøren, låses alle de andre døre og bagklappen op/i samtidig.

■ Oplåsning med det indvendige håndtag til fordøren

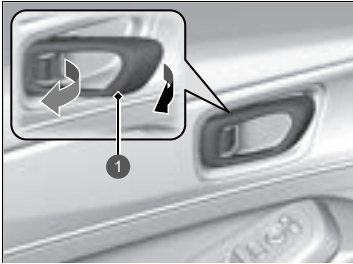

1 Indvendigt håndtag

Træk i det indvendige håndtag til fordøren.

- Døren låses op og åbnes i én bevægelse.

■ Brug af hovedkontakten til centrallåsen

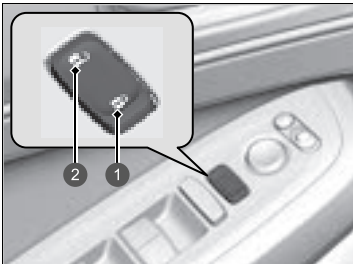

1 Låsning
2 Oplåsning

Tryk hovedkontakten til centrallåsen ind som vist for at låse eller oplåse alle dørene og bagklappen.

☒ Oplåsning med det indvendige håndtag til fordøren

Fordørenes indvendige håndtag er konstrueret til, at fører og forsædepassager kan åbne dørene i en enkelt bevægelse. Denne funktion kræver dog, at man aldrig forsøger at trække i fordørenes indvendige håndtag, mens bilen kører.

Børn skal altid sidde på bagsædet, hvor der er børnesikringslåse på bagdørene.

☒ **Børnesikringslåse** S. 162

☒ Brug af hovedkontakten til centrallåsen

Når du låser førerdøren op/i med hovedkontakten til centrallåsen, låses alle de andre døre og bagklappen op/i samtidig.

Børnesikringslås

Børnesikringslåsene forhindrer, at bagdørene kan åbnes indefra, uanset hvilken position låsetappen er i.

■ Indstilling af børnesikringslås

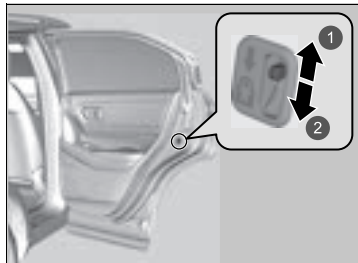

1 Låst op

2 Låst

Skub knappen på bagdøren til låseposition, og luk døren.

■ Når døren åbnes

Åbn døren vha. det udvendige dørhåndtag.

» Børnesikringslås

For at åbne døren indefra, når børnesikringslåsene er aktiveret, skal låsetappen være i oplåsningssposition. Rul sideruden ned, stik hånden ud af ruden, og træk i dørhåndtaget udefra.

Sikkerhedsforanstaltninger ved åbning/lukning af bagklappen

Sørg for, at alle personer og genstande er fri af bagklappen, før du åbner eller lukker den.

Modeller uden elektrisk bagklap

- Åbn bagklappen helt op.
 - ▶ Hvis bagklappen ikke er åbnet helt, kan dens vægt få den til at lukke i af sig selv.
- Vær forsigtig, når det blæser. Vinden kan få bagklappen til at lukke i.

Alle modeller

Hold bagklappen lukket under kørsel for at:

- ▶ Undgå, at den bliver beskadiget.
- ▶ Undgå, at der trænger udstødningsgas ind i kabinen.
 - **Kulilte** S. 98

⚠ Sikkerhedsforanstaltninger ved åbning/lukning af bagklappen

⚠ ADVARSEL

Personer, der kommer i vejen for en bagklap, der åbnes eller lukkes, kan komme alvorligt til skade.

Sørg for, at alle personer er fri af bagklappen, inden den åbnes eller lukkes.

Pas på ikke at slå hovedet imod bagklappen, og pas på ikke at få hænderne i klemme mellem bagklappen og bagagerummet, når bagklappen lukkes.

Når du lægger bagage ind i eller tager bagage ud af bagagerummet, eller når du bevæger din fod frem og tilbage under midten af bagkofangeren for håndfri adgang*, skal du sørge for ikke at stille dig foran udstødningsrøret, mens motoren er i tomgang. Det kan give forbrændinger.

Der må ikke transporteres passagerer i bagagerummet. De kan komme til skade under hårde opbremsninger, pludselige accelerationer eller kollisioner.

* Ikke tilgængelig på alle modeller

Åbning/lukning af bagklappen

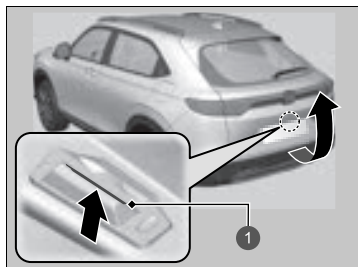

1 Udvendt håndtag

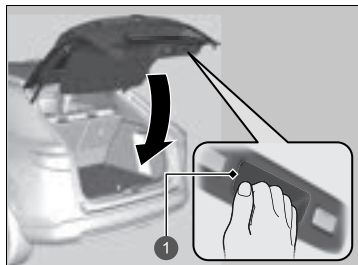

1 Indvendigt håndtag

Når alle døre låses op, eller du trykker på oplåsningsknappen til bagklappen* på fjernbetjeningen, låses bagklappen op. Tryk på bagklappens udvendige håndtag, og løft bagklappen åben.

Når du har den nøglefri fjernbetjening på dig, behøver du ikke at låse bagklappen op, før den åbnes.

Bagklappen lukkes ved at gribe fat i det indvendige håndtag, trække bagklappen ned og trykke den i udefra.

» Sikkerhedsforanstaltninger ved åbning/lukning af bagklappen

Sørg for, at der ikke er bagage eller andre genstande, der rører ved bagklappens støttestivere.



1 Bagklappens støttestivere

» Åbning/lukning af bagklappen

- Efterlad ikke den nøglefri fjernbetjening i bilen, når du stiger ud. Tag den med dig.
- Selv om du ikke har den nøglefri fjernbetjening på dig, kan du låse bagklappen op, hvis en anden med den nøglefri fjernbetjening på sig er inden for rækkevidde.

Åbning/lukning af elektrisk bagklap*

Den elektriske bagklap kan betjenes ved at trykke på knappen til den elektriske bagklap på fjernbetjeningen, ved at trykke på knappen til den elektriske bagklap på instrumentpanelet i førersiden, ved at trykke på det udvendige håndtag eller den udvendige knap på bagklappen eller ved at bevæge din fod frem og tilbage under midten af bagkofangeren for håndfri adgang.

Den elektriske bagklap kan åbnes/lukkes, når gearvælgeren er i **P**.

Åbning/lukning af elektrisk bagklap*

⚠ ADVARSEL

Åbning eller lukning af en elektrisk bagklap, mens en passager står helt eller delvis i vejen for dette, kan forårsage alvorlig personskade.

Sørg for, at ingen passagerer eller genstande er i vejen for bagklappen, før den åbnes eller lukkes.

ADVARSEL: Tag altid tændingsnøglen med dig, når du forlader bilen, også hvis du efterlader passagerer i bilen.

BEMÆRK / NOTE

Skub ikke på eller træk ikke i den elektriske bagklap, når den er ved at åbne eller lukke automatisk.

Hvis du forsøger at tvinge den elektriske bagklap til at åbne eller lukke hurtigere, kan bagklaprammen blive deform.

Når den elektriske bagklap betjenes, skal du sørge for, at der er tilstrækkeligt med plads omkring bilen. Personer i nærheden af bagklappen kan komme alvorligt til skade, hvis bagklappen rammer dem i hovedet. Vær særligt forsigtig, hvis der er børn i nærheden.

■ Brug af håndfri adgang*



Bevæg foden frem og tilbage i ca. 1 sekund under midten af bagkofangeren for at åbne eller lukke den elektriske bagklap, mens du har den nøglefri fjernbetjening på dig.

- Visse udvendige lygter blinker to gange, og bagklappen begynder at bevæge sig.

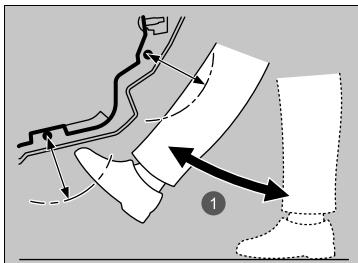

① Ca. 1 sekund

►► Brug af håndfri adgang*

Under regn eller i andre tilfælde, hvor bilen bliver våd, kan sensoren muligvis ikke registrere din fodbevægelse korrekt.

Når du udfører arbejde på eller omkring bagenden af bilen, kan du komme til at åbne eller lukke bagklappen utilsigtet. For at forhindre dette i at ske skal du vælge funktioner, der kan tilpasses, på audio-/informationsskærmen og derefter vælge FRA for denne funktion.

► **Sådan tilpasses køretøjsindstillingerne**
S. 311

Hvis du holder foden under kofangeren i for lang tid eller bevæger foden fra side til side, åbner eller lukker den elektriske bagklap ikke.

Denne funktion fungerer ikke, hvis du ikke har den nøglefri fjernbetjening på dig. Sørg for, at du har den nøglefri fjernbetjening på dig.

■ Elektrisk bagklaps "gå væk"-lukkefunktion

Hvis du går væk fra bilen, mens du har den nøglefri fjernbetjening på dig, lukker den elektriske bagklap automatisk.

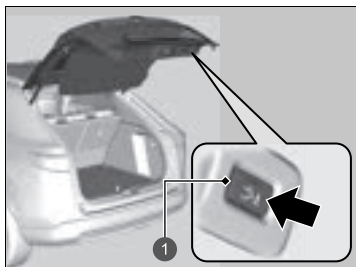

1 Knap til "gå væk"-lukkefunktion

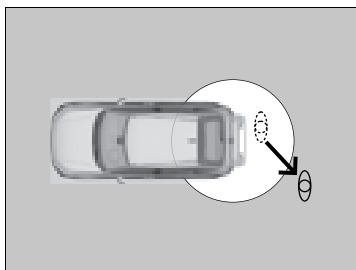

Gå mindst 1,0 m væk

1. Hav den nøglefri fjernbetjening på dig, og tryk på knappen til "gå væk"-lukkefunktionen.

- ▶ Indikatoren på knappen til "gå væk"-lukkefunktionen bliver grøn, når "gå væk"-lukkefunktionen aktiveres.

2. Gå mindst 1,0 m væk fra bilen inden for 30 sekunder, efter at du har trykket på knappen til "gå væk"-lukkefunktionen.

- ▶ Visse udvendige lygter blinker to gange, og bagklappen begynder at lukke.

■ Brug af fjernbetjeningen



1 Knap til elektrisk bagklap

■ Sådan tilpasses åbning af bagklappen

Altid: Den elektriske bagklap låses op og åbnes på samme tid. Dette er standardindstillingen.

Når oplåst: Bagklappen åbnes, når alle døre låses op.

► Sådan tilpasses køretøjsindstillingerne S. 311

Tryk på knappen til den elektriske bagklap i mere end ét sekund for at aktivere, når strømtilstanden er indstillet til KØRETØJ FRA.

► Visse udvendige lygter blinker.

Hvis du trykker på knappen igen, mens den elektriske bagklap bevæger sig, vil den stoppe. Tryk på og hold knappen nede i mere end ét sekund, og bagklappen skifter retning.

►► Åbning/lukning af elektrisk bagklap*

Den elektriske bagklap vil muligvis ikke åbne og lukke under følgende betingelser:

- Elsystemet aktiveres, mens bagklappen er ved at åbne eller lukke automatisk.
- Bilen er parkeret på en stejl bakke.
- Bilen vipper pga. stærk blæst.
- Bagklappen eller taget er dækket af sne eller is.

Hvis du udsifter 12 V batteriet eller sikringen til den elektriske bagklap, mens bagklappen er åben, kan den elektriske bagklap blive deaktiveret. Den elektriske bagklap fungerer igen, når du har lukket bagklappen manuelt.

Hvis der monteres andre eftermarkedskomponenter end originaludstyr fra Honda på den elektriske bagklap, kan det forhindre den i at åbne eller lukke helt.

Sørg for, at den elektriske bagklap er helt åben, før du lægger bagage ind og tager den ud.

Der høres en biplyd, hvis du begynder at køre, mens den elektriske bagklap stadig er åben eller i gang med at lukke.

■ Sådan bruges knappen til den elektriske bagklap

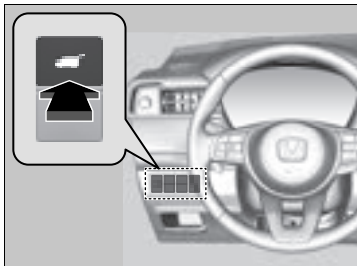

For at åbne eller lukke den elektriske bagklap skal du trykke på knappen til den elektriske bagklap i ca. ét sekund.

► Visse udvendige lygter blinker.

Hvis du trykker på knappen igen, mens den elektriske bagklap bevæger sig, vil den stoppe. Tryk på og hold knappen nede i ca. ét sekund, og bagklappen skifter retning.

▣ Åbning/lukning af elektrisk bagklap*

Hvis den elektriske bagklap møder modstand, når den er ved at åbne eller lukke, vil den automatiske reverseringsfunktion ændre retningen. Der høres en biplyd tre gange.

Den automatiske reverseringsfunktion stopper, når bagklappen er næsten helt lukket, for at sikre, at den lukkes helt.

Rør ikke ved sensorerne på hver side af bagklappen. Den elektriske bagklap lukker ikke, hvis du rører ved en af sensorerne, mens du prøver at lukke bagklappen.

Pas på ikke at ridse sensorerne med skarpe genstande. Hvis de ridses, kan de blive beskadiget, og den elektriske bagklaps lukkefunktion vil ikke virke ordentligt.

* Ikke tilgængelig på alle modeller

■ Sådan bruges bagklappens udvendige håndtag

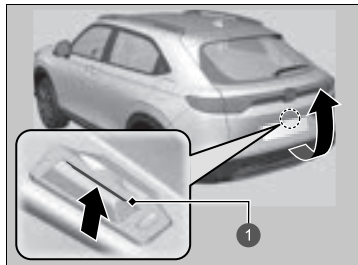

1 Udvendigt håndtag

Hvis du trykker på det udvendige håndtag på bagklappen i ét sekund, åbnes bagklappen automatisk.

- Hvis du vil åbne bagklappen manuelt, skal du trykke på det udvendige håndtag i mere end ét sekund.

➤ **Åbning/lukning af bagklappen** S. 164

Når du har den nøglefri fjernbetjening på dig, behøver du ikke at låse bagklappen op, før den åbnes.

Hvis du trykker på det udvendige håndtag igen, mens den elektriske bagklap bevæger sig, stopper den. Tryk på det udvendige håndtag, og den elektriske bagklap skifter retning.

☒ Sådan bruges bagklappens udvendige håndtag

- Efterlad ikke den nøglefri fjernbetjening i bilen, når du stiger ud. Tag den med dig.
- Selv om du ikke har den nøglefri fjernbetjening på dig, kan du låse bagklappen op, hvis en anden med den nøglefri fjernbetjening på sig er inden for rækkevidde.

Du kan slå indstillingen for den elektriske bagklap til og fra.

☒ **Sådan tilpasses køretøjsindstillingerne**
S. 311

■ Sådan bruges bagklappens indvendige knap

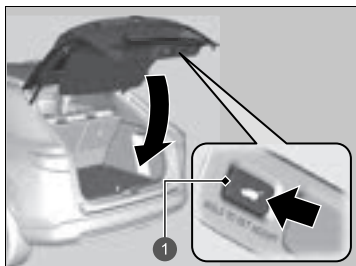

1 Knap indvendigt på bagklappen

Tryk på knappen indvendigt på bagklappen for at lukke den elektriske bagklap.

Hvis du trykker på knappen indvendigt på bagklappen igen, mens den elektriske bagklap bevæger sig, vil den stoppe.

Tryk på knappen indvendigt på bagklappen, og slip den igen, hvorefter den elektriske bagklap skifter retning.

■ Sådan programmeres bagklappens position

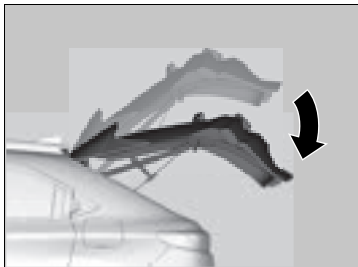

I hvilket omfang den elektriske bagklap åbnes automatisk kan programmeres.

Sådan programmerer du:

1. Åbn bagklappen til den ønskede position.
2. Tryk på knappen indvendigt på bagklappen, og hold den nede. Du hører et langt bip, efterfulgt af to korte bip.

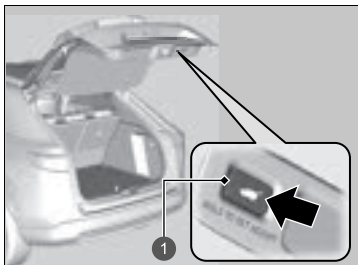

- 1 Knap indvendigt på bagklappen

►► Sådan programmeres bagklappens position

Hvis bagklappen er bare en anelse åbnet, kan positionen ikke programmeres, selv om du trykker på knappen indvendigt på bagklappen.

Hvis du ønsker at omprogrammere den elektriske bagklap til at åbne helt, skal du manuelt løfte bagklappen til dens øverste position og følge trin 2 i instruktionerne.

■ Automatisk lukning

Hvis du lukker den elektriske bagklap manuelt, låses den automatisk.

■ Sikkerhedsfunktion for utilsigtet lukning af elektrisk bagklap

Sænker automatisk den elektriske bagklap, når der er en risiko for, at den helt åbne elektriske bagklap kan falde i af sig selv (f.eks. pga. sne på bagklappen). Der høres en biplyd, mens den elektriske bagklap sænkes.

⌘ Automatisk lukning

Den automatiske lukkefunktion aktiveres ikke, hvis du trykker på bagklappens udvendige håndtag, mens den elektriske bagklap er ved at lukke.

BEMÆRK / NOTE

Brug ikke magt på bagklappen, mens den elektriske bagklap er ved at låse.

Hold hænderne væk fra bagklappen, mens du lukker den manuelt, og lad den låse automatisk. Det er farligt at anbringe hænderne rundt om bagklappen, når den begynder at låse af sig selv.

⌘ Sikkerhedsfunktion for utilsigtet lukning af elektrisk bagklap

Hvis du forsøger at lukke den elektriske bagklap manuelt, straks efter at den åbnes helt, kan sikkerhedsfunktionen for utilsigtet lukning af den elektriske bagklap blive aktiveret.

Når sikkerhedsfunktionen for utilsigtet lukning af den elektriske bagklap er blevet aktiveret, skal du vente, indtil den elektriske bagklap lukkes helt. Hold dig på afstand af den elektriske bagklap, når den er i bevægelse.

Hvis sikkerhedsfunktionen for utilsigtet lukning af den elektriske bagklap konstant aktiveres, skal du kontakte en forhandler.

Startspærrefunktion

Dette system forhindrer, at elsystemet kan startes med en nøgle, der ikke er forprogrammeret.

Vær opmærksom på følgende, når du trykker på **POWER**-knappen:

- Genstande, som udsender kraftige radiobølger, må ikke komme i nærheden af **POWER**-knappen.
- Nøglen må ikke være dækket af eller være i berøring med en metalgenstand.
- En nøgle fra en anden bils startspærrefunktion må ikke komme i nærheden af **POWER**-knappen.

Anbring ikke nøglen i nærheden af magnetiske genstande. Elektroniske enheder som f.eks. fjernsyn og lyd anlæg genererer stærke magnetfelter. Bemærk, at selv en nøgling kan blive magnetisk.

» Startspærrefunktion

BEMÆRK / NOTE

Hvis nøglen efterlades i bilen, er der risiko for, at bilen bliver stjålet eller sætter i gang ved et uheld. Sørg altid for at tage nøglen med dig, når bilen efterlades uden opsyn.

Forsøg ikke at reparere eller modificere systemet. Det kan beskadige systemet og forhindre bilen i at starte.

Hvis systemet gentagne gange ikke genkender din nøgles kode, skal du kontakte en forhandler. Hvis du mister din nøgle og ikke kan starte bilen, skal du kontakte en forhandler.

Højrestyret model

Træd på bremsepedalen, og hold den nede, inden strømtilstanden indstilles til TIL første gang, efter 12 V batteriet har været frakoblet.

Alarm til sikkerhedssystem

Alarmen til sikkerhedssystemet aktiveres, når bagklappen, motorhjelmene eller dørene tvinges op. Alarmen aktiveres ikke, hvis bagklappen eller dørene åbnes med fjernbetjeningen eller det nøglefrie adgangssystem.

■ Når alarmen til sikkerhedssystemet aktiveres

Hornet lyder periodisk, og alle udvendige lygter blinker.

■ Sådan deaktiveres alarmen til sikkerhedssystemet

Lås bilen op med fjernbetjeningen eller det nøglefrie adgangssystem, eller indstil strømtilstanden til TIL. Systemet med horn og afviserblink deaktiveres.

■ Indstilling af alarmen til sikkerhedssystemet

Alarmen til sikkerhedssystemet aktiveres automatisk, når følgende betingelser er opfyldt:

- Strømtilstanden er indstillet til KØRETØJ FRA.
- Motorhjelmene er lukket.
- Alle dørene og bagklappen er låst udefra med nøglen, fjernbetjeningen eller det nøglefrie adgangssystem.

■ Når alarmen til sikkerhedssystemet indstilles

Indikatoren for alarmen til sikkerhedssystemet på instrumentpanelet blinker, og blinkintervallet ændrer sig efter ca. 15 sekunder.

■ Sådan deaktiveres alarmen til sikkerhedssystemet

Alarmen til sikkerhedssystemet deaktiveres, når bilen låses op med fjernbetjeningen eller det nøglefrie adgangssystem, eller når strømtilstanden indstilles til TIL. Indikatoren for alarmen til sikkerhedssystemet slukkes samtidig.

☒ Alarm til sikkerhedssystem

Forsøg ikke at reparere eller modificere systemet. Det kan beskadige systemet og forhindre bilen i at starte.

Alarmen til sikkerhedssystemet er aktiv i ca. 5 minutter, før sikkerhedssystemet deaktiveres. Systemet gennemgår ti cyklusser af 30 sekunders varighed, hvor hornet lyder, og indikatoren for alarmen til sikkerhedssystemet blinker. Afhængigt af omstændighederne kan sikkerhedssystemet fortsætte med at være aktivt i mere end 5 minutter.

Aktivér ikke alarmen til sikkerhedssystemet, hvis der befinder sig personer i bilen, eller hvis en rude er åben. Systemet kan aktiveres ved en fejl, når:

- Døren låses op med låsetappen.
- Motorhjelmene åbnes med motorhjelmens udløserhåndtag.

Modeller med elektrisk bagklap

- Bagklappen åbnes med udløserknappen til bagklappen eller med nødudløseren på instrumentbrættet.

Hvis 12 V batteriet løber tør for strøm, efter at du har aktiveret alarmen til sikkerhedssystemet, kan alarmen blive aktiveret, når 12 V batteriet bliver ladet op eller udskiftet. Hvis dette sker, skal alarmen til sikkerhedssystemet deaktiveres ved at låse en af dørene op med fjernbetjeningen eller det nøglefrie adgangssystem.

Hvis du låser en dør op med den indbyggede nøgle, mens sikkerhedssystemet er aktiveret, slukkes alarmen.

Dobbeltlås*

Dobbeltlåsfunktionen deaktiverer låsetappene på alle døre.

■ Sådan aktiveres dobbeltlåsfunktionen

- Drej nøglen i førerdøren mod bilens forende to gange inden for 5 sekunder.
- Tryk på låseknappen på fjernbetjeningen to gange inden for 5 sekunder.
- Berør dørlåssensoren på dørhåndtaget, eller tryk to gange på låseknappen på bagklappen inden for 5 sekunder.

■ Sådan deaktiveres dobbeltlåsfunktionen

Lås førerdøren op med fjernbetjeningen eller det nøglefri adgangssystem.

» Dobbeltlås*

⚠ ADVARSEL

Der må ikke befinde sig nogen i bilen, når dobbeltlåsen er aktiveret. Personer, der befinder sig i bilen, kan blive alvorligt syge eller dø pga. de høje temperaturer, der opstår i bilen, hvis den efterlades i solen.

Sørg for, at der ikke befinder sig personer i bilen, før du aktiverer dobbeltlåsen.

Hvis du låser en dør op med den indbyggede nøgle, mens sikkerhedssystemet er aktiveret, slukkes alarmen.

Åbning/lukning af elruderne

Elruderne kan åbnes og lukkes, når strømtilstanden er indstillet til TIL, vha. knapperne i dørene.

Knapperne i førersiden kan bruges til at åbne og lukke alle ruderne. Låseknappen til elruder i førerdøren skal være slået fra (ikke trykket ind, indikator slukket), før ruderne kan åbnes og lukkes fra andre døre end førerdøren.

Når låseknappen til elruder trykkes ind, tændes indikatoren, og det er nu kun elruden i førerdøren, der kan betjenes. Slå låseknappen til elruder til, hvis et barn befinder sig i bilen.

» Åbning/lukning af elruderne

⚠ ADVARSEL

Hvis en person får fingrene i klemme, når en elrude lukkes, kan det medføre alvorlig personskade.

Pas på, at dine passagerer ikke får fingrene i klemme, når ruderne lukkes.

ADVARSEL: Tag altid tændingsnøglen med dig, når du forlader bilen, også hvis du efterlader passagerer i bilen.

Elruderne kan betjenes i op til 10 minutter, efter at du har indstillet strømtilstanden til KØRETØJ FRA. Lukning af førerdøren deaktiverer denne funktion.

Automatisk reverseringsfunktion

Hvis der registreres en blokering, når en elrude lukker automatisk, standses lukkebevægelsen, og ruden begynder i stedet at åbne.

Den automatiske reverseringsfunktion til ruden i førerdøren deaktiveres, hvis du bliver ved med at trække op i knappen.

Den automatiske reverseringsfunktion stopper med at registrere blokeringer, når ruden er næsten helt lukket for at sikre, at ruden lukkes helt.

■ Åbning/lukning af ruderne med den automatiske åbne/lukkefunktion

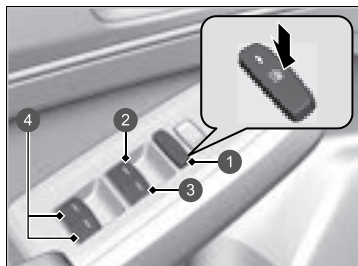

- 1 Låseknop til elruder
- 2 Knap til rude i førerdør
- 3 Knap til rude i passagerdør
- 4 Knap til rude i bageste passagerdør

■ Manuel betjening

Åbning: Skub knappen lidt ned, og hold den dér, indtil den ønskede position er nået.

Lukning: Træk knappen lidt op, og hold den dér, indtil den ønskede position er nået.

■ Automatisk betjening

Åbning: Tryk hårdt ned på knappen.

Lukning: Træk hårdt op i knappen.

Ruden åbner eller lukker helt. Tryk hårdt ned på eller træk hårdt op i knappen for at stoppe rudebevægelsen.

■ Åbning/lukning af ruderne med fjernbetjeningen

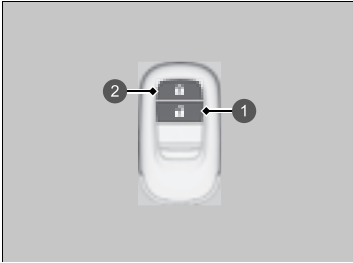

- 1 Oplåsingsknap
- 2 Låseknap

Åbning: Tryk på oplåsingsknappen, og tryk på den igen inden for 10 sekunder, og hold den nede.

Lukning: Tryk på låseknapen, og tryk på den igen inden for 10 sekunder, og hold den nede.

Hvis ruderne stopper halvvejs, gentages proceduren.

■ Lukning af ruderne med nøglen



- 1 Luk

Lukning: Lås førerdøren med nøglen. Inden for 10 sekunder efter at have drejet nøglen tilbage til midterposition drejes nøglen i låseretningen og holdes dér.

Slip knappen for at stoppe ruderne i den ønskede position. Hvis du ønsker at foretage yderligere justeringer, skal du udføre samme handling igen.

▣ Åbning/lukning af ruderne med fjernbetjeningen

Du kan slå funktionen til fjernbetjening af ruder til og fra.

- **Sådan tilpasses køretøjsindstillingerne**
S. 311

POWER-knap

■ Ændring af strømtilstand

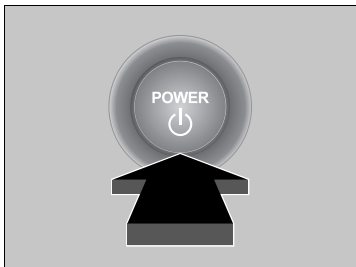

Hvis du medbringer den nøglefri fjernbetjening og trykker på **POWER**-knappen uden at træde på bremsepedalen, ændres strømtilstanden i følgende rækkefølge: KØRETØJ FRA → TILBEHØR → TIL → KØRETØJ FRA.

KØRETØJ FRA:

Strømmen til bilen er slukket.

TILBEHØR:

Lydanlægget og noget af tilbehøret kan betjenes.

TIL:

Alt tilbehøret kan betjenes.

☒ POWER-knap

Hvis den nøglefri fjernbetjening opbevares i et opbevaringsrum eller et andet sted, hvor signalet kan afbrydes, ændrer strømtilstanden sig muligvis ikke.

Når strømtilstanden er indstillet til TIL, ændres strømtilstanden til TILBEHØR, hvis der trykkes på **POWER**-knappen, mens gearvælgeren er i en anden position end **P**.

■ Automatisk slukning

Hvis du forlader bilen i 30 til 60 minutter med gearvælgeren i positionen **P** og strømtilstanden indstillet til TILBEHØR, skifter bilen automatisk til tilstanden svarende til KØRETØJ FRA (LÅST) for at undgå at aflade 12 V batteriet.

Når den er i denne tilstand: Rattet låses ikke. Du kan ikke låse døre op eller i med fjernbetjeningen eller det nøglefri adgangssystem. Tryk to gange på **POWER**-knappen for at skifte tilstanden til KØRETØJ FRA (LÅST).

■ Påmindelse om strømtilstand

Hvis du åbner førerdøren, mens strømtilstanden er indstillet til TILBEHØR, høres der en advarselslyd.

■ Påmindelse om nøglefri fjernbetjening



Når strømtilstanden er indstillet til alt andet end FRA, og du tager den nøglefri fjernbetjening ud af bilen og lukker døren, lyder der en alarm. Hvis alarmen fortsætter, skal du flytte den nøglefri fjernbetjening et andet sted hen.

■ Når strømtilstanden TILBEHØR er aktiveret

Alarmen lyder uden for bilen.

■ Når strømtilstanden TIL er aktiveret

Der lyder en alarm både inde fra og uden for bilen. Derudover vises en advarselsindikator på instrumentpanelet.

►► Påmindelse om nøglefri fjernbetjening

Når den nøglefri fjernbetjening er inden for systemets rækkevidde, og alle dørene er lukket, annulleres advarselsfunktionen.

Hvis den nøglefri fjernbetjening tages ud af bilen, efter at elsystemet er blevet aktiveret, kan du ikke længere ændre tilstanden for **POWER**-knappen eller aktivere elsystemet igen. Sørg altid for, at den nøglefri fjernbetjening er i bilen, når **POWER**-knappen betjenes.

Hvis den nøglefri fjernbetjening fjernes fra bilen gennem et vindue, aktiveres advarselslyden ikke.

Læg ikke den nøglefri fjernbetjening på instrumentbrættet eller i handskerummet. Det kan udløse advarselslyden. Under visse andre omstændigheder, som kan forhindre bilen i at lokalisere den nøglefri fjernbetjening, kan advarselslyden også blive udløst, selv om den nøglefri fjernbetjening er inden for systemets rækkevidde.

Lygter

■ Forlygter/positionslys

Lygterne tændes automatisk afhængigt af det omgivende lys. De kan også tændes og slukkes manuelt.

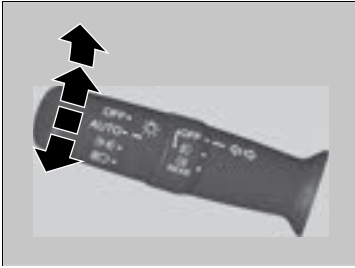

■ Manuel betjening

Forlygter/positionslys:

Drej lygtekontakten til positionen .

Positionslys:

Drej lygtekontakten til positionen .

Forlygter/positionslys slukket:

Drej lygtekontakten til positionen **OFF**, og slip den, mens gearvælgeren er i positionen **P**, og parkeringsbremsen er aktiveret.

► Lygterne tændes igen automatisk, når:

- Lygtekontakten drejes til positionen **OFF** igen og slippes.
- Gearvælgeren flyttes ud af positionen **P**, og parkeringsbremsen deaktiveres.

De udvendige lygter tændes automatisk, når lygtekontakten er indstillet til **AUTO**, mens strømtilstanden er indstillet til TIL.



Lygter

Når lygterne er tændt, lyser indikatoren på instrumentpanelet.

► **Indikator for tændte lygter** S. 111

Forlygter/positionslys

Når positionslyset tændes, tændes baglygterne og det bageste nummerpladelys også.

Når lygtekontakten drejes til positionen  eller , og der slukkes for strømmen, høres en biplyd, når førerdøren åbnes.

Når lygtekontakten drejes til positionen **AUTO**, og det omgivende lys er svagt, tændes forlygterne og positionslyset, hvis du låser en dør op. De slukker, når døren låses.

Placering af lyssensoren fremgår nedenfor. Lyssensoren må ikke tildækkes.

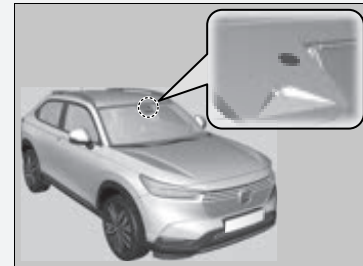

■ Fjernlys

Når forlygterne er tændt, skubbes kontaktarmen fremad. Træk kontaktarmen tilbage for at skifte tilbage til nærlys.

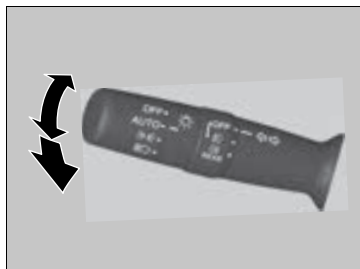

■ Blink med fjernlys

Træk kontaktarmen tilbage for at tænde for fjernlyset.

- Slip kontaktarmen for at skifte tilbage til nærlys.

☒ Forlygter/positionslys

Lad ikke lygterne være tændt, når elsystemet er slukket, da det kan føre til, at 12 V batteriet aflades.

Afviserblink

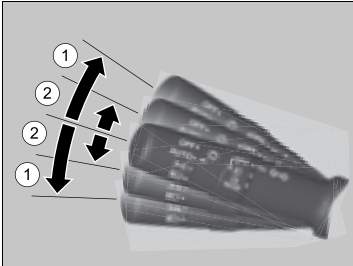

Afviserblinkene virker, når strømtilstanden er indstillet til TIL.

■ ①: Afviserblink

Skub kontaktarmen op eller ned, afhængigt af hvilken vej du drejer, hvorefter afviserblinket blinker.

■ ②: 1-tryks afviserblink

Når du skubber kontaktarmen let op eller ned, blinker afviserblinket 3 gange.

- ▶ Hvis du skubber kontaktarmen let i den modsatte retning, mens der blinkes, stoppes blinket.

☒ Afviserblink

Indikatoren for afviserblink på instrumentpanelet blinker, når de udvendige afviserblink blinker.

☒ **Indikatorer** S. 102

■ Forlygteintegrering med vinduesviskerne

Forlygterne tændes automatisk, når vinduesviskerne aktiveres gentagne gange inden for et bestemt tidsrum, hvis forlygtekontakten er i positionen **AUTO**.

Forlygterne slukker automatisk et par minutter senere, hvis vinduesviskerne deaktiveres.

■ Automatisk slukning af lygter

Forlygterne, alle andre udvendige lygter og lyset i instrumentpanelet slukkes efter 15 sekunder, når du har indstillet strømtilstanden til KØRETØJ FRA, taget den nøglefri fjernbetjening med dig og lukket førerdøren.

Hvis kontakten imidlertid er i positionen , forbliver positionslysene tændt.

Hvis du indstiller strømtilstanden til KØRETØJ FRA med forlygtekontakten slået til, men ikke åbner døren, slukkes lygterne efter 10 minutter (3 minutter, hvis kontakten er i positionen **AUTO**).

Lyset tændes igen, når du låser førerdøren op eller åbner den. Hvis du låser døren op, men ikke åbner den inden for 15 sekunder, slukker lygterne. Hvis du åbner døren i førersiden, vil du høre en alarmklokke, der advarer dig om, at lygterne er tændt.

►► Forlygteintegrering med vinduesviskerne

Denne funktion aktiveres, mens forlygterne er slukket i positionen **AUTO**. Instrumentpanelets lysstyrke ændres ikke, når forlygterne tændes.

Under mørke lysforhold tænder den automatiske lysstyringsfunktion forlygterne, uanset hvor hurtigt vinduesviskerne kører.

Du kan slå forlygternes integration med viskerfunktionen til og fra.

► **Sådan tilpasses køretøjsindstillingerne**
S. 311

►► Automatisk slukning af lygter

Du kan ændre indstillingen af timeren for automatisk slukning af forlygter.

► **Sådan tilpasses køretøjsindstillingerne**
S. 311

■ Tågelygter

Tågelygterne kan benyttes, når strømtilstanden er indstillet til TIL.

■ Tågeforlygter*

Kan benyttes, når positionslyset eller forlygterne er tændt.

■ Tågebaglygte

Kan benyttes, når forlygterne eller tågeforlygterne* er tændt.

■ Kontakt til tågeforlygter* og tågebaglygte

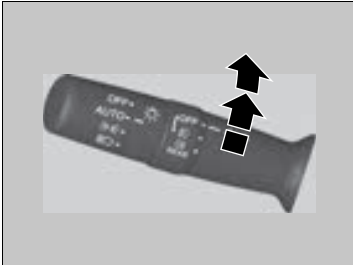

Sådan tændes tågeforlygterne:

Drej kontakten op fra positionen **OFF** til positionen $\text{H}4$. $\text{H}4$ indikatoren tændes.

Sådan tændes tågeforlygterne og tågebaglygten:

Drej kontakten én position op fra positionen $\text{H}4$. $\text{H}4$ og $\text{H}4$ indikatorerne tændes.

Sådan tændes tågebaglygten:



Drej kontakten én position op fra positionen $\text{H}4$, og drej derefter kontakten én position ned fra positionen $\text{H}4$. Indikatoren $\text{H}4$ forbliver tændt. Sluk tågebaglygten ved at dreje forlygtekontakten til positionen **OFF**.

* Ikke tilgængelig på alle modeller

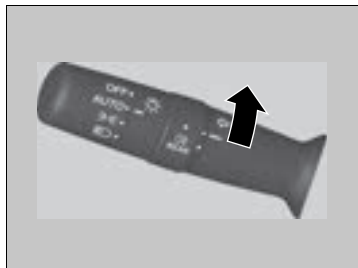
■ **Kontakt til tågebaglygte***



Sådan tændes tågebaglygten:

Drej kontakten til positionen .  indikatoren tænder.

■ Kørelys

Kørelyset tændes automatisk, når følgende betingelser er opfyldt:

- Strømtilstanden er indstillet til TIL.
- Forlygtekontakten er i positionen **AUTO**.
- Det omgivende lys er skarpt.

Når bilen er standset, og hvis du drejer lygtekontakten til positionen **OFF** og slipper den, slukkes kørelyset. Når gearvælgeren flyttes ud af positionen **[P]**, og parkeringsbremsen deaktiveres, tændes lyset igen. Drejes lygtekontakten til positionen **OFF** endnu engang, tændes lyset igen.

☒ Kørelys

Kørelyset og positionslyset deler den samme lyskilde.

Kørelyset lyser kraftigere end positionslyset.

Kørelyset kan ikke tændes, hvis positionslyset er blevet tændt manuelt.

Aktivt kurvelys*

Forøg synligheden af hjørner, når du foretager et sving. Med strømtilstanden indstillet til TIL, forlygterne tændt og en kørehastighed på mindre end 40 km/t tændes kurvelyset, enten når afviserblinkene eller rattet betjenes, eller gearvælgeren sættes i positionen **R**.

■ **Det hjørne, du drejer omkring, belyses, når:**

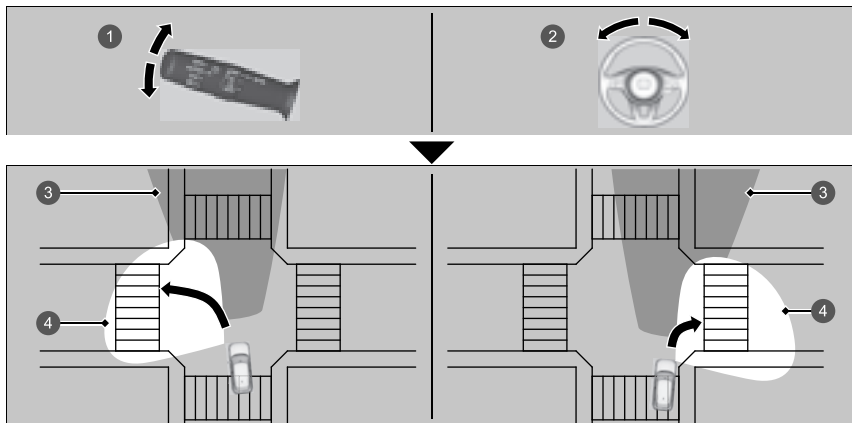

- 1 Du betjener kontaktarmen til afviserblink.
- 2 Du drejer rattet 70 grader eller mere.
- 3 Forlygternes dækningsområde
- 4 Kurvelysets dækningsområde

» Aktivt kurvelys*

Det aktive kurvelys slukkes automatisk efter fem minutter. For at tænde lyset igen skal den samme tilstand genskabes: Sæt kontaktarmen til afviserblink eller rattet i midterposition, og betjen den eller det derpå igen, eller hvis gearvælgeren er i positionen **R**, flyttes den midlertidigt til en anden position.

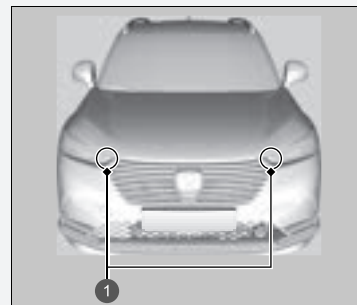

1 Aktivt kurvelys

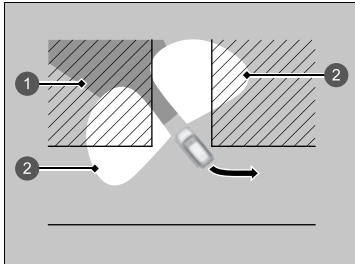

■ **Begge forreste hjørner belyses, når:**

Sæt gearvælgeren i positionen **R**.

- ① Forlygternes dækningsområde
- ② Kurvelysets dækningsområde

Kontakt til justering af forlygter*

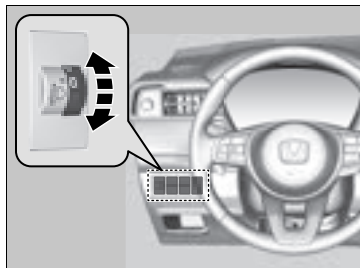

Nærlyshøjden på forlygterne kan justeres, når strømtilstanden er indstillet til TIL.

Drej på drejekontakten for at vælge en passende vinkel til forlygterne.

Det største tal angiver den laveste vinkel.

■ Sådan vælges den korrekte drejekontaktposition

Den korrekte drejekontaktposition i forhold til bilens kørsels- og belastningsforhold fremgår af nedenstående tabel.

Betingelse	Drejekontaktposition
En fører	0
En fører og en forsædepassager	1
Fem personer på for- og bagsæde	1
Fem personer på for- og bagsæde samt bagage i bagagerummet inden for grænserne for maksimalt tilladt akselbelastning og maksimalt tilladt køretøjsvægt	2
En fører samt bagage i bagagerummet inden for grænserne for maksimalt tilladt akselbelastning og maksimalt tilladt køretøjsvægt	3

►► Kontakt til justering af forlygter*

Forlygterne er ikke egnede til både venstre- og højrestyrede modeller og kræver justering eller afdækning i henhold til FN-regulativ nr. 48 (Dover-regulativet).

► **Justering af forlygternes lyskegle** S. 400

►► Modeller uden kontakt til justering af forlygter

Bilen er udstyret med et system til automatisk justering af forlygterne, som automatisk justerer nærlyshøjden på forlygterne. Hvis du oplever en markant ændring i lygternes lodrette vinkel, kan der være et problem med systemet. Få bilen efterset af en forhandler.

Automatisk fjernlys

Frontkameraet med bred visningstilstand registrerer lyskilder foran bilen såsom lygterne fra et forankørende eller modkørende køretøj og gadelygter. Når du kører efter mørkets frembrud, sørger systemet automatisk for, at forlygterne skifter mellem nærlys og fjernlys afhængigt af situationen.

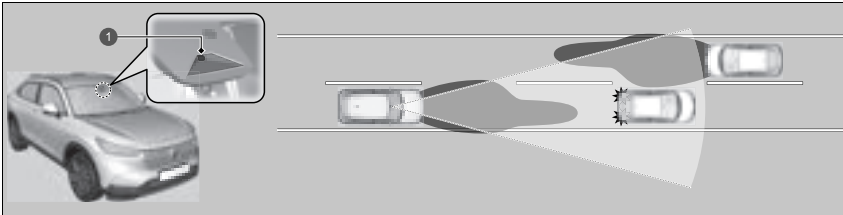

1 Frontkamera med bred visningstilstand

■ Sådan benyttes automatisk fjernlys

Når alle følgende betingelser er opfyldt, tænder indikatoren for automatisk fjernlys, og det automatiske fjernlys aktiveres.

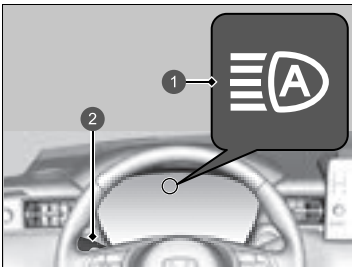

1 Indikator for automatisk fjernlys
2 Lygtekontakt

- Strømtilstanden er indstillet til TIL.
- Lygtekontakten er i positionen **AUTO**.
- Kontaktarmen er i nærlysposition.
- Forlygterne er blevet aktiveret automatisk.
- Det er mørkt uden for bilen.

☒ Automatisk fjernlys

Det automatiske fjernlyssystem aktiveres ikke altid i alle situationer. Systemets formål er blot at hjælpe føreren. Du skal altid holde øje med omgivelserne og skifte manuelt mellem fjernlys og nærlys, hvis det er nødvendigt.

Kameraets rækkevidde og den afstand, hvor det kan genkende objekter, varierer afhængigt af forholdene omkring bilen.

Hvad angår håndtering af kameraet, der er monteret indvendigt på forruden, henvises til følgende.

☒ Frontkamera med bred visningstilstand S. 468

For at det automatiske fjernlys kan fungere korrekt:

- Læg ikke genstande, der reflekterer lyset, på instrumentbrættet.
- Hold forruden omkring kameraet ren.
- Pas ved rengøring af forruden på ikke at komme ruderens på kamerallinsen.
- Påsæt ikke genstande, klistermærker eller folie i området omkring kameraet.
- Rør ikke kamerallinsen.

Hvis kameraet får et hårdt slag, eller hvis området omkring kameraet skal repareres, kontaktes en forhandler.

Hvis indikatoren for automatisk fjernlys ikke tændes, selv om alle betingelserne er opfyldt, skal du udføre en af nedenstående procedurer for at tænde indikatoren.

- Træk kontakttarmen ind mod dig selv, og slip den.
- Drej lygtekontakten til positionen  og derefter til positionen **AUTO**.

■ Automatisk skift mellem fjernlys og nærlys

Når automatisk fjernlys er aktiveret, skifter forlygterne mellem fjernlys og nærlys ud fra følgende betingelser.

Skift til fjernlys:

- Alle de nedenstående betingelser skal være opfyldt, før fjernlyset aktiveres.
- Hastigheden er 40 km/t eller derover.
 - Der er ikke noget forankørende eller modkørende køretøj med tændte forlygter eller baglygter.
 - Der er få gadelygter på vejen forude.



Skift til nærlys:

- En af de nedenstående betingelser skal være opfyldt, før nærlyset aktiveres.
- Hastigheden er 24 km/t eller derunder.
 - Der er et forankørende eller modkørende køretøj med tændte forlygter eller baglygter.
 - Der er mange gadelygter på vejen forude.

►► Automatisk skift mellem fjernlys og nærlys

I følgende tilfælde skifter det automatiske fjernlyssystem muligvis ikke forlygternes lys korrekt, eller timingen af skiftet kan være ændret. Hvis funktionen til automatisk skift ikke passer til dine kørevaner, skal du skifte manuelt.

- Lysstyrken fra forankørende eller modkørende biler er kraftig eller svag.
- Dårlig sigtbarhed pga. vejret (regn, sne, tåge, frost osv.).
- Lyskilder omkring dig, såsom gadelygter, lysskilte og trafiklys, oplyser vejen forude.
- Lysrefleksionerne fra vejen foran ændres hele tiden.
- Vejen er ujævn eller har mange sving.
- Et køretøj dukker pludselig op foran dig, eller et køretøj foran dig kører ikke lige foran eller lige imod dig.
- Din bil hænger med bagenden pga. stor belastning på bagakslen.
- Et trafikskilt, et spejl eller andre reflekterende genstande foran dig reflekterer kraftigt lys mod bilen.
- Det modkørende køretøj forsvinder ofte under træer ved vejen eller bag midterautoværn.
- Det forankørende eller modkørende køretøj er en motorcykel, en cykel, en knallert eller et andet mindre køretøj.

Det automatiske fjernlyssystem holder nærlyset aktiveret, når:

- Vinduesviskerne kører med høj hastighed.
- Kameraet har registreret tæt tåge.

■ Manuelt skift mellem fjernlys og nærlys

Hvis du ønsker at skifte manuelt mellem fjernlys og nærlys, skal du følge en af nedenstående procedurer. Bemærk, at når du gør det, slukkes indikatoren for automatisk fjernlys, og det automatiske fjernlys deaktiveres.

Vha. kontaktarmen:

Træk kontaktarmen ind mod dig selv for at blinke med fjernlyset, og slip kontaktarmen eller skub den fremad til positionen for fjernlys.

- ▶ Hvis du vil aktivere det automatiske fjernlys, skal du følge en af nedenstående procedurer, hvorefter indikatoren for automatisk fjernlys tændes.
- Træk kontaktarmen ind mod dig selv, og slip den.
- Drej lygtekontakten til positionen  og derefter til positionen **AUTO**, når kontaktarmen er i positionen for nærlys.

Vha. lygtekontakten:

Drej lygtekontakten til positionen .

- ▶ Hvis du vil aktivere det automatiske fjernlys, skal du dreje lygtekontakten til positionen **AUTO**, når kontaktarmen er i positionen for nærlys, hvorefter indikatoren for automatisk fjernlys tændes.

☒ Automatisk fjernlys

Du kan skifte mellem at slå det automatiske fjernlyssystem til og fra.

☒ Sådan tilpasses køretøjsindstillingerne

S. 311

Vinduesviskere og sprinklere

■ Forrudeviskere/-sprinklere

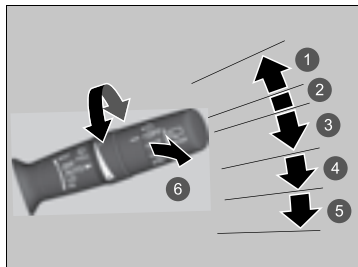

- 1 MIST
- 2 OFF
- 3 AUTO
- 4 LO: Lavhastighedsviskning
- 5 HI: Højhastighedsviskning
- 6 Sprinkler

Forrudeviskerne og -sprinklerne kan aktiveres, når strømtilstanden er indstillet til TIL.

■ MIST

Vinduesviskerne kører med høj hastighed, indtil du slipper kontaktarmen.

■ Kontakt til vinduesvisker (OFF, AUTO, LO, HI)

Flyt håndtaget opad eller nedad for at ændre viskerindstillingerne.

■ Sprinkler

Sprøjter sprinklervæske, når du trækker kontaktarmen mod dig.

Når du slipper kontaktarmen i mere end ét sekund, deaktiveres sprinkleren, mens viskerne kører 2-3 gange mere for at rengøre forruden, hvorefter de stopper.

» Vinduesviskere og sprinklere

BEMÆRK / NOTE

Brug ikke vinduesviskerne, når ruden er tør. Det kan ridse ruden og beskadige viskerbladene.

Viskermotoren kan standse midlertidigt for at forhindre overbelastning. Vinduesviskerne vender tilbage til normal drift inden for få minutter, når kredsen er vendt tilbage til normal tilstand.

BEMÆRK / NOTE

Sluk for forrudesprinklerne, hvis der ikke er mere sprinklervæske. Pumpen kan blive beskadiget.

BEMÆRK / NOTE

I koldt vejr kan viskerbladene fryse fast til forruden. Betjening af vinduesviskerne i denne tilstand kan beskadige viskerne. Brug afdugningsfunktionen eller forrudevarme* til at varme forruden op, og tænd derefter for vinduesviskerne.

Hvis vinduesviskerne stopper på grund af en blokering såsom sne, der har ophobet sig, parkeres bilen et sikkert sted. Sæt kontakten til vinduesviskerne i positionen **OFF**, og indstil strømtilstanden til TILBEHØR eller KØRETØJ FRA, og fjern derefter blokeringen.

■ Automatiske intervalviskere

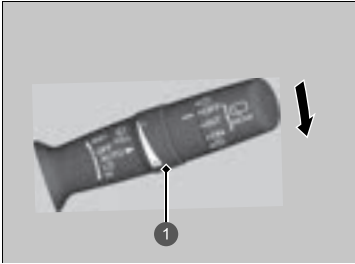

1 Justeringsring

Når du trykker kontaktarmen ned til **AUTO**, kører vinduesviskerne en enkelt gang og skifter til automatisk tilstand.

Vinduesviskerne kører i interval ved lav eller høj hastighed og standser afhængigt af den regnmængde, som regnsensoren registrerer.

■ Justering af følsomhed for AUTO

Når viskerkontakten er i positionen **AUTO**, kan du justere følsomheden på regnsensoren (vha. justeringsringen), så vinduesviskerne arbejder i overensstemmelse med dine præferencer.

Sensorens følsomhed

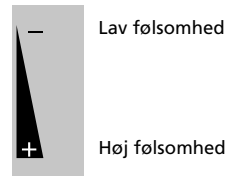

☒ Automatiske intervalviskere

Placering af regnsensoren fremgår nedenfor.

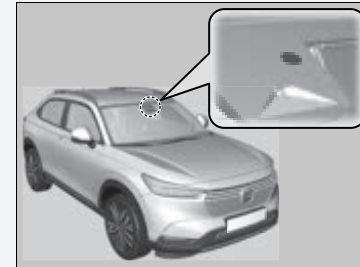

BEMÆRK / NOTE

AUTO skal altid indstilles til **OFF** inden følgende situationer for at forhindre alvorlig beskadigelse af vinduesviskersystemet:

- Rengøring af forruden
- Ophold i bilvaskehal
- Ingen regn

■ Bagrudevisker/-sprinkler

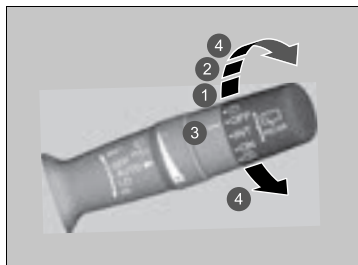

- 1 **INT:** Interval
- 2 **ON:** Kontinuerlig viskning
- 3 **OFF**
- 4 Sprinkler

■ Betjening i bakgear

Når du sætter gearvælgeren i positionen **R**, mens forrudeviskerne kører, starter bagrudeviskeren automatisk, selv om kontakten til bagrudeviskeren er slukket.

Bagrudeviskeren og -sprinkleren kan aktiveres, når strømtilstanden er indstillet til TIL.

■ Kontakt til vinduesvisker (OFF, INT, ON)

Indstil kontakten til vinduesviskerne i forhold til den mængde regn, der falder.

■ Sprinkler

Sprøjter sprinklervæske, når kontakten drejes til denne position.

Hold den i denne position for også at aktivere bagrudeviskeren. Når du slipper kontakten, stopper sprinkleren, og bagrudeviskeren vender tilbage til den indstilling, der er valgt på kontakten, efter et par visk.

Forrudeviskerens position

Bagrudeviskerens viskerfunktion

AUTO (interval)

Interval

LO (lavhastighedsviskning)

HI (højhastighedsviskning)

Kontinuerligt

Knap til elbagrude/elopvarmede sidespejle

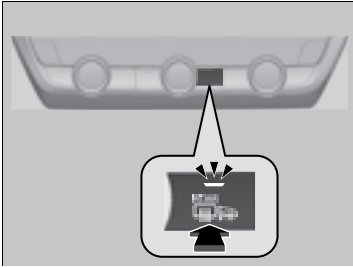

Tryk på knappen til elbagruden og de elopvarmede sidespejle for at afdugge bagruden og spejlene, når strømtilstanden er indstillet til TIL.

Elbagruden og de elopvarmede sidespejle slukker automatisk efter 10-30 minutter afhængigt af udetemperaturen. Hvis udetemperaturen er 0 °C eller derunder, slukkes den dog ikke automatisk.

☒ Knap til elbagrude/elopvarmede sidespejle

Systemet forbruger meget strøm, så slå det fra, når ruden er afrimet. Undlad også at bruge systemet i længere tid, mens elsystemet er afbrudt. Det kan svække 12 V batteriet og gøre det svært at aktivere elsystemet.

Når strømtilstanden indstilles til TIL, og udendørstemperaturen er under 5 °C, aktiveres de elopvarmede sidespejle muligvis automatisk i 10 minutter.

Knap til forrudevarme*

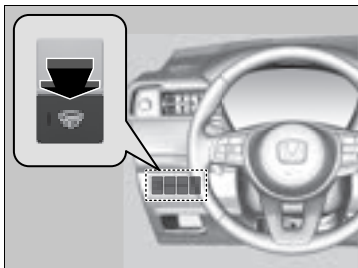

Tryk på knappen til forrudevarme for at afdugge den nederste del af forruden samt området foran føreren, når strømtilstanden er indstillet til TIL. Forrudevarmen slukkes automatisk efter 15 minutter.

☒ Knap til forrudevarme*

Systemet forbruger meget strøm, så slå det fra, når ruden er afrimet. Undlad også at bruge systemet i en længere periode, mens elsystemet er slået fra. Det kan svække 12 V batteriet og gøre det svært at aktivere elsystemet.

Lysstyrkeregulering

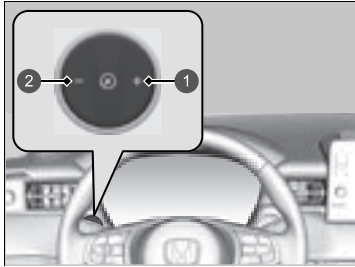

- 1 + knap
- 2 - knap

Når strømtilstanden er indstillet til TIL, kan du bruge + eller - knappen til at regulere instrumentpanelets lysstyrke.

Højere lysstyrke: Tryk på + knappen.

Lavere lysstyrke: Tryk på - knappen.

Nogle sekunder efter justering af lysstyrken vendes der automatisk tilbage til det forrige skærbillede.

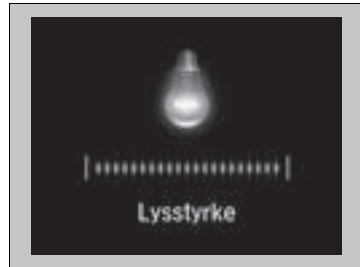

■ Lysstyrkeindikator

Lysstyrken vises på displayet, mens du regulerer den.

☒ Lysstyrkeregulering

Instrumentpanelets lysstyrke vil blive reduceret, når følgende betingelser er opfyldt:

- Strømtilstanden er indstillet til TIL.
- Positionslyset er tændt.
- Det omgivende lys er svagt.

Lysstyrken kan reguleres forskelligt afhængigt af, om de udvendige lygter er tændt eller slukket.

Ratindstilling

Rattet kan indstilles både i højden og i længderetningen, så det sikres, at du får et komfortabelt greb om rattet og sidder i en komfortabel kørestilling.

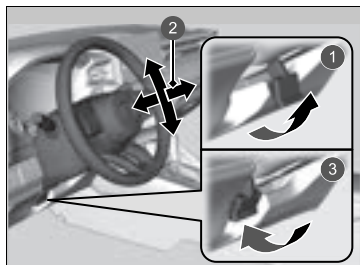

- 1 Udløs
- 2 Juster
- 3 Låst

1. Træk op i håndtaget til indstilling af rattet, mens bilen er standset.
 - Håndtaget til indstilling af rattet er placeret under ratstammen.
2. Rattet kan indstilles i højden og i længderetningen.
 - Kontrollér, at du kan se instrumenterne og indikatorerne på instrumentpanelet.
3. Tryk håndtaget til indstilling af rattet ned for at fastlåse rattet i den ønskede position.
 - Kontrollér efter indstillingen, at rattet er fastlåst ved at bevæge det op og ned og frem og tilbage.

►► Ratindstilling

⚠ ADVARSEL

Indstilling af rattet under kørsel kan medføre, at du mister kontrollen over bilen med alvorlig personskade til følge i tilfælde af kollision.

Rattet må kun indstilles, når bilen holder stille.

Indvendigt bakspejl

Bakspejlet skal indstilles, når du sidder i korrekt kørestilling.

■ Bakspejl med dag- og natposition *

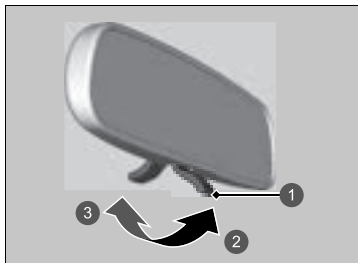

- 1 Tap
- 2 Natposition
- 3 Dagposition

Vip tappen for at skifte position. Natpositionen medvirker til at reducere blændingen fra lygter på bagfrakommende køretøjer efter mørkets frembrud.

■ Bakspejl med automatisk nedblændingsfunktion *



Når der køres efter mørkets frembrud, reducerer den automatiske nedblændingsfunktion i bakspejlet genskinnet fra bagvedkørende køretøjers forlygter baseret på input fra sensoren i spejlet. Denne funktion er altid aktiv.

* Ikke tilgængelig på alle modeller

☒ Spejle

Kontrollér, at de indvendige og udvendige spejle er rene og korrekt indstillet.

Foretag alle indstillinger, inden du begynder at køre.

☒ **Forsæder** S. 207

☒ Bakspejl med automatisk nedblændingsfunktion *

Den automatiske nedblændingsfunktion annulleres, når gearvælgeren sættes i positionen **R**.

Elsidespejle

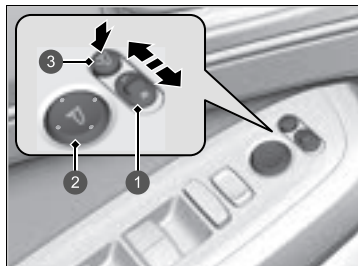

- 1 Vælgerkontakt
- 2 Kontakt til indstilling
- 3 Knap til indklapning af sidespejle

Sidespejlene kan indstilles, når strømtilstanden er indstillet til TIL.

■ Indstilling af sidespejle

L/R-vælgerkontakt: Vælg venstre eller højre sidespejl. Efter indstilling af sidespejlet skal kontakten sættes tilbage i midterposition.

Kontakt til indstilling af sidespejl: Tryk på kontakten for at bevæge sidespejlet til venstre, højre, op eller ned.

■ Sidespejle med indklapningsfunktion

Tryk på knappen til indklapning af sidespejle for at klappe sidespejlene ind og ud.

■ Sidespejl med nedadvipningsfunktion *

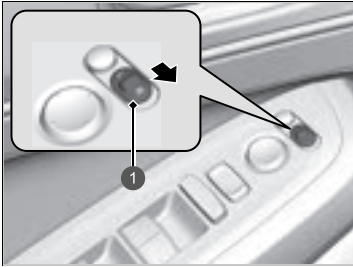

1 Vælgerkontakt

Hvis denne funktion er aktiveret, vippes sidespejlet i passagersiden automatisk ned, når du sætter gearvælgeren i positionen **R**. Dette giver et godt overblik i passagersiden, når du bakker. Spejlet vender automatisk tilbage til den oprindelige position, når du flytter gearvælgeren ud af positionen **R**.

For at aktivere denne funktion indstilles strømtilstanden til TIL, og vælgerkontakten skubbes mod passagersiden.

■ Automatisk indklapning af sidespejle *

■ Indklapning af sidespejlene

Tryk på låseknappen på fjernbetjeningen, eller berør dørlåssensoren på fordøren.

- Sidespejlene klappes automatisk ind.

■ Udklapning af sidespejlene

Lås alle dørene og bagklappen op vha. den nøglefri fjernbetjening eller det nøglefri adgangssystem. Åbn førerdøren.

- Sidespejlene klappes automatisk ud.

►► Automatisk indklapning af sidespejle *

Sidespejlene klappes ikke automatisk ud, hvis de er blevet klappet ind med kontakten til indklapning af sidespejle.

Du kan slå funktionen til automatisk indklapning af sidespejle til og fra.

► Sådanne tilpasses køretøjsindstillingerne

S. 311

Sidespejlene klappes ikke automatisk ind, når der låses inde fra bilen med låsetappen eller hovedkontakten til centrallåsen.

Forsæder

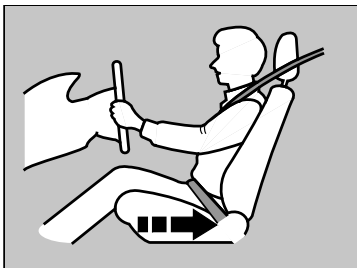

Flyt sædet bagud, indtil du har plads nok.

Indstil førersædet så langt tilbage som muligt, samtidig med at du har fuld kontrol over bilen. Du skal kunne sidde oprejst og godt tilbage i sædet, du skal kunne træde på pedalerne uden at være nødt til at læne dig forover, og du skal kunne nå rattet, så det føles behageligt at køre. Passagersædet skal indstilles på samme måde, så det er så langt væk fra den forreste airbag i instrumentbrættet som muligt.

☒ Sæder

Indstilling af sædet skal altid foretages før kørslen.

☒ Forsæder

⚠ ADVARSEL

At sidde for tæt på en airbag kan medføre alvorlig personskade eller dødsfald, hvis airbaggen udløses.

Sid altid så langt væk fra de forreste airbags som muligt, samtidig med at du har kontrol over bilen.

Ud over at indstille sædet kan du også indstille rattet op og ned og frem og tilbage. Sørg for, at der er mindst 25 cm mellem midten af rattet og brystkassen.

■ Indstilling af sæde

■ Indstilling af det manuelle forsæde

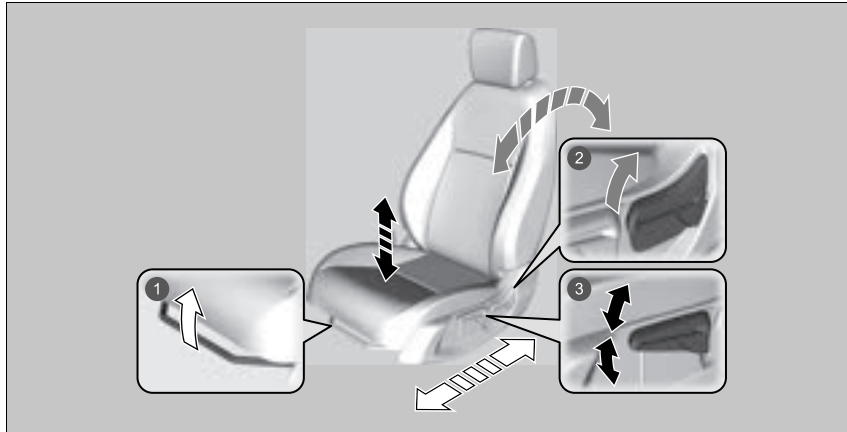

❶ Indstilling i længderetningen

Træk op i bøjlen for at flytte sædet, og slip derefter bøjlen.

❷ Indstilling af ryglænets hældning

Træk op i håndtaget for at ændre vinklen.

❸ Indstilling i højden (kun førerside)

Træk håndtaget op eller tryk håndtaget ned for at hæve eller sænke sædet.

►► Indstilling af det manuelle forsæde

Når sædet er indstillet korrekt, skal det rokkes frem og tilbage for at sikre, at det er fastlåst.

■ Indstilling af ryglæn

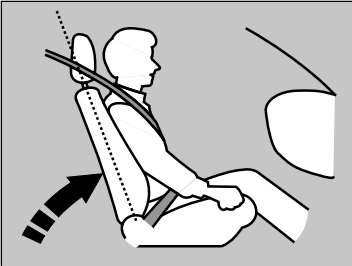

Førersædets ryglæn skal indstilles til en behagelig, opretstående position, og der skal være tilstrækkelig afstand mellem din brystkasse og airbagdækslet midt på rattet.

Forsædepassageren skal også indstille sit ryglæn til en behagelig, opretstående position.

Hvis ryglænet hælder så meget bagud, at skulderdelen af trepunktsselen ikke længere hviler mod passagerens brystkasse, nedsættes selens beskyttende egenskaber. Det øger også risikoen for at glide ud af selen ved kollision med alvorlig personskade til følge. Jo mere ryglænet hælder bagud, jo større er risikoen for personskade.

▣ Indstilling af ryglæn

⚠ ADVARSEL

Hvis ryglænet hælder for meget bagud, kan det medføre alvorlig personskade eller dødsfald i tilfælde af kollision.

Indstil ryglænet til en opretstående position, og sæt dig godt tilbage i sædet.

Undlad at have en pude eller andet mellem ryglænet og din ryg.

Dette kan medføre, at sikkerhedsselen eller airbaggen ikke fungerer korrekt.

Hvis du ikke kan komme langt nok væk fra rattet og stadig nå instrumenter, kontakter og betjeningsanordninger, anbefales du at undersøge, om der findes ekstraudstyr, som kan hjælpe dig.

Bagsæder

■ Nedklapning af bagsæder

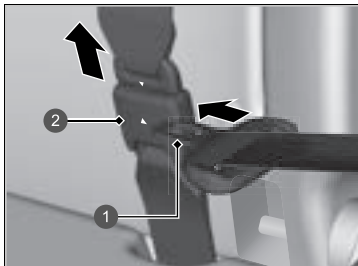

- 1 Selespænde
- 2 Selelås

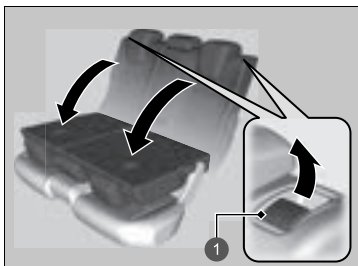

- 1 Udløserhåndtag

1. Gem først den midterste sikkerhedssele af vejen. Indsæt selespændet i åbningen på siden af selelåsen.
2. Træk sikkerhedsselen ind i holderen i loftet.
 - **Sikkerhedssele med aftagelig selelås** S. 53
3. Sænk nakkestøtten på bagsædet helt ned.
4. Træk i udløserhåndtaget, og klap sædet ned.

►► Nedklapning af bagsæder

⚠ ADVARSEL

Sørg for, at ryglænen er låst forsvarligt på plads før kørsel.

Bagsæderyglænet kan klappes ned for at skabe mere plads til bagage i bagagerummet.

Skub ryglænet hårdt tilbage for at flytte det tilbage til dets oprindelige position. Kontrollér, at alle skulderseler bagi er placeret foran ryglænene.

Kontrollér, at alle genstande i bagagerummet eller genstande, der stikker ud gennem åbningen i bagsæderne, er fastgjort. Løse genstande kan blive slynget fremad i bilen ved hård opbremsning.

■ Opklapning af bagsæder

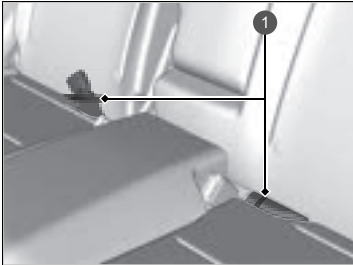

1 Løkke

Løft venstre og højre sædehynde op hver for sig for at give plads til bagage.

■ Sådan løftes sædehynden

1. Sørg for, at sikkerhedsselerens låse er placeret i løkkerne på sædet.

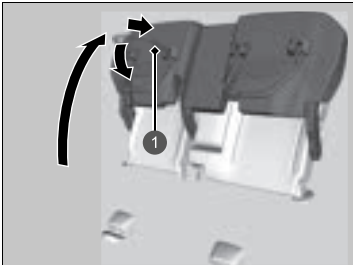

1 Sædefod

2. Træk bagsædehynden op.
3. Vip støttefoden ned, og skub samtidig sædehynden hårdt imod ryglænet for at låse den.

☒ Opklapning af bagsæder

Når bagsædet er klappet op eller sat tilbage i den oprindelige position, skal det sikres, at sædet er låst forsvarligt på plads ved at rokke det frem og tilbage.

Kontrollér, om der er genstande på sædet, før sædehynden trækkes op. Kontrollér, om der er forhindringer omkring gulvskinnen, før du sætter sædets ryglæn tilbage i den oprindelige position.

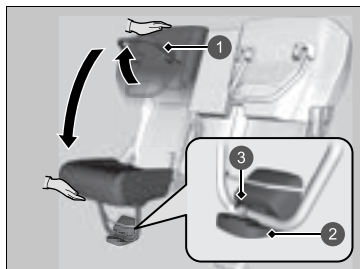

- 1 Sædefod
- 2 Gulvskinne
- 3 Lås

■ Sæt sædet tilbage i den oprindelige position

1. Hold sædehynden på plads med den ene hånd, og lås den op ved at trække sædefoden helt op med den anden hånd.
 - Hold fast i sædehynden, da den pludselig kan falde ned, når du låser den op.
2. Sænk langsomt sædehynden, og indsæt sædefoden i gulvskinnen, indtil den låses på plads.

Påmindelse om ting på bagsæde

Denne funktion advarer dig om, at der kan være passagerer eller genstande på bagsæderne, før du stiger ud af bilen. Den aktiveres, når bilen indstilles til KØRETØJ FRA, hvis bagdørene blev åbnet, kort tid før eller efter at bilen blev indstillet til TIL.

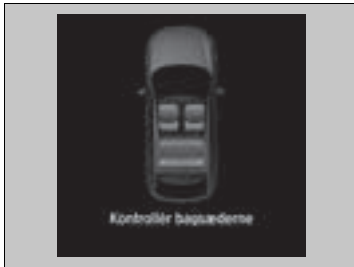

Der vises en påmindelse i førerinformationssystemet, og der lyder en alarm, når strømtilstanden er indstillet til KØRETØJ FRA.

☒ Påmindelse om ting på bagsæde

Når strømtilstanden er indstillet til KØRETØJ FRA, vises påmindelsen kortvarigt, hvorefter funktionen deaktiveres.

Påmindelsen fungerer ikke, hvis strømtilstanden ikke er blevet indstillet til TIL inden for 10 minutter efter betjening af bagdørene.

Systemet registrerer ikke passagerer på bagsæderne. I stedet registrerer det, når en bagdør åbnes eller lukkes, hvilket indikerer, at der kan være noget på bagsæderne.

Notifikationsindstillingen kan deaktiveres.

☒ Sådan tilpasses køretøjsindstillingerne

S. 311

Oprethold en korrekt siddestilling

Når alle passagererne har indstillet deres sæde og nakkestøtte og spændt deres sikkerhedssele, er det meget vigtigt at sidde oprejst, godt tilbage i sædet og med fødderne i gulvet, indtil bilen holder stille, og strømtilstanden er afbrudt.

En forkert siddestilling kan øge risikoen for personskade i tilfælde af kollision. Hvis en passager f.eks. synker sammen i sædet, ligger ned, sidder sidelæns, læner sig forover, bagover eller til siden eller sætter fødderne op, øges risikoen for personskade betydeligt i tilfælde af kollision.

Endvidere kan en forsædepassager i en forkert siddestilling blive alvorligt kvæstet eller omkomme i tilfælde af kollision, hvis vedkommende rammer dele i kabinen eller bliver ramt af en udløst airbag.

► Oprethold en korrekt siddestilling

⚠ ADVARSEL

En forkert siddestilling kan medføre alvorlig personskade eller dødsfald i tilfælde af kollision.

Sid altid oprejst, godt tilbage i sædet og med fødderne i gulvet.

Nakkestøtter

Bilen er udstyret med nakkestøtter på alle siddepladser.

■ Indstilling af de forreste nakkestøtter

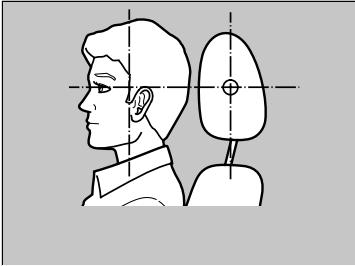

Nakkestøtter beskytter bedst mod piskesmæld og anden personskade i tilfælde af kollision, når passagerens bagehoved hviler midt på nakkestøtten. Den øverste del af passagerens øre bør flugte med midten af nakkestøtten.

Sørg for at holde hovedet midt på nakkestøtten.

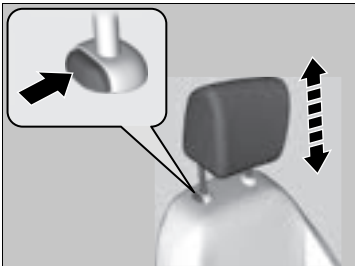

Sådan flyttes en nakkestøtte opad:

Træk nakkestøtten opad.

Sådan flyttes en nakkestøtte nedad:

Skub nakkestøtten nedad, samtidig med at du trykker på udløserknappen.

▣ Indstilling af de forreste nakkestøtter

⚠ ADVARSEL

Forkert indstilling af nakkestøtterne nedsætter deres evne til at give støtte og øger risikoen for alvorlig personskade i tilfælde af kollision.

Kontrollér, at nakkestøtterne er korrekt monteret og indstillet før kørslen.

For at nakkestøtterne kan fungere korrekt:

- Undlad at hænge genstande på nakkestøtterne eller omkring nakkestøtternes ben.
- Undlad at placere genstande mellem en passager og ryglænet.
- Kontrollér, at alle nakkestøtterne er monteret korrekt.

■ Regulering af en nakkestøtte på bagsædet

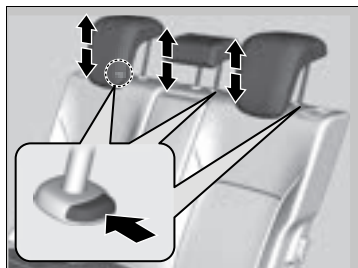

Passagerer, der sidder på bagsædet, skal indstille højden på nakkestøtten til en egnet position, før kørslen påbegyndes.

Sådan flyttes en nakkestøtte opad:

Træk nakkestøtten opad.

Sådan flyttes en nakkestøtte nedad:

Skub nakkestøtten nedad, samtidig med at du trykker på udløserknappen.

▣ Regulering af en nakkestøtte på bagsædet

Når du bruger nakkestøtten på bagsædet, skal du trække den helt op. Du må ikke bruge dem i en lavere position.



■ Af- og påmontering af nakkestøtter

Nakkestøtterne kan afmonteres ved rengøring eller reparation.

Sådan afmonteres en nakkestøtte:

Træk nakkestøtten så langt op, som den kan komme. Tryk derefter på udløserknappen, og træk nakkestøtten op og ud.

Sådan genmonteres en nakkestøtte:

Sæt nakkestøttens ben tilbage i hullerne, og regulér derefter nakkestøtten i højden, samtidig med at du trykker på udløserknappen. Prøv at trække nakkestøtten op for at sikre, at den er fastlåst.

☒ Af- og påmontering af nakkestøtter

⚠ ADVARSEL

Det kan medføre alvorlig personskade i tilfælde af kollision, hvis nakkestøtterne ikke er korrekt monteret.

Sørg altid for, at nakkestøtterne er monteret før kørslen.

Armlæn

■ Brug af armlæn på bagsæde



Vip armlænet ved det midterste ryglæn ned.

Interiørlys

■ Kontakter til interiørlys

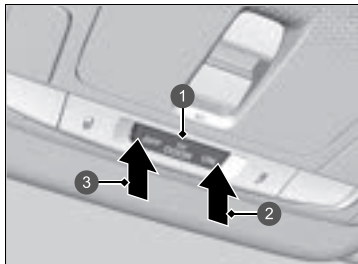

- 1 Tændt ved døråbning
- 2 Til
- 3 Fra

■ ON

Interiørlyset tændes, uanset om dørene er åbne eller lukkede.

■ Tændt ved døråbning

Interiørlyset tændes i følgende situationer:

- Når en af dørene åbnes.
- Når du låser førerdøren op.
- Når strømtilstanden er indstillet til KØRETØJ FRA.

■ OFF

Interiørlyset er slukket, uanset om dørene er åbne eller lukkede.

☒ Kontakter til interiørlys

I positionen "tændt ved døråbning" dæmpes og slukkes interiørlyset ca. 30 sekunder, efter at dørene lukkes. Interiørlyset slukkes efter ca. 30 sekunder i følgende situationer:

- Når du låser førerdøren op, men ikke åbner den.
- Når du indstiller strømtilstanden til KØRETØJ FRA, men ikke åbner en dør.

Du kan ændre dæmpningsindstillingen for interiørlyset.

☒ Sådan tilpasses køretøjsindstillingerne

S. 311

Interiørlyset slukkes med det samme i følgende situationer:

- Når du låser førerdøren.
- Når du lukker døren i førersiden i strømtilstanden TILBEHØR.
- Når du indstiller strømtilstanden til TIL.

Når du lader en af dørene stå åben i tilstanden KØRETØJ FRA, slukkes interiørlyset efter ca. 15 minutter.

For at undgå at aflade 12 V batteriet må du ikke lade interiørlyset være tændt i en længere periode, når elsystemet er slået fra.

■ Kontakter til læselamper

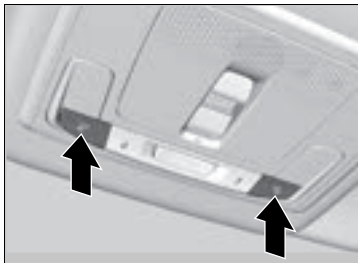

■ Forsæde

Læselamperne kan tændes og slukkes ved at trykke på knapperne.

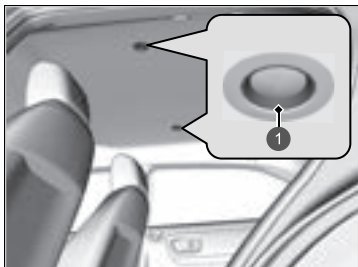

■ Bagsæde

Læselamperne kan tændes og slukkes ved at berøre dem.

1 Berør

☒ Kontakter til læselamper

Når kontakten til interiørlyset foran er i positionen "tændt ved døråbning", og en af dørene åbnes, slukker læselampen ikke, når du trykker på knapperne eller berører læselamperne.

■ Lys i bagagerum

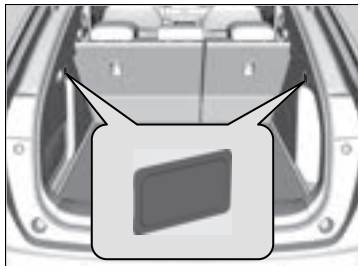

Bagagerumslyset tændes, når du åbner bagklappen.

Opbevaringsfaciliteter

■ Handskerum

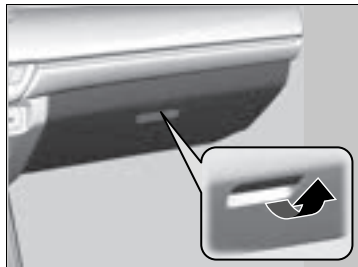

Træk i håndtaget for at åbne handskerummet.

☒ Handskerum

⚠ ADVARSEL

Et åbent handskerum kan forårsage alvorlig personskade i tilfælde af kollision, selv om forsædepassageren har sikkerhedssele på.

Hold altid handskerummet lukket under kørsel.

■ Konsolboks

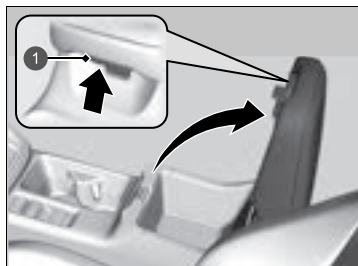

Træk i knappen for at åbne konsolboksen.

1 Knap

■ Kopholdere



■ Kopholdere ved forsæde

Placeret i konsollen mellem forsæderne.



■ Kopholdere i fordøre

Placeret i sidelommerne på begge fordøre.



■ Kopholdere i bagdøre

Placeret på begge bagdøre.

☒ Kopholdere

BEMÆRK / NOTE

Spildt væske kan beskadige indtræk, gulvmåtter og elektriske komponenter i kabinen.

Pas på, når du bruger kopholderne. Varm væske kan forårsage skoldning.



■ Kopholdere ved bagsæde

Vip armlænet ned for at bruge kopholderne ved bagsædet.

■ Jakkekroge



Der er monteret jakkekroge på de bageste håndtag i venstre og højre side.

▣ Jakkekroge

Jakkekrogene er ikke beregnet til store og tunge genstande.

■ Fastgørelsesforankringer

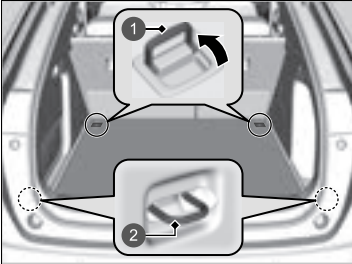

- ① Befæstningspunkter
- ② Befæstningspunkter*

Fastgørelsesforankringerne i bagagerummets gulv kan bruges til at montere et net til fastgørelse af genstande.

■ Bagagekrog

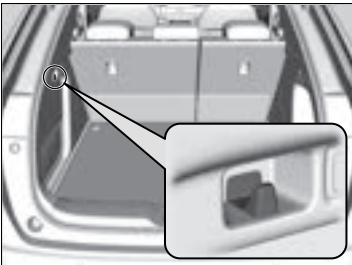

Bagagekrogen i bagagerummet kan bruges til at hænge lette genstande op på.

▣ Fastgørelsesforankringer

Lad ikke nogen forsøge at få fat i ting i bagagerummet under kørsel. Løse genstande kan forårsage skader ved hård opbremsning.

▣ Bagagekrog

BEMÆRK / NOTE

Hæng ikke store genstande eller genstande, som vejer mere end 3 kg, på bagagekrogen i siden. Hvis der hænges tunge eller store genstande på bagagekrogen, kan den blive beskadiget.

* Ikke tilgængelig på alle modeller

■ Opbevaringsrum under gulvet

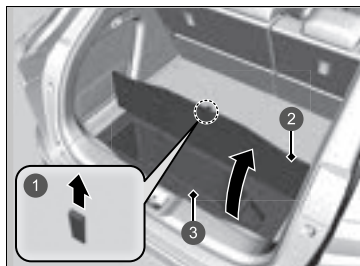

- 1 Strop
- 2 Lem i bagagerumsgulvet
- 3 Boks under bagagerumsgulv

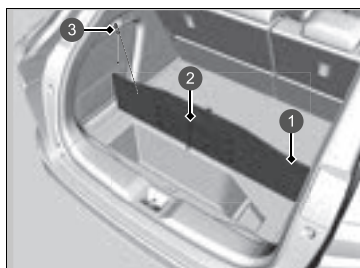

- 1 Lem i bagagerumsgulvet
- 2 Gummibånd
- 3 Bagagekrog

Træk i stropen for at åbne lemmen i gulvet.

» Opbevaringsrum under gulvet

⚠ ADVARSEL

Du må ikke tage genstande ind eller ud under kørsel.

Dette kan forårsage en uforudset ulykke eller personskade ved pludselig opbremsning.

Kør ikke med låget åbent.

Dette kan forårsage en uforudset ulykke eller personskade ved pludselig opbremsning.

Modeller med gummibånd

Der er gummibånd på bagsiden af lemmen i bagagerumsgulvet. Du kan fastgøre snoren til lemmen på bagagekrogen og lade den stå åben, mens du tager genstande ind eller ud.

■ Bagagerumsafdækning

Bagagerumsafdækningen kan afmonteres for at give dig mere plads til bagage.

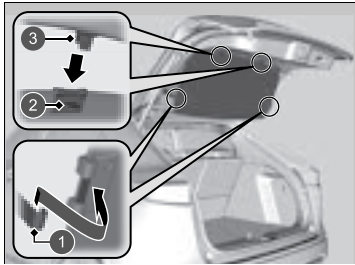

- 1 Kroge
- 2 Tap
- 3 Føring

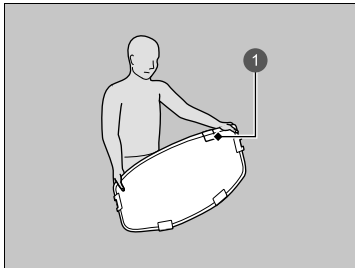

- 1 Mærke

■ Sådan afmonteres bagagerumsafdækningen

1. Åbn bagklappen.
2. Tag bagagerumsafdækningen af kroge på begge sider.
3. Tag afdækningen af styret, mens du holder tappen nede.

Udfør denne procedure i omvendt rækkefølge for at montere bagagerumsafdækningen.

Når bagagerumsafdækningen er monteret igen, skal du sørge for, at den er fastlåst korrekt.

■ Sådan opbevares bagagerumsafdækningen

1. Hold fast i hjørnet i nærheden af mærket på afdækningen.

▣ Bagagerumsafdækning

Anbring ikke genstande oven på bagagerumsafdækningen, og undlad at stable genstande højere end toppen af bagsædet. De kan blokere for dit udsyn og blive kastet rundt i bilen ved en kollision eller en pludselig opbremsning.

Når du tager bagagerumsafdækningen af, skal du holde godt fast i den med hænderne, da den kan gå pludseligt løs. Kontrollér omhyggeligt omgivelserne, og åbn langsomt afdækningen, mens du holder fast i den med begge hænder.

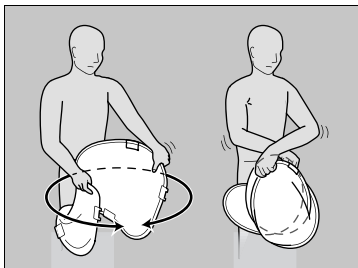

2. Hold fast i begge hjørner af bagagerumsafdækningen med korslagte arme, og fold afdækningen sammen.

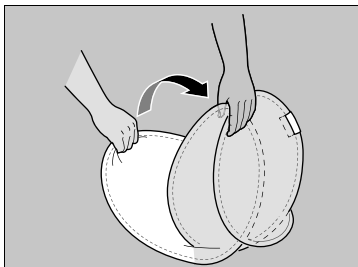

3. Fold de to runde halvdele nøjagtigt sammen.

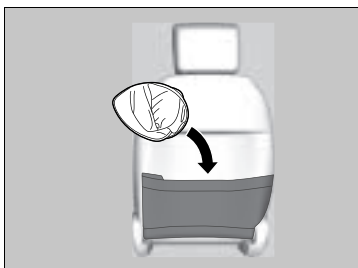

4. Anbring bagagerumsafdækningen i lommen bag på forsædet, mens du holder den trykket sammen med hånden.

Andre interiør-komfortfaciliteter

■ Solskærm

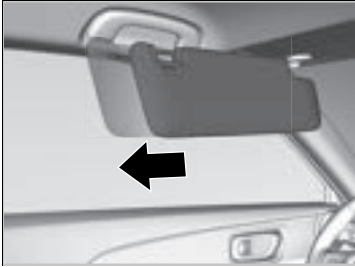

Solskærmen kan forlænges i vandret retning.

■ Strømodtag til tilbehør

Strømodtaget til tilbehør kan anvendes, når strømtilstanden er indstillet til TILBEHØR eller TIL.



■ Konsolpanel

Vip dækslet op for at få adgang.

» Strømodtag til tilbehør

BEMÆRK / NOTE

Der må ikke indsættes en cigartænder i dette strømodtag. Dette kan overophede strømodtaget til tilbehør.

Strømodtaget til tilbehør er beregnet til at levere 12 V jævnstrøm til tilbehør, der er normeret til 180 W (15 A) eller mindre.

Brug kun strømodtaget til tilbehør, når elsystemet er slået til, for at undgå at aflade 12 V batteriet.

Når strømodtaget til tilbehør ikke er i brug, lukkes dækslet for at forhindre, at der trænger små fremmedlegemer ind i strømodtaget til tilbehør.

■ Trådløs oplader*

For at bruge den trådløse oplader skal strømtilstanden være indstillet til TILBEHØR eller TIL. Oplad en kompatibel enhed med trådløs Qi-opladning på det område, der er angivet med mærket på følgende måde:

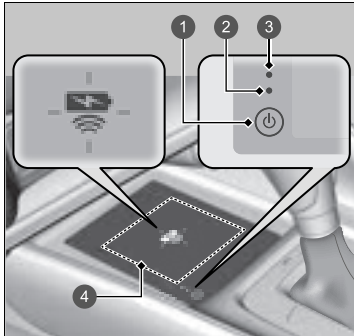

- 1 knap (tænd/sluk)
- 2 Grøn indikator
- 3 Gul indikator
- 4 Opladningsområde

1. For at slå systemet til og fra skal du trykke på og holde knappen (tænd/sluk) nede.
 - Når systemet aktiveres, tænder den grønne indikator.
2. Placér enheden, du vil oplade, på opladningsområdet.
 - Systemet begynder automatisk at oplade enheden, og den gule indikator tænder.
 - Sørg for, at enheden er kompatibel med systemet og anbringes med den opladelige side i midten af opladningsområdet.
3. Når opladningen er udført, tænder den grønne indikator.
 - Afhængigt af enheden forbliver den gule indikator tændt.

☒ Trådløs oplader*

⚠ ADVARSEL

Metalgenstande mellem opladningspuden og den enhed, der skal oplades, bliver varme og kan give forbrændinger.

- Husk altid at fjerne fremmedlegemer fra opladningspuden, før enheden oplades.
- Sørg for, at overfladen er fri for støv og andre urenheder før opladning.
- Undgå at spilde væsker (f.eks. vand, drikkevarer osv.) på opladeren og enheden.
- Brug ikke olie, fedt, sprit, rensbenzin eller fortynder til at rengøre opladningspuden.
- Tildæk ikke systemet med håndklæder, tøj eller andre genstande under opladning osv.
- Undgå aerosoler, som kan komme i kontakt med opladningspudens overflade.

Dette system bruger meget strøm. Undlad at bruge systemet i længere tid, mens elsystemet er slået fra. Det kan svække 12 V batteriet og gøre det svært at aktivere elsystemet.

Når du bruger den trådløse oplader, skal du se i betjeningsvejledningen, der fulgte med den kompatible enhed, du vil oplade.

vises på audio/informationsskærmen, når enheden oplades vha. den trådløse oplader.

■ Hvis opladningen ikke går i gang

Gennemfør en af løsningerne i nedenstående tabel.

Indikator		Årsag	Løsning
Grøn og gul	Blinker samtidig	Der er en eller flere forhindringer mellem opladningsområdet og enheden.	Fjern forhindringerne.
		Enheden er ikke placeret på opladningsområdet.	Tag enheden, og flyt den til midten af opladningsområdet, hvor  er placeret.
		Temperaturen på overfladen til trådløs opladning stiger.	Afbryd midlertidigt opladningen af enheden. Vent på, at temperaturen falder, og forsøg at oplade enheden igen.
Gul	Blinker	Den trådløse oplader er defekt.	Kontakt en forhandler med henblik på reparation.

►► Trådløs oplader*

Den trådløse oplader kan understøtte op til 15 W, men opladningshastigheden varierer afhængigt af enheden og andre forhold.

BEMÆRK / NOTE

Placér ikke magnetiske optagelsesmedier eller finmekanik i opladningsområdet under opladning. Du kan miste data på f.eks. dine kreditkort på grund af den magnetiske effekt. Finmekanik som f.eks. ure kan også blive påvirket.

"Qi" og  mærkerne er registrerede varemærker tilhørende Wireless Power Consortium (WPC).

I følgende tilfælde kan opladningen stoppe eller undlade at starte:

- Enheden er allerede fuldt opladet.
- Enhedens temperatur er meget høj under opladning.
- Du befinder dig på et sted, der udsender stærke elektromagnetiske bølger eller støj, f.eks. en tv-station, et elektricitetsværk eller en tankstation.
- Enheden har et cover, etui eller tilbehør, som ikke er kompatibelt med trådløs opladning.

En enhed kan muligvis ikke oplade, hvis størrelsen eller formen af den opladelige side ikke er egnet til brug på opladningsområdet.

Ikke alle enheder er kompatible med systemet.

I opladningsfasen er det normalt, at opladningsområdet og enheden bliver varme.

☒ Trådløs oplader*

Opladningen kan afbrydes kortvarigt, når:

- Alle dørene eller bagklappen er lukket
- for at undgå at påvirke det nøglefri adgangssystem.
- Placeringen af enheden ændres.

Oplad ikke mere end én enhed ad gangen på opladningsområdet.

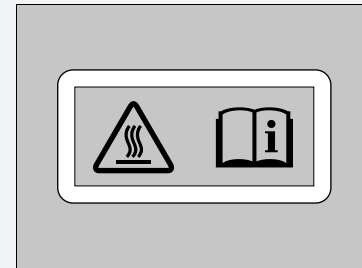

Risiko for at brænde sig:

Metalgenstande mellem opladningspladen og enheden kan blive meget varme.

Hvis enheden bliver for varm, og dens batteribeskyttelsesfunktion aktiveres, kan den oplade meget langsomt eller holde op med at oplade. Temperaturen, som batteribeskyttelsesfunktionen aktiveres ved, afhænger af enheden.

* Ikke tilgængelig på alle modeller

■ Ratvarmer*



Ratvarmeren kan benyttes, når strømtilstanden er indstillet til TIL.

Tryk på knappen på højre side af rattet.

Når en behagelig temperatur er nået, skal du trykke på knappen igen for at deaktivere den.

Ratvarmeren deaktiveres, hver gang du slår elsystemet til, også selv om du aktiverede ratvarmeren, sidste gang du kørte i bilen.

▣ Ratvarmer*

Brug ikke ratvarmeren konstant, når elsystemet er slået fra. Under disse forhold kan 12 V batteriet blive svækket, og det kan blive svært at slå elsystemet til.

Forsædevarmere



Sædevarmerne kan benyttes, når strømtilstanden er indstillet til TIL.

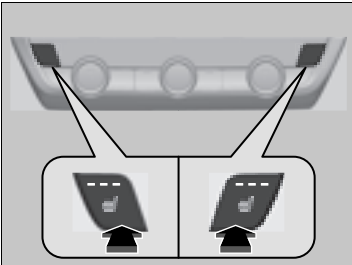

Tryk på knappen til sædevarmeren:

- Én gang - Indstillingen HI (tre indikatorer lyser)
- To gange - Indstillingen MID (to indikatorer lyser)
- Tre gange - Indstillingen LO (én indikator lyser)
- Fire gange - Indstillingen OFF (ingen indikatorer lyser)

Når strømtilstanden aktiveres, efter at den har været deaktiveret, opretholdes den tidligere indstilling.

Forsædevarmere

⚠ ADVARSEL

Brug af sædevarmere kan medføre forbrænding.

Personer med nedsat temperaturfølsomhed (f.eks. personer med diabetes, beskadiget nervesystem eller lammelse) eller følsom hud bør ikke bruge sædevarmere.

Brug ikke sædevarmerne (ikke engang i indstillingen LO), når elsystemet er slukket. Dette kan dræne 12 V batteriet og gøre det svært at starte elsystemet.

Efter et vist tidsrum vil styrkeindstillingen på sædevarmeren automatisk blive reduceret ét niveau ad gangen, indtil sædevarmeren slås helt fra. Tidsrummet afhænger af betingelserne i kabinen.

Brug af automatisk klimaanlæg

Det automatiske klimaanlæg opretholder den valgte kabinetemperatur. Det vælger også automatisk den rette kombination af varm og afkølet luft, der hurtigst muligt hæver eller sænker kabinetemperaturen til den ønskede temperatur.

Brug systemet, når elsystemet er aktiveret.

1. Tryk på **AUTO** knappen.
2. Indstil kabinetemperaturen med temperaturreguleringsknappen.
3. Tryk på **ON/OFF** knappen (tænd/sluk) for at afbryde.

Modeller uden SYNC-knap

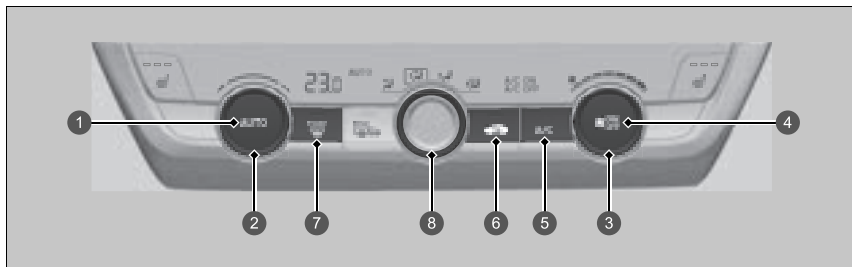

- 1 **AUTO**-knap*¹
- 2 Drejeknap til temperaturregulering*¹
- 3 Drejeknap til blæserregulering*¹
- 4 **ON/OFF**-knap*¹
- 5 **A/C**-knap til aircondition*¹
- 6 Recirkulationsknap*¹
- 7 Knap til afdugning af forrude*¹
- 8 Drejeknap til tilstandsstyring
 - Luften strømmer ud fra dyserne på instrumentbrættet
 - Luften strømmer ud fra dyserne på instrumentbrættet og i gulvet
 - Luften strømmer ud fra dyserne i gulvet
 - Luften strømmer ud fra gulv- og forrudedyserne

*1: Det er en venstrestyret model, der vises. På en højrestyret model er disse knapper placeret symmetrisk modsat i forhold til en venstrestyret model.

Brug af automatisk klimaanlæg

Hvis der trykkes på nogen af knapperne, mens klimaanlægget er i automatisk tilstand, har funktionen, der er tilknyttet den knap, der blev trykket på, førsteprioritet.

AUTO-indikatoren slukkes, men funktioner, der ikke er knyttet til den knap, der blev trykket på, vil blive styret automatisk.

For at forhindre kold luft udefra i at blæse ind i kabinen starter blæseren muligvis ikke med det samme, når der trykkes på **AUTO**-knappen.

Hvis der er meget varmt i kabinen, kan du køle den hurtigere ned ved at åbne ruderne delvist, sætte systemet i automatisk tilstand og vælge den lave temperaturindstilling. Skift fra friskluftstilstand til recirkulationstilstand, indtil temperaturen er faldet tilstrækkeligt.

Når du indstiller temperaturen til laveste eller højeste grænse, vises **Lo** eller **Hi** på displayet.





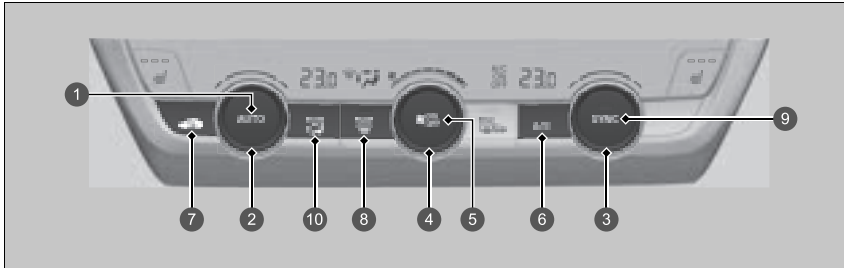

Klimaanlægget tændes og slukkes ved at trykke på **ON/OFF** knappen. Når klimaanlægget tændes, vender det tilbage til de forrige indstillinger.

Når **ECON**-tilstand er aktiv, kan klimaanlægget have nedsat køleeffekt.

Hvis højspændingsbatteriniveauet er lavt, kan det reducere klimaanlæggets ydeevne.

Modeller med SYNC-knap



- 1 **AUTO**-knap*¹
- 2 Temperaturreguleringsknap for førersiden*¹
- 3 Temperaturreguleringsknap for passagersiden*¹
- 4 Drejeknap til blæserregulering*¹
- 5 **ON/OFF**-knap
- 6 **A/C**-knap til aircondition*¹
- 7  Recirkulationsknap*¹
- 8  Knap til afdugning af forrude*¹
- 9 **SYNC**-knap (synkronisering)*¹
- 10 **MODE** knap til skift af tilstand*¹
 -  Luften strømmer ud fra dyserne på instrumentbrættet
 -  Luften strømmer ud fra dyserne på instrumentbrættet og i gulvet
 -  Luften strømmer ud fra dyserne i gulvet
 -  Luften strømmer ud fra gulv- og forrudedyserne

*1: Det er en venstrestyret model, der vises. På en højrestyret model er disse knapper placeret symmetrisk modsat i forhold til en venstrestyret model.

■ Skift mellem recirkulations- og friskluftstilstand

Tryk på  knappen for recirkulationstilstand, og skift tilstand alt efter forholdene.

Recirkulationstilstand (indikator tændt): Cirkulerer luften i bilens kabine igennem systemet igen.

Friskluftstilstand (indikator slukket): Blæser luft udefra ind i kabinen. Brug altid friskluftstilstand i normale situationer.

■ Afrimning af forrude og sideruder

Modeller uden SYNC-knap

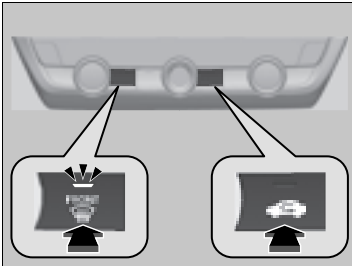

Tryk på  knappen for at tænde klima anlægget og automatisk sætte det i friskluftstilstand.

Tryk på  knappen igen for at slukke, hvorefter systemet går tilbage de forrige indstillinger.

Modeller med SYNC-knap

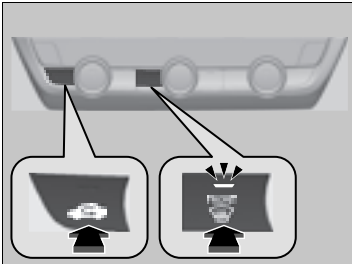

▣ Afrimning af forrude og sideruder

Kontrollér for din sikkerheds skyld, at du har godt udsyn gennem alle ruder før kørslen.

Indstil ikke temperaturen i nærheden af laveste eller højeste grænse.

Når kold luft rammer forruden, kan ydersiden af forruden dugge til.

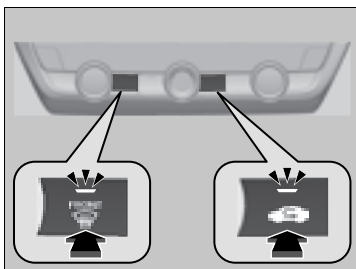

■ Sådan afrimes ruderne hurtigt

Modeller uden SYNC-knap

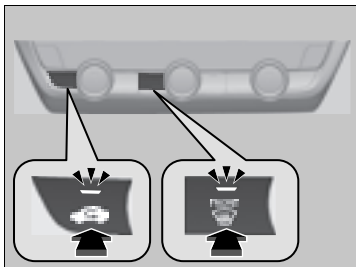

Modeller med SYNC-knap



1. Tryk på  knappen.
2. Tryk på  knappen (indikator tændt).

►► Sådan afrimes ruderne hurtigt

Efter afrimning af ruderne skal du skifte til friskluftstilstand. Hvis systemet forbliver i recirkulationstilstand, kan vinduerne dugge til pga. luftfugtigheden. Dette hæmmer udsynet.

■ Synkroniseringstilstand *

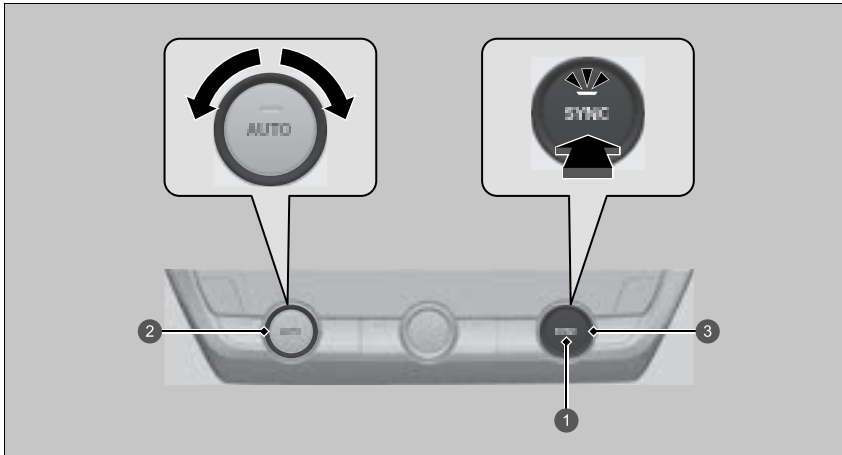

- 1 **SYNC**-knap
- 2 Temperaturreguleringsknap i førersiden
- 3 Temperaturreguleringsknap i passagersiden

Du kan indstille temperaturen synkront for førersiden og passagersiden i synkroniseringstilstand.

1. Tryk på **SYNC**-knappen.
 - Systemet skifter til synkroniseringstilstand.
2. Kabinetemperaturen styres med temperaturreguleringsknappen til førersiden.

Tryk på **SYNC**-knappen for at vende tilbage til dobbelt styringstilstand.

☒ Synkroniseringstilstand *



Når du trykker på  knappen, skifter systemet til synkroniseringstilstand.

Hvis anlægget er i synkroniseringstilstand, kan temperaturen i førersiden og passagersiden ikke indstilles særskilt.

* Ikke tilgængelig på alle modeller

■ Valg af det ønskede luftspjæld

Du kan vælge det ønskede luftspjæld ved at dreje drejeknappen til den tilsvarende position.

-  vælger spjæld **2**.
-  vælger spjæld **3**.
-  vælger blokering af både **2** og **3**.

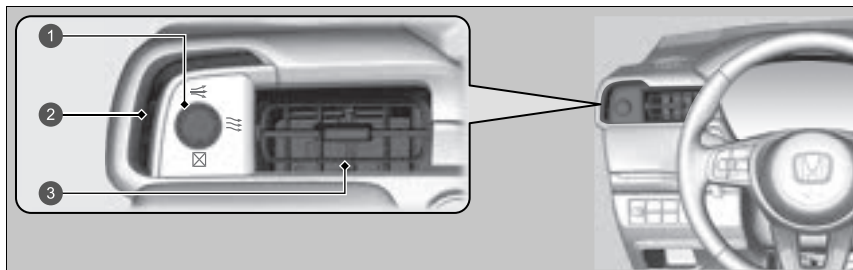

- 1** Drejeknap
- 2** Luftspjæld
- 3** Luftspjæld

Sensorer til automatisk klima anlæg

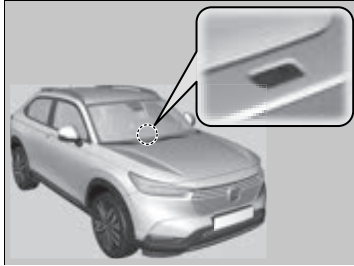

Det automatisk klima anlæg er udstyret med sensorer. Undlad at overdække dem, og pas på ikke at spilde væske på dem.

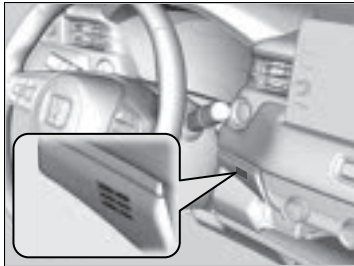

Funktioner

Dette kapitel beskriver, hvordan de teknologiske funktioner betjenes.

Lydanlæg	246
Lydanlæg med standarddisplay	248
Fejlmeddelelser for lydanlæg	337
Generelle oplysninger om lydanlægget	338
Nødopkald (eCall)	344
Optankning anbefales	349

Om lydanlægget

Lydanlægget har AM/FM-radio og DAB-tjeneste. Det kan også afspille USB-nøgler, iPod-, iPhone- og *Bluetooth*®-enheder samt smartphones.

Lydanlægget kan betjenes via knapperne og drejeknapperne på panelet, via fjernbetjeningsknapperne på rattet eller via ikonerne på berøringsskærmen.

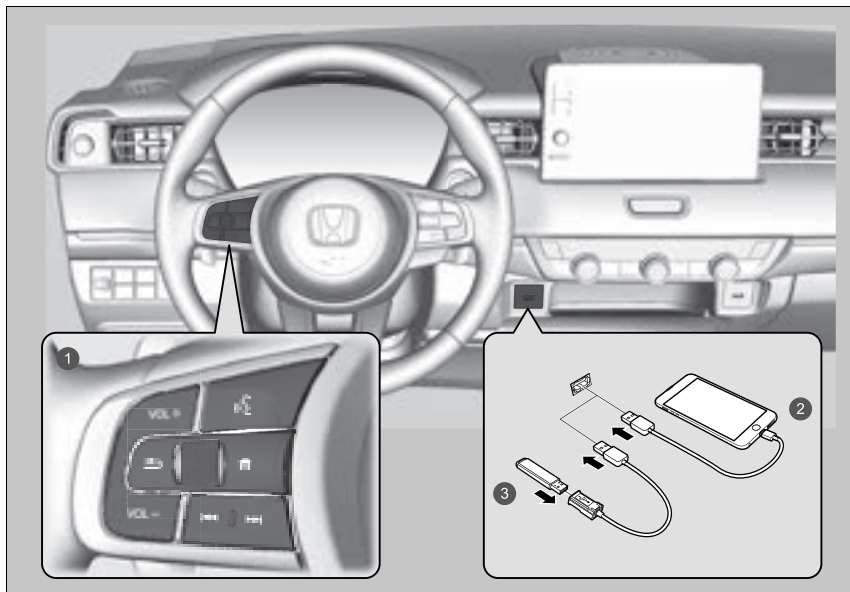

- 1 Fjernbetjeningsknapper
- 2 iPod
- 3 USB-nøgle

Om lydanlægget

iPod®, iPhone® og iTunes® er varemærker tilhørende Apple Inc.

Tyverisikring af lydanlæg

Lydanlægget deaktiveres, når det frakobles en strømkilde, dvs. hvis 12 V batteriet er frakoblet eller afladet. Under visse omstændigheder kan systemet vise et skærmbillede til indtastning af en adgangskode. Hvis det sker, skal du genaktivere lydanlægget.

■ Genaktivering af lydanlægget

1. Indstil strømtilstanden til positionen TIL.
2. Tænd lydanlægget.
3. Tryk på lydanlæggets tænd/sluk-knap, og hold den nede i mere end 2 sekunder.
 - ▶ Lydanlægget genaktiveres, når lydanlæggets styreenhed opretter forbindelse til bilens styreenhed. Hvis styreenheden ikke kan genkende lydenheden, skal du gå til en forhandler og få lydenheden kontrolleret.

Start

Lydanlægget med standarddisplay starter automatisk, når du indstiller strømtilstanden til TILBEHØR eller TIL. Ved opstart vises følgende skærbillede om dataoverførslen.

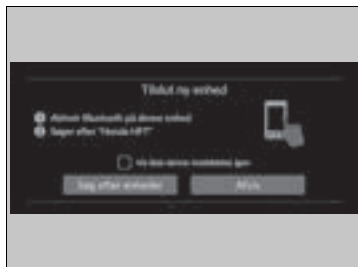
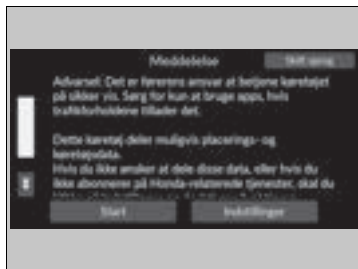

Vælg **Start**.

- ▶ Hvis du vil ændre indstillingerne for dataoverførsel, skal du vælge **Indstillinger** og derefter vælge TIL/FRA-indstillingerne på skærbilledet **Datadelingsindstilling**.
- ▶ Hvis du ikke vælger **Start**, skifter systemet automatisk til startskærbilledet efter et stykke tid.
- ▶ Hvis der ikke findes en registreret enhed, skal du vælge **Start**, hvorefter **Bluetooth**-parringsskærbilledet vises.

■ Sådan parres en mobiltelefon (hvis der ikke i forvejen er parret nogen telefon til systemet)

1. Sørg for, at telefonen er i søgetilstand eller i søgbar tilstand.
2. Vælg **Honda HFT** på din telefon.
 - ▶ Hvis du vil parre en telefon fra dette lydanlæg med standarddisplay, skal du vælge **Søg efter enheder** og derefter vælge din telefon, når den vises på listen.
 - ▶ Hvis du markerer feltet **Vis ikke denne meddelelse igen**, vises skærbilledet ikke.

Start

Datadelingsindstilling

TIL: Datakommunikation tilgængelig.

FRA: Datakommunikation ikke tilgængelig.

Grundlæggende betjening

Lydanlæggets funktioner

For at lydanlægget kan fungere, skal strømtilstanden være aktiveret eller indstillet til tilbehørstilstand.



- | | |
|--|---|
| <p>1 Alle apps</p> <p>2 Statusikoner</p> <p>3 Appgenvejsikoner</p>
<p>4 Pil</p> <p>5 ikon for displaytilstand</p> | <p>6 Kontaktikoner til ændring af tilstand</p> <p>7 knapper (søg/spring over)</p> <p>8 VOL / AUDIO-knap (lydstyrke/tænd/sluk)</p> <p>9 BACK knap (tilbage)</p> <p>10 HOME knap (hjem)</p> |
|--|---|

Lydanlæggets funktioner

Dette skærbillede vises på venstrestyrede modeller. På en højrestyret model er disse placeret symmetrisk modsat i forhold til en venstrestyret model.

 **Alle apps:** Viser alle apps.

Statusikoner: Viser indikatorer og oplysninger om bilen, tilsluttede telefoner osv. i overskriftsområdet.



Appgenvejsikoner: Viser appgenvejsikoner.

Pil: Viser de næste sider på audio-/informationskærmen.

 **ikon for displaytilstand:** Ændrer lysstyrken på audio-/informationskærmen. Vælg

 én gang, og vælg  eller  for at foretage en justering.

Kontaktikoner til ændring af tilstand: Viser ikoner til direkte ændring af tilstanden.

 /  **knapper** (søg/spring over): Tryk for at skifte station, sang eller fil.

VOL/  **AUDIO-drejeknap (lydstyrke/tænd/sluk):** Tryk for at tænde og slukke lydanlægget, og drej på for at regulere lydstyrken.

 **knap (tilbage):** Tryk her for at gå tilbage til det forrige skærmbillede.

 **knap (hjem):** Tryk her for at gå til startskærmbilledet.

USB-porte

På frontpanelet

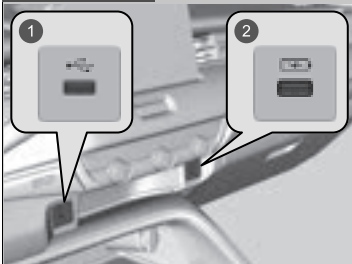

- 1 Afspilning af lydfiler og tilslutning af kompatible telefoner
- 2 Kun til opladning af enheder

På bagsiden af midterkonsollen*

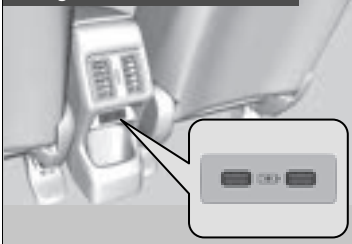

■ På frontpanelet ()

USB-porten (2,5 A) på frontpanelet er beregnet til opladning af enheder, afspilning af lydfiler og tilslutning af telefoner, der er kompatible med Apple CarPlay eller Android Auto.

- For at undgå potentielle problemer skal du sørge for at bruge et Apple MFi-certificeret Lightning-stik til Apple CarPlay, og til Android Auto skal USB-kablerne være certificerede af USB-IF til at være kompatible med USB 2.0-standarden.

■ På frontpanelet ()

USB-porten (2,5 A) på frontpanelet er kun beregnet til opladning af enheder.

- Du kan ikke afspille musik, selv når du har sluttet musikafspillere til den.

■ På bagsiden af midterkonsollen*

USB-portene (2,5 A) er kun til opladning af enheder.

- Du kan ikke afspille musik, selv når du har sluttet musikafspillere til dem.

☒ USB-porte

- Efterlad ikke en iPod eller en USB-nøgle i bilen. Direkte sollys og høje temperaturer kan beskadige den.
- Vi anbefaler, at du bruger et USB-kabel, når du tilslutter en USB-nøgle til USB-porten.
- Tilslut ikke din iPod eller din USB-nøgle via en hub.
- Brug ikke enheder, såsom en kortlæser eller en harddisk, eftersom det kan beskadige enheden eller dine filer.
- Vi anbefaler, at du tager en sikkerhedskopi af dine data, før du benytter enheden i bilen.
- De viste meddelelser kan variere alt efter enhedsmodel og softwareversion.

☒ USB-opladning

USB-porten kan levere en effekt på op til 2,5 A. Der leveres ikke en effekt på 2,5 A, medmindre enheden behøver det. For at få oplysninger om strømstyrken bedes du læse betjeningsvejledningen til den enhed, der skal oplades.

Under visse omstændigheder kan en enhed, der er tilsluttet porten, frembringe støj ved den radiostation, du lytter til.

* Ikke tilgængelig på alle modeller

■ Fjernbetjeningsknapper til lydanlægget

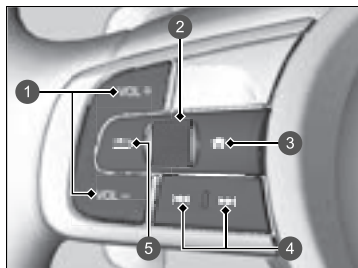

Gør det muligt at betjene lydanlægget under kørsel. Oplysningerne vises i førerinformationssystemet.

- 1 **VOL** / **VOL** knapper (lydstyrke)
- 2 Venstre vælgerhjul
- 3 knap (hjem)
- 4 / knapper (søg/spring over)
- 5 knap (tilbage)

VOL / **VOL** knapper (lydstyrke)

Tryk på VOL : For at skrue op for lyden.

Tryk på VOL : For at skrue ned for lyden.

Venstre vælgerhjul

- Når du vælger audiofunktion

Tryk på knappen (hjem), og rul op eller ned for at vælge (lyd) i førerinformationssystemet, og tryk derefter på venstre vælgerhjul.

►► Fjernbetjeningsknapper til lydanlægget

Nogle tilstande vises kun, når en passende enhed eller et passende medie anvendes.

Afhængigt af den *Bluetooth*[®]-enhed, du tilslutter, vil det eventuelt ikke være muligt at betjene bestemte funktioner.

Tryk på knappen (tilbage) på førerinformationssystemet for at vende tilbage til forrige skærm eller annullere en kommando.

Tryk på knappen (hjem) for at gå tilbage til førerinformationssystemets startskærm.



Rul op eller ned:

For at rulle gennem audiofunktionerne skal du rulle op eller ned og derefter trykke på venstre vælgerhjul:

FM/AM/DAB/iPod/USB/Apple CarPlay/Android Auto/*Bluetooth*®-lyd

- ▶ Afhængigt af en tilsluttet enhed kan de viste indstillinger ændres.

knapper (søg/spring over)

- Ved afspilning af radio
 - Tryk på **: For at vælge den næste forvalgte radiostation.
 - Tryk på **: For at vælge den forrige forvalgte radiostation.
 - Tryk og hold **: For at vælge næste kraftige station.
 - Tryk og hold **: For at vælge den forrige kraftige station.
- Ved afspilning af en iPod, USB-nøgle, *Bluetooth*®-lyd eller en smartphone-forbindelse
 - ▶ Afhængigt af en tilsluttet enhed kan funktioner ændres.
 - Tryk på **: For at springe videre til den næste sang.
 - Tryk på **: For at gå tilbage til forrige sang.
- Ved afspilning af en USB-nøgle
 - Tryk og hold **: For at springe videre til næste mappe.
 - Tryk og hold **: For at gå tilbage til forrige mappe.
- Ved afspilning af en iPod:
 - Tryk og hold **: For at springe videre til den næste sang.
 - Tryk og hold **: For at gå tilbage til forrige sang.

Indbygget instruktionsbog*

Du kan se indholdet af instruktionsbogen på lydanlægget med standarddisplay.

■ Åbn instruktionsbogen

1. Vælg  **Alle apps**.
2. Vælg **Instruktionsbog**.

■ Installation/opdatering af instruktionsbogen

Du modtager automatisk en meddelelse om, hvornår du kan installere eller opdatere instruktionsbogen.

Opdatering:

1. Tryk på meddelelsen.
 - Versionskærbilledet vises.
2. Vælg de elementer, der skal opdateres.
3. Tryk på **Opdatér**.

Hvis du fjerner markeringen for et element på versionskærbilledet, modtager du ikke meddelelsen om det.

» Indbygget instruktionsbog*

Denne funktion omfatter ikke alle tilgængelige sprog for lydanlægget med standarddisplay.

Ændring af sprog for lydanlægget med standarddisplay ændrer også instruktionsbogens sprog. Hvis instruktionsbogen ikke er tilgængelig eller installeret på det pågældende sprog, er instruktionsbogen som standard indstillet til engelsk.

» Installation/opdatering af instruktionsbogen

Der kan være forskelle i det viste indhold afhængigt af instruktionsbogens version.

Hvis instruktionsbogen endnu ikke er installeret, kan du installere den via Wi-Fi.



» **Oprettelse af forbindelse til et Wi-Fi-hotspot** S. 294

Gælder for alle andre sprog end engelsk, tysk, fransk, italiensk og spansk

Hvis du installerer instruktionsbogen på et nyt sprog, fjernes den instruktionsbog, du downloadede tidligere.

Stemmestyringsfunktioner*, *1

Bilen har et stemmestyringssystem, der giver mulighed for håndfri betjening.

Stemmestyringssystemet anvender  knappen (tale) og  knappen (tilbage) på rattet og en mikrofon i nærheden af læselamperne i loftet.

Stemmegenkendelse

Sådan opnås optimal stemmegenkendelse ved brug af stemmestyringssystemet:



- Sørg for, at det korrekte skærbillede er vist for de stemmekommandoer, du bruger. Systemet genkender kun bestemte kommandoer.
Tilgængelige stemmekommandoer.
 **Stemmeportalskærbillede** S. 256
- Luk ruderne.
- Indstil luftdyserne i instrumentbrættet og i siden, så der ikke blæses luft på mikrofonen i loftet.
- Tal tydeligt med en klar, naturlig stemme uden pauser mellem ordene.
- Reducér eventuel baggrundsstøj, hvis det er muligt. Systemet kan muligvis misforholke din kommando, hvis der er mere end én person, som taler på samme tid.

*1: Sprogene, som stemmestyringssystemet kan genkende, er engelsk, tysk, fransk, spansk og italiensk.

* Ikke tilgængelig på alle modeller

FORTSÆTTES

Stemmestyringsfunktioner*, *1

Når du trykker på  knappen, spørger en hjælpsom prompt dig om, hvad du ønsker at gøre. Tryk på og slip  knappen igen for at omgå denne prompt og afgive en kommando.

■ Stemmeportalskærbillede

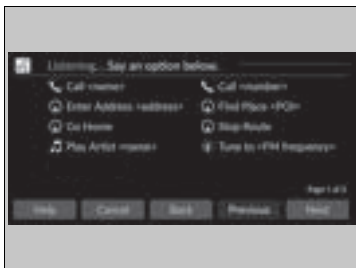

Når  knappen (tale) trykkes ind, vises tilgængelige stemmekommandoer på skærbilledet.

Du kan få vist en komplet liste over kommandoer ved at sige "Help" efter bippet.

Afhængigt af den valgte tilstand er de viste kommandoer forskellige på stemmeportalskærbilledet. De genkendte kommandoer er de samme, uanset hvilket skærbillede der er valgt.

Normal tilstand: En liste over eksempler på kommandoer vises, så du hurtigt kan udføre den ønskede funktion.

Hjælpetilstand: En liste over grundlæggende kommandoer vises for at hjælpe dig trin for trin gennem stemmestyringsmenuen.

Du kan skifte tilstanden på skærbilledet

Generelle indstillinger.

 **Stemmestyling*** S. 310

Systemet genkender kun kommandoerne på de følgende sider på visse skærbilleder.

Frit sammenstillede stemmekommandoer genkendes ikke.

■ Generelle kommandoer

Når stemmeportalskærbilledet vises, skifter det plads til øverst på skærbilledet for hver funktion, når du bruger de globale kommandoer.

- *Music Search*
- *AM*
- *FM*
- *Navigation*
- *Phone*

■ Telefonkommandoer

Systemet kan kun bruges, når telefonen er tilsluttet. Hvis systemet genkender telefonkommandoen, ændrer skærbilledet den tilknyttede skærm til telefonens stemmegenkendelse.

■ Telefonkommandoer

- *Call <navn>*
- *Call <nummer>*

Systemet genkender navnet på en kontaktperson, der kun er gemt i telefonens telefonbog. Hvis det fulde navn er registreret i feltet Fornavn, registrerer systemet fornavn og efternavn som én kontaktperson.

Telefonkommandoerne er ikke tilgængelige, hvis du bruger Apple CarPlay.

■ Lydkommandoer

Hvis systemet genkender lydkommandoen, ændrer skærbilledet den tilknyttede skærm til lydanlæggets stemmegenkendelse.

■ FM-kommandoer

- *Tune to <FM-frekvens>*

■ AM-kommandoer

- *Tune to <AM-frekvens>*

■ iPod-kommandoer

- *List Album* <navn>
- *List Artist* <navn>
- *List Genre* <navn>
- *List Playlist* <navn>
- *Play* <kunstner> <album>
- *Play*
- *Play Album* <navn>
- *Play Artist* <navn>
- *Play Genre* <navn>
- *Play Music* <text:media_combo>
- *Play Playlist* <navn>
- *Play Song* <navn>

■ USB-kommandoer

- *List Album* <navn>
- *List Artist* <navn>
- *List Playlist* <navn>
- *Play* <kunstner> <album>
- *Play*
- *Play Album* <navn>
- *Play Artist* <navn>
- *Play Music* <text:media_combo>
- *Play Playlist* <navn>
- *Play Song* <navn>

■ Navigationskommandoer

Skærbilledet skifter til navigations-skærbilledet.

📖 **Se manualen til navigationssystemet**

■ Standardkommandoer

- *Voice Help*
- *Cancel*
- *Back*

Stemmehjælp er stemmevejledning til udtale for at få hjælp på det aktuelle skærbillede.

■ Listekommandoer

- *Previous*
- *Next*
- *Yes*
- *No*

Audio-/informationskærm

Viser audiostatus og klokkeslæt. Du kan gå til forskellige opsætningsmuligheder fra dette skærbillede.



►► Audio-/informationskærm

Betjening af berøringskærm

- Benyt simple fagter – herunder berøring, stryging og rulning – til at betjene visse lydfunktioner.
- Visse funktioner er nedtonede under kørsel for at minimere risikoen for forstyrrelse.
- Du kan vælge dem, når bilen holder stille, eller bruge stemmekommandoer*.
- Handsker kan forringe berøringskærmens reaktionsevne eller forhindre dens funktion.

Du kan ændre følsomhedsindstillingen for berøringskærmen.

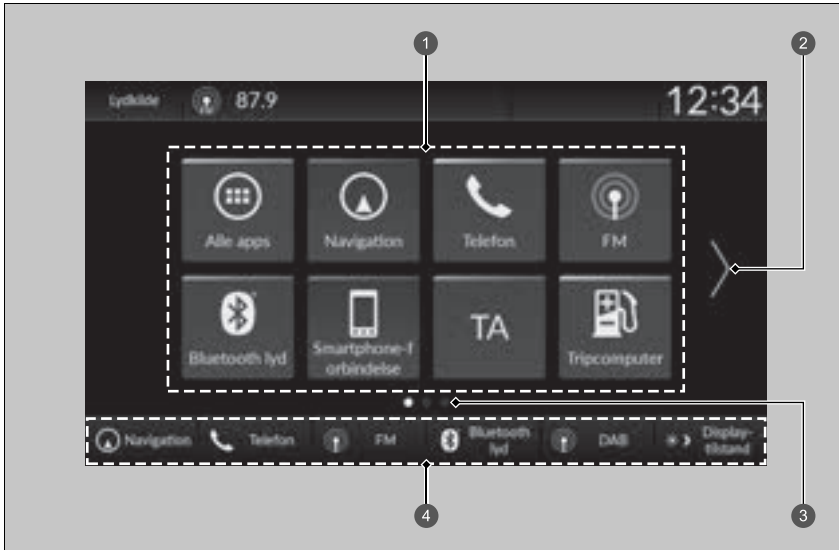

►► **Funktioner, der kan tilpasses** S. 304

■ Appgenvejsfunktion



- 1 Appgenvejsikoner
- 2 Pil
- 3 Sideindikator
- 4 Kontakter til ændring af tilstand

■ Sådan skiftes der til det næste skærm billede

Valg af  eller  eller ved at stryge til venstre eller højre går du videre til det næste skærm billede.

» Appgenvejsfunktion



Startskærm billedet kan tilføjes op til 6 sider.

Tryk på  for at gå fra en vilkårlig side direkte tilbage til den første side på startskærm billedet.

■ Sådan tilføjes appikoner på startskærbilledet

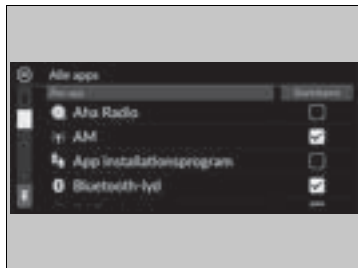
Der kan tilføjes appikoner på startskærbilledet.



1. Tryk på  knappen.
2. Vælg  **Alle apps**.
3. Vælg feltet, der er markeret ud for de ønskede apps.

►► Sådan tilføjes appikoner på startskærbilledet

Forudinstallerede apps starter muligvis ikke normalt. Hvis det er tilfældet, skal du genstarte systemet. Indstil strømtilstanden til KØRETØJ FRA og derefter tilbage til TIL. Derefter skal du genstarte en app. Hvis du stadig ikke kan starte dine apps, skal du nulstille systemet.

☒ Nulstilling af alle indstillinger til standard
S. 317

Hvis du udfører **Fabriksdatanulstilling**, kan alle indstillinger blive nulstillet til fabriksindstillingerne.

☒ Nulstilling af alle indstillinger til standard
S. 317

Hvis disse apps stadig ikke starter normalt selv efter **Fabriksdatanulstilling**, skal du kontakte din forhandler.

■ Sådan flyttes ikoner på startskærbilledet

Du kan ændre placeringen på startskærbilledet.

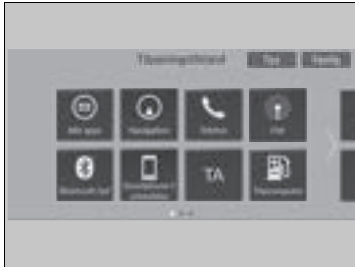

1. Tryk på  knappen.
2. Tryk på og hold et ikon nede.
 - ▶ Skærbilledet skifter til brugertilpasningsskærbilledet.
3. Træk og slip ikonet dér, hvor du ønsker det.
4. Vælg **Udført**.
 - ▶ Der vendes tilbage til startskærbilledet.

☒ Sådan flyttes ikoner på startskærbilledet

Vælg **Tips** for at få vist tips. Skjul dem ved at vælge funktionen igen.

■ Sådan fjernes ikoner fra startskærbilledet

Du kan slette ikonerne på startskærbilledet.



1. Tryk på  knappen.
2. Tryk på og hold et ikon nede.
 - Skærbilledet skifter til brugertilpasningsskærbilledet.
3. Træk og slip det ikon, du vil fjerne, til overskriftsområdet.
 - Ikonet fjernes fra startskærbilledet.
4. Vælg **Udført**.
 - Der vendes tilbage til startskærbilledet.

►► Sådan fjernes ikoner fra startskærbilledet

Apps slettes ikke, når ikonet slettes på startskærbilledet.

Vælg **Tips** for at få vist tips. Skjul dem ved at vælge funktionen igen.

■ Sådan laves genvejsikoner på startskærbilledet

Du kan gemme op til seks ikoner forinden på startskærbilledet.



1 Kontakter til ændring af tilstand

1. Tryk på  knappen.
2. Tryk på og hold et ikon nede.
 - ▶ Skærbilledet skifter til brugertilpasningsskærbilledet.
3. Træk og slip det ikon, du vil gemme, forinden på startskærbilledet.
 - ▶ Ikonet gemmes på området med kontakter til ændring af tilstand.
4. Vælg **Udført**.
 - ▶ Der vendes tilbage til startskærbilledet.

☒ Sådan laves genvejsikoner på startskærbilledet

Vælg **Tips** for at få vist tips. Skjul dem ved at vælge funktionen igen.

■ Statusområde

Viser indikatorer og oplysninger om bilen, tilsluttede telefoner osv. i overskriftsområdet. Du kan kontrollere de detaljerede oplysninger ved at vælge disse ikoner.



1. Vælg systemstatusikonet.
► Statusområdet vises.
2. Vælg et element for at få vist detaljerne.
3. Tryk på **BACK** knappen, eller vælg systemstatusikonet for at lukke området.

1 Ikonet Systemstatus

■ Valg af en lydkilde

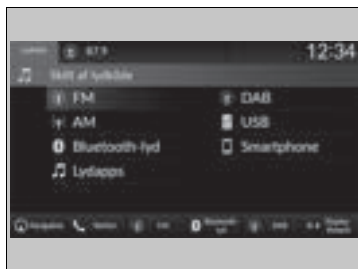

Vælg **Lydkilde** i overskriftsområdet, og vælg derefter et ikon på kildelisten for at skifte lydkilde.

■ Begrænsninger for manuel betjening

Visse manuelle funktioner er deaktiverede eller uanvendelige, når bilen kører.
Du kan ikke vælge en nedtonet indstilling, før bilen holder stille.

Indstilling af ur

■ Indstilling af ur

Du kan indstille klokkeslættet manuelt og indsætte en baggrund med et ur på audio-/informationsskærmen.

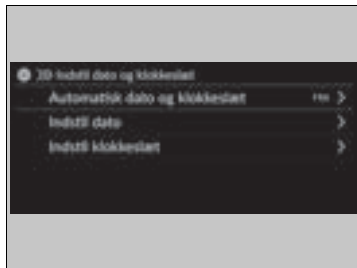

1. Tryk på knappen.
2. Vælg **Generelle indst.**
3. Vælg **System**.
4. Vælg **Dato og klokkeslæt**.
5. Vælg **Indstil dato og klokkeslæt**.
6. Vælg **Automatisk dato og klokkeslæt** og derefter **FRA**.

Sådan indstilles datoen:

7. Vælg **Indstil dato**.
8. Vælg .
9. Vælg **Gem** for at indstille datoen.

Sådan indstilles klokkeslættet:

7. Vælg **Indstil klokkeslæt**.
8. Vælg .
9. Vælg **Gem** for at indstille klokkeslættet.

» Indstilling af ur

Uret opdateres automatisk via bilens lydanlæg.

Du kan også justere uret ved at trykke på det ur, der vises i overskriftsområdet på audio-/informationsskærmen, ved at trykke på **Ur** på startskærbilledet eller ved at trykke på

Alle apps.

1. Tryk på uret på skærmen.
Der vises et ur af skivetypen.
2. Vælg **Indstillinger**.
3. Vælg **Dato og klokkeslæt**.
4. Vælg **Indstil dato og klokkeslæt**.
5. Vælg **Automatisk dato og klokkeslæt** og derefter **FRA**.
6. Vælg **Indstil dato** eller **Indstil klokkeslæt**.
7. Indstilling af datoer, timer og minutter ved at vælge .
8. Vælg **Gem** for at indstille klokkeslættet.



Du kan tilpasse urvisningen.

System S. 305

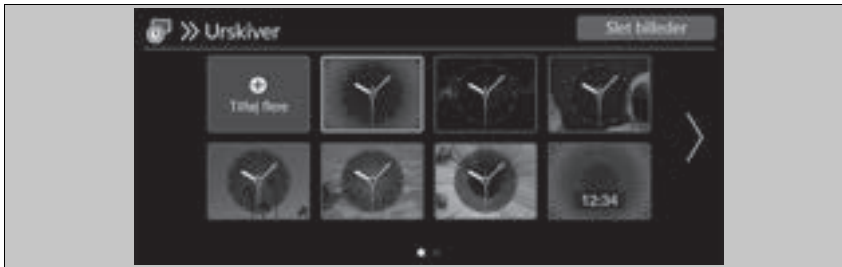
■ Indstilling af baggrund med ur





■ Import af baggrund med ur

1. Tilslut USB-nøglen til USB-porten.
 - ▶ **USB-porte** S. 251
2. Tryk på  knappen.
3. Vælg **Ur**.
 - ▶ Hvis **Ur** ikke vises på startskærmbilledet, skal du vælge  **Alle apps**.
4. Vælg **Indstillinger**.
5. Vælg **Urskiver**.
6. Vælg **Tilføj flere**.
 - ▶ Navnet på de billeder, der er gemt på USB-nøglen, vises på listen.
7. Vælg et billede, du vil importere.
 - ▶ Flere billeder kan vælges på samme tid.
8. Vælg **OK**.
 - ▶ De valgte billeder vises.
9. Vælg **Overfør**.
 - ▶ Der skiftes til indstillingskærmbilledet for baggrund med ur.



▶ Indstilling af baggrund med ur

- Ved import af baggrundsfiler skal billedet være i USB-nøglens rodbibliotek. Billeder i en mappe kan ikke importeres.
- Filnavnet skal være mindre end 64 bytes.
- Filformatet på billedet, der kan importeres, er BMP (bmp) eller JPEG (jpg).
- Den maksimale størrelse for hver enkelt fil er mindre end 10 MB.
- Hvis USB-nøglen ikke indeholder nogen billeder, vises en meddelelse.
- Der kan importeres op til 11 billeder.
- Den maksimale billedstørrelse er 4.096 x 2.304 pixel. Hvis billedstørrelsen er mindre end 1.280 x 720 pixel, vises billedet midt på skærmen med det omkringliggende område i sort.

■ Vælg baggrund med ur

1. Tryk på  knappen.
2. Vælg **Ur**.
 - Hvis **Ur** ikke vises på startskærbilledet, skal du vælge  **Alle apps**.
3. Vælg **Indstillinger**.
4. Vælg **Urskiver**.
5. Vælg et billede, du vil indstille.
 - Forhåndsvisningen vises på skærmen.
6. Vælg **Gem**.
 - Urskærbilledet, som baggrunden er indstillet til, vises.

■ Slet baggrund med ur

1. Tryk på  knappen.
2. Vælg **Ur**.
 - Hvis **Ur** ikke vises på startskærbilledet, skal du vælge  **Alle apps**.
3. Vælg **Indstillinger**.
4. Vælg **Urskiver**.
5. Vælg **Slet billeder**.
6. Vælg et billede, du vil slette.
 - Flere billeder kan vælges på samme tid.
7. Vælg **OK**.
 - De valgte billeder vises.
8. Vælg **Slet**.
 - Der skiftes til indstillingsskærbilledet for baggrund med ur.

Regulering af lyd

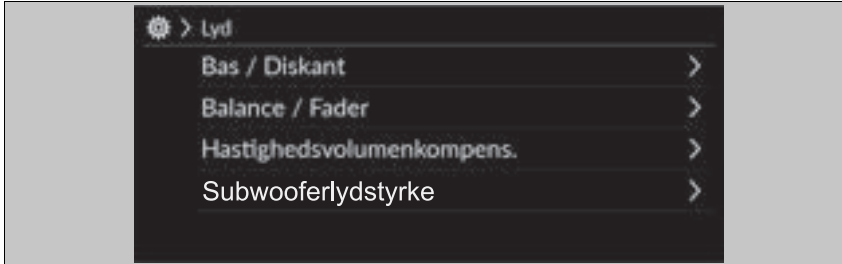

1. Vælg en lydkilde.
2. Vælg **Lyd**.
3. Vælg den ønskede indstilling.

Vælg et element blandt følgende valgmuligheder:

- **Bas / Diskant:** Diskant, mellemtone, bas
- **Balance / Fader:** Balance, fader
- **Hastighedsvolumenkompens.:** Hastighedsvolumenkompensation (SVC)
- **Subwooferlydstyrke*:** Subwoofer, centerhøjtaler

* Ikke tilgængelig på alle modeller

Regulering af lyd

SVC justerer lydstyrken ud fra bilens hastighed. Når du kører hurtigere, øges lydstyrken. Når du kører langsommere, reduceres lydstyrken.

Du kan også justere lyden på følgende måde:

1. Tryk på  knappen.
2. Vælg **Generelle indst.**
3. Vælg **Lyd**.

For at nulstille hver af indstillingerne for **Bas / Diskant**, **Balance / Fader**, **Hastighedsvolumenkompens.** og **Subwooferlydstyrke*** skal du vælge **Standard**.

Displayindstilling

Du kan indstille skærmens lysstyrke separat for dag- og nattilstand.

Manuelt skift af displaytilstand



Vælg  (displaytilstand).

- Lysstyrkebjælken vises i nogle få sekunder.
- Vælg  eller  for at justere lysstyrken.

Displayindstilling

Du kan justere lysstyrken på skærmen ved at trykke på eller stryge fingeren hen over lysstyrkebjælken.

Du kan også ændre skærmens lysstyrke via følgende fremgangsmåder.

1. Tryk på  knappen.
2. Vælg **Generelle indst..**
3. Vælg **Display**.
4. Vælg den ønskede indstilling.

Vælg **Standard** for at nulstille indstillingerne.



Systemopdateringer

Lydanlæggets firmware kan opdateres vha. en Wi-Fi-forbindelse eller vha. en USB-enhed.

Modeller med telematikstyreenhed

Lydanlæggets firmware kan også opdateres med telematikstyreenheden via en abonnementsbaseret tjeneste.

Sådan opdaterer du

Når en opdatering til lydanlægget er tilgængelig, vises meddelelsen i statusområdet. Brug følgende fremgangsmåde for at opdatere systemet.

1. Tryk på  knappen.
2. Vælg **Systemopdateringer**.
 - ▶ Hvis **Systemopdateringer** ikke vises på startskærm-billedet, skal du vælge  **Alle apps**.
 - ▶ Systemet kontrollerer, om der er opdateringer.
 - ▶ Hvis opdateringsikonet vises på startskærm-billedet, skal du vælge statusikonet.  **Statusområde** S. 264
3. Vælg **Download**.
 - ▶ En meddelelse om, at brugeren skal acceptere downloaden, vises på skærmen.
4. Vælg **Installer nu** eller **Installer, mens køretøjet er slukket**.
 - ▶ Der vises en meddelelse på skærmen, hvis opdateringen er klar.

» Sådan opdaterer du

Du kan opdatere anlægget via Wi-Fi, men du kan ikke bruge betalingssiden, der kræver login eller accept af vilkår for brug i browseren.

Downloaden annulleres, hvis:

- Din Wi-Fi-forbindelse afbrydes.
- Du slukker for elsystemet, når 12 V batteriet er næsten afladet.

Download genoptages næste gang der oprettes en Wi-Fi-forbindelse.

For at beskytte 12 V batteriet kan **Installer, mens køretøjet er slukket** ikke vælges, når batteriet er ved at løbe tør for strøm. Hvis du vil installere de opdaterede data, skal batteriet genoplades, eller du kan vælge **Installer nu**.

■ Indstillinger for systemopdateringer

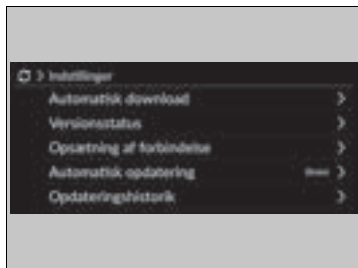

Følgende indstillinger angives:

- **Automatisk download**
- **Versionsstatus**
- **Opsætning af forbindelse**
- **Automatisk opdatering**
- **Opdateringshistorik**

■ Indstillinger for automatisk download

Brug følgende fremgangsmåde til at skifte til indstilling for automatisk download.

1. Tryk på knappen.
2. Vælg **Systemopdateringer**.
 - Hvis **Systemopdateringer** ikke vises på startskærbilledet, skal du vælge **Alle apps**.
3. Vælg **Indstillinger**.
4. Vælg **Automatisk download**.
5. Vælg adgangspunktet og derefter **Tillad**.
 - Hvis du ikke vil opdatere systemet automatisk, skal du vælge **Blokér**.



■ Få vist en version, og opdater status

Brug følgende fremgangsmåde for at bekræfte version og opdateringsstatus.

1. Tryk på knappen.
2. Vælg **Systemopdateringer**.
 - Hvis **Systemopdateringer** ikke vises på startskærbilledet, skal du vælge **Alle apps**.
3. Vælg **Indstillinger**.
4. Vælg **Versionsstatus**.



■ Opsætning af forbindelse

Brug følgende fremgangsmåde til at oprette forbindelse til internettet via et Wi-Fi-netværk.

1. Tryk på  knappen.
2. Vælg **Systemopdateringer**.
 - ▶ Hvis **Systemopdateringer** ikke vises på startskærbilledet, skal du vælge  **Alle apps**.
3. Vælg **Indstillinger**.
4. Vælg **Opsætning af forbindelse**.
5. Vælg **OK**.
6. Vælg **Skift tilstand**.
7. Vælg **Netværk**.
 - ▶ Hvis bilens Wi-Fi er slået fra, skal du vælge **FRA**.



■ Indstillinger for automatisk opdatering

Brug følgende fremgangsmåde for at skifte til indstillingen for automatisk opdatering.

1. Tryk på  knappen.
2. Vælg **Systemopdateringer**.
 - ▶ Hvis **Systemopdateringer** ikke vises på startskærbilledet, skal du vælge  **Alle apps**.
3. Vælg **Indstillinger**.
4. Vælg **Automatisk opdatering**.
5. Vælg **Acceptér**.
 - ▶ Hvis du ikke vil opdatere systemet automatisk, skal du vælge **Afslå**.



■ Få vist opdateringshistorikken

Brug følgende fremgangsmåde for at bekræfte opdateringshistorikken.



1. Tryk på  knappen.
2. Vælg **Systemopdateringer**.
 - ▶ Hvis **Systemopdateringer** ikke vises på startskærbilledet, skal du vælge  **Alle apps**.
3. Vælg **Indstillinger**.
4. Vælg **Opdateringshistorik**.

■ Sådan opdaterer du trådløst

■ Funktion til opsætning af trådløs forbindelse

1. Tryk på  knappen.
2. Vælg **Systemopdateringer**.
 - Hvis **Systemopdateringer** ikke vises på startskærbilledet, skal du vælge  **Alle apps**.
3. Vælg **Indstillinger**.
4. Vælg **Opsætning af forbindelse**.
5. Vælg **OK**.
6. Vælg **Skift tilstand**.
7. Vælg **Netværk**.
 - Der vendes tilbage til listen over netværk.
8. Vælg et adgangspunkt på listen over netværk.
 - Hvis lydanlægget anmoder om en adgangskode, skal du indtaste den.
9. Vælg **Tilslut**.

■ Sådan opdaterer du

1. Tryk på  knappen.
2. Vælg **Systemopdateringer**.
 - Hvis **Systemopdateringer** ikke vises på startskærbilledet, skal du vælge  **Alle apps**.
3. Vælg **via trådløs**.
4. Vælg **Download**.
 - En meddelelse om, at brugeren skal acceptere downloaden, vises på skærmen.
5. Vælg **Installer nu** eller **Installer, mens køretøjet er slukket**.
 - Der vises en meddelelse på skærmen, hvis opdateringen er klar.

■ Sådan opdateres med en USB-enhed

■ Download opdateringsfilerne fra serveren

1. Tryk på  knappen.
2. Vælg **Systemopdateringer**.
 - ▶ Hvis **Systemopdateringer** ikke vises på startskærmbilledet, skal du vælge  **Alle apps**.
3. Vælg **Andre metoder**.
4. Vælg **Via USB-adgang**.
 - ▶ Der vises en meddelelse på skærmen.
5. Slut en USB-enhed til USB-porten.
 - ▶ Lagrede data kopieres til USB-enheden.
 - **USB-porte** S. 251
6. Tag USB-enheden ud af USB-porten.
7. Slut USB-enheden til computeren, og download derefter opdateringsfilerne.
 - ▶ Følg linket for at downloade de ønskede softwareopdateringsfiler. Se vejledningen på <https://usb.honda.com>.

■ Opdatering af lydanlægget

1. Tryk på  knappen.
2. Vælg **Systemopdateringer**.
3. Vælg **Andre metoder**.
4. Vælg **Via USB-adgang**.
 - ▶ Der vises en meddelelse på skærmen.
5. Slut USB-enheden med opdateringsfilerne til USB-porten.
 - ▶ Der vises en meddelelse på skærmen.
 - **USB-porte** S. 251
6. Vælg **Installer nu**.
 - ▶ Der vises en meddelelse på skærmen, hvis opdateringen gennemføres.

☒ Sådan opdateres med en USB-enhed

En USB-enhed med mindst 8 GB ledig plads eller mere anbefales.

Sørg for at få slettet eventuelt tidligere lager eller opdateringsfiler fra USB-nøglen, inden USB-opdateringen påbegyndes.

Afspilning af FM/AM-radio

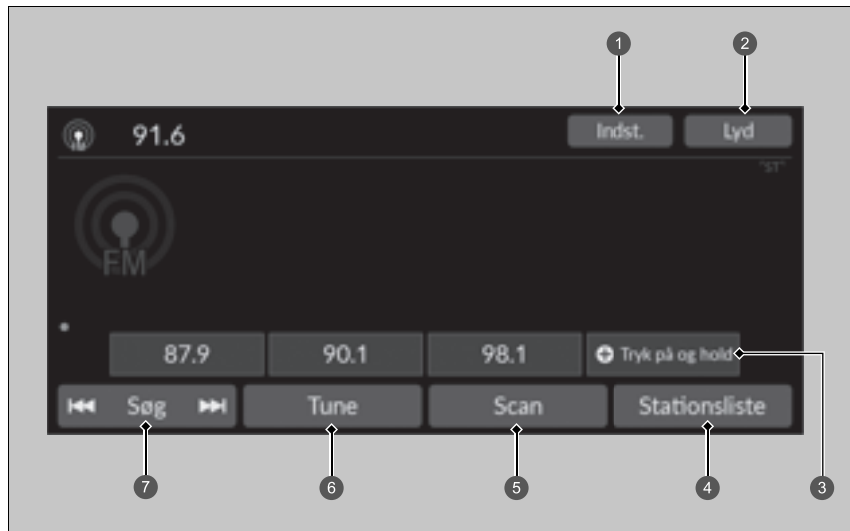

- ① Indstillinger-ikon
- ② Lyd-ikon
- ③ Ikoner for forudindstillede stationer
- ④ Stationsliste-ikon
- ⑤ Scan-ikon
- ⑥ Tune-ikon
- ⑦ Søg-ikon

■ Forvalgshukommelse

Indstiller radiofrekvensen til forvalgshukommelsen.

Sådan gemmes en station:

1. Stil ind på den valgte station.
2. Tryk på og hold ikonet for en forudindstillet station inde for at gemme stationen.
 - ▶ Vælg **Tryk på og hold** for at indstille en ny forvalgt station.

■ Stationsliste

Viser en liste over de kraftigste stationer på det valgte bånd.

1. Vælg **Stationsliste** for at få vist en liste.
2. Vælg stationen.

■ Manuel opdatering

Opdaterer din liste over tilgængelige stationer til enhver tid.



1. Vælg **Stationsliste** for at få vist en liste.
2. Vælg **Opdater**.

■ Scan

Prøver hver af de kraftigste stationer i det valgte bånd i 10 sekunder.

Vælg **Scan** for at begynde scanning, og vælg **Annullér** for at slå scanning fra, eller tryk på  knappen.

■ Søg

Vælg  eller  for at søge op og ned inden for det valgte frekvensområde og finde en station med et kraftigt signal.

☒ Forvalgshukommelse

ST-indikatoren vises på displayet og angiver FM i stereo.

Skift af audiofunktion

Rul op eller ned på venstre vælgerhjul for at vælge  (lyd).

☒ **Fjernbetjeningsknapper til lydanlægget**
S. 252

Du kan gemme 12 AM/FM-stationer i forvalgshukommelsen.

■ Lyd

Justerer lydindstillingerne.

► **Regulering af lyd** S. 269

■ Skærbilledet for manual indstilling af radiofrekvens

Vælger at bruge skærmtastaturet til at indtaste radiofrekvensen direkte.

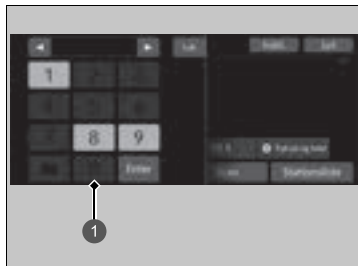

1. Vælg **Indstil**.
2. Indtast den ønskede radiofrekvens vha. skærmtastaturet.
3. Vælg **Enter** for at stille ind på frekvensen.

① Skærmtastatur

► Skærbilledet for manual indstilling af radiofrekvens

Du kan indstille FM-frekvensens interval mellem 87,5 til 108,0 MHz.

◀/▶ **ikoner:**

Vælg ◀ eller ▶ for at indstille radiofrekvensen.

Radio Data System (RDS)

Giver tekstdatainformation relateret til din valgte RDS-kompatible FM-station.

■ Sådan finder du en RDS-station på listen over stationer

1. Vælg **Stationsliste** for at få vist en liste, mens du lytter til en FM-station.
2. Vælg stationen.

■ Manuel opdatering

Opdaterer din liste over tilgængelige stationer til enhver tid.

1. Vælg **Stationsliste** for at få vist en liste, mens du lytter til en FM-station.
2. Vælg **Opdater**.

■ Trafikmeldingsfunktion (TA)

Med TA-standbyfunktionen er systemet i standby til at modtage trafikmeldinger i alle tilstande, mens funktionen er slået til. Den sidst indstillede station skal understøtte trafikmeldinger og kunne sende RDS.

Sådan slås funktionen til: Vælg **TA**. Når en trafikmelding begynder, vises informationsskærmbilledet på audio-/informationsskærmen. Systemet vender tilbage til den sidst valgte tilstand, når trafikmeldingen er færdig.

- ▶ Hvis du vil vende tilbage til den tilstand, der var aktiv, før trafikmeldingen begyndte, skal du vælge **Stop**.

Sådan slås funktionen fra: Vælg **TA** igen.

☒ Radio Data System (RDS)

Når du vælger en FM-station med RDS-funktion, tændes RDS automatisk, og frekvensen viser ændringer af stationens navn. Men hvis signalet fra den pågældende station bliver svagt, ændres visningen fra stationens navn til frekvensen.

☒ Trafikmeldingsfunktion (TA)

TA-indikatoren vises i overskriftsområdet, mens TA-standbyfunktionen er slået til.

Hvis du vælger **Scan**, mens TA-standbyfunktionen er slået til, søger systemet kun efter TP-stationer.

Når **TA** vælges, mens trafikmeldingsfunktionen er slået til, afbryder det ikke TA-standbyfunktionen.

■ Indstillinger

Ændrer RDS-indstillingerne.

1. Indstillinger.

2. Vælg en indstilling.

- **TA-information:** Aktiverer og deaktiverer trafikinformation. **(TIL/FRA*1)**
- **AF:** Aktiverer og deaktiverer funktionen, der automatisk skifter frekvens for det program, du lytter til, når du kører ind i et andet område. **(TIL*1/FRA)**
- **REG:** Aktiverer og deaktiverer funktionen, der fastholder de samme stationer inden for det pågældende område, selv om signalet bliver svagt. **(TIL*1/FRA)**
- **NYHEDER:** Aktiverer og deaktiverer funktionen for automatisk skift til nyhedsprogrammet. **(TIL/FRA*1)**

*1: Standardindstilling

Afspilning af DAB-radio

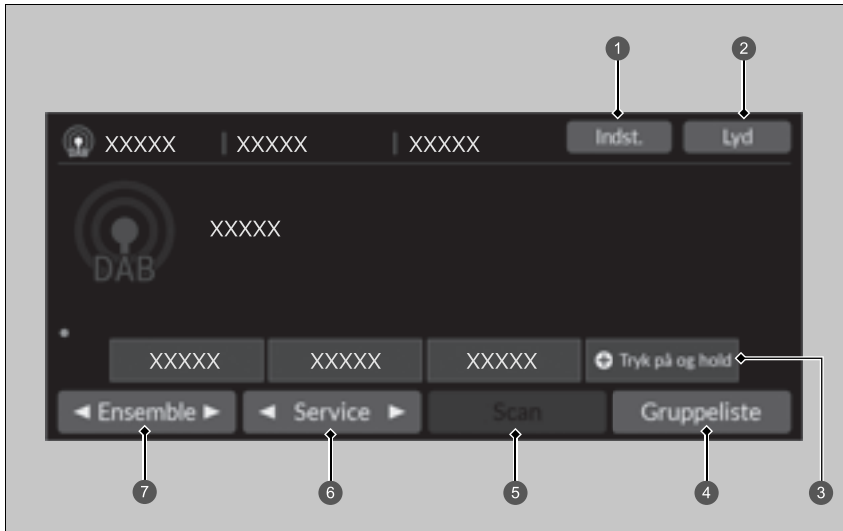

- 1 Indstillinger-ikon
- 2 Lyd-ikon
- 3 Ikoner for forudindstillede stationer
- 4 Gruppeliste-ikon
- 5 Scan-ikon
- 6 Service-ikoner
- 7 Gruppe-ikoner

■ Forvalgshukommelse

Indstiller den forudindstillede frekvens.

Sådan lagres en tjeneste:

1. Stil ind på den valgte tjeneste.
2. Tryk på og hold ikonet for en forudindstillet station inde for at gemme stationen.
 - Vælg **Tryk på og hold** for at indstille en ny forvalgt station.

■ Gruppeliste

Viser en liste over de grupper, der kan modtages med den valgte tjeneste.

1. Vælg **Gruppeliste** for at få vist en liste.
2. Vælg gruppen.

■ Manuel opdatering

Opdaterer din liste over tilgængelige grupper til enhver tid.

1. Vælg **Gruppeliste** for at få vist en liste.
2. Vælg **Opdater**.

■ Gruppe

Indstiller gruppen.

1. Vælg ◀ for at ▶ indstille gruppen.
2. Vælg og hold ◀ eller ▶ nede for at gennemsøge den valgte tjeneste oppefra og nedad efter en gruppe, indtil der findes en gruppe, der kan modtages.

■ Service

Indstiller servicekomponenten.

Vælg ◀ eller ▶ for at indstille den.

►► Forvalgshukommelse

Skift af audiofunktion

Rul op eller ned på venstre vælgerhjul for at vælge  (lyd).

► **Fjernbetjeningsknapper til lydanlægget**
S. 252

Du kan gemme 12 DAB-stationer i forvalgshukommelsen.

■ Scan

Afspiller eksempler på gruppen eller tjenesten, der kan modtages med den valgte tjeneste i 10 sekunder.

Vælg **Scan** for at begynde scanning, og vælg **Annullér** for at slå scanning fra, eller tryk på  knappen.

■ Lyd

Justerer lydindstillingerne.

 **Regulering af lyd** S. 269

■ Indstillinger

Ændrer DAB-indstillingerne.

- 1. Indstillinger.**
- 2.** Vælg den indstilling, du vil ændre.

*1: Standardindstilling

Afspilning af en iPod

Brug USB-stikket, slut iPod'en til USB-porten, og vælg derefter USB-tilstand.

➤ **USB-porte** S. 251



- | | |
|---------------------|-----------------|
| ➊ Lyd-ikon | ➋ Spor-ikoner |
| ➌ Bland-ikon | ➍ Gennemse-ikon |
| ➎ Gentag-ikon | ➏ Cover |
| ➐ Afspil/pause-ikon | |

▶▶ Afspilning af en iPod

Hvilke betjeningsfunktioner der er tilgængelige, afhænger af model og version. Visse funktioner er muligvis ikke tilgængelige via bilens lydanlæg.

Hvis der er problemer, vises der muligvis en fejlmeddelelse på audio-/informationsskærmen.

➤ **iPod/USB-nøgle** S. 337

Hvis du bruger musikappen på din iPhone/iPod, mens telefonen er sluttet til bilens lydanlæg, kan du muligvis ikke benytte samme app på audio-/informationsskærmen. Tilslut om nødvendigt enheden igen.

Hvis en smartphone tilsluttes via Apple CarPlay eller Android Auto, er iPod-/USB-kilden utilgængelig, og lydfilet på telefonen kan kun afspilles i Apple CarPlay eller Android Auto.

■ Sådan vælges en sang fra musiksøgningslisten

Du kan vælge at få vist skærmbilledet for musiksøgningslisten.

1. Vælg **Gennemse**.
2. Vælg en søgekategori.
3. Fortsæt med at foretage valg, indtil du finder din foretrukne sang.

■ Sådan vælges en afspilningstilstand

Du kan vælge tilstandene "bland" og "gentag", når du afspiller en sang.

■ Bland/gentag

Vælg ikonet Bland eller Gentag gentagne gange, indtil du finder den ønskede tilstand.

Blandet

 (Bland fra): Slår Bland-funktion fra.

 (bland alle sange): Afspiller alle tilgængelige sange på den valgte liste i tilfældig rækkefølge.

Gentaget

 (Gentag fra): Slår Gentag-funktionen fra.



 (gentag sang): Gentager det aktuelle nummer.

 (gentag alle): Gentager alle sange.

■ Sådan standses eller fortsættes afspilning af en sang

Klik på afspilnings-/pauseikonet.

■ Sådan skiftes en sang

Du kan vælge  eller  for at skifte sange. Vælg og hold nede for at gå hurtigt frem eller tilbage inden for en sang.

■ Lyd-

Du kan justere lydindstillingerne.

 **Regulering af lyd** S. 269

Afspilning af en USB-nøgle

Lydsystemet læser og afspiller lyd- og videofiler på en USB-nøgle.
Tilslut din USB-nøgle til USB-porten, og vælg derefter USB-tilstand.

➤ **USB-porte** S. 251

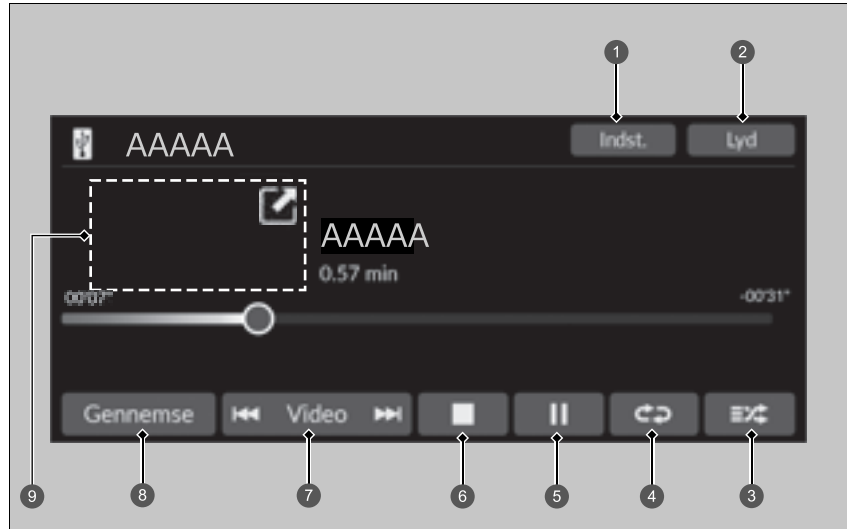

- | | |
|---|---|
| <ul style="list-style-type: none"> ➊ Indstillinger-ikon* ➋ Lyd-ikon ➌ Tilfældig-ikon ➍ Gentag-ikon ➎ Afspil/pause-ikon | <ul style="list-style-type: none"> ➏ Stop-ikon* ➐ Spor*/Video* ikoner ➑ Gennemse-ikon ➒ Cover Art* (afspilning af musik)/
miniafspiller* (afspilning af en video) |
|---|---|

▶▶ Afspilning af en USB-nøgle

Du kan bruge følgende formater til at afspille lyd- eller videofiler på en USB-nøgle.
Under afspilning af en lydfil: MP3, WMA, AAC*1, FLAC, PCM/WAVE
Under afspilning af en videofil: MP4, AVI, MKV, ASF/WMV

*1: Kun filer i AAC-format optaget med iTunes kan afspilles på dette lydanlæg.

* Ikke tilgængelig på alle modeller

FORTSÆTTES

■ Sådan vælges en fil fra musiksøgningslisten

Du kan vælge at få vist skærmbilledet for musiksøgningslisten.

1. Vælg **Gennemse**.
2. Vælg **Aktuel afspilningsliste, Musik** eller **Video**.
3. Fortsæt med at foretage valg, indtil du finder din foretrukne fil eller video.

►► Afspilning af en USB-nøgle

Brug altid anbefalede USB-nøgler.

► Generelle oplysninger om lydanlægget

S. 338

WMA- og AAC-filer, som er ophavsretligt beskyttede (DRM), kan ikke afspilles.

Lydanlægget viser **Fil kan ikke afspilles** og går videre til den næste fil.

Hvis der er problemer, vises der muligvis en fejlmeddelelse på audio-/informationsskærmen.

► iPod/USB-nøgle S. 337

■ Sådan vælges en afspilningstilstand

Du kan vælge tilstandene Gentag og Tilfældig, når du afspiller en fil.

■ Tilfældig/Gentag

Vælg ikonet Tilfældig eller Gentag gentagne gange, indtil du finder den ønskede tilstand.

Tilfældig

 (tilfældig fra): Tilfældig tilstand fra.

 (tilfældig alle filer): Afspiller alle filer i tilfældig rækkefølge.

 (tilfældigt i mappe): Afspiller alle filer i den aktuelle mappe i tilfældig rækkefølge.

Gentaget





 (Gentag fra): Slår Gentag-funktionen fra.

 (gentag fil): Gentager den aktuelle fil.

 (gentag mappe): Gentager alle filer i den aktuelle mappe.

■ Ved afspilning af en videofil*

 (stop): Vælg for at stoppe en fil.



 / : Vælg  for at formindske et videoskærbillede. Vælg  for at udvide et videoskærbillede.

■ Sådan standses eller fortsættes afspilning af en fil

Klik på afspilnings-/pauseikonet.

■ Sådan skiftes en fil

Ikoner for **Spor*/Video***

Du kan vælge  eller  for at skifte filer. Vælg og hold nede for at gå hurtigt frem eller tilbage inden for en fil.

* Ikke tilgængelig på alle modeller

■ Lyd-

Du kan justere lydindstillingerne.

➤ **Regulering af lyd** S. 269

■ Indstillinger

Ændrer USB-indstillingerne ved afspilning af en videofil.

1. Indstillinger.

2. Vælg en indstilling.

- **Billedindstillinger:** Ændrer lysstyrken for audio-/informationsskærmen. Vælg **Standard** for at nulstille indstillingerne. (**Lysstyrke/Kontrast/Sortniveau/Farve/Nuance**).
- **Aspektforhold:** Vælger visningstilstanden med et andet aspektforhold. (**Original/Normal*1/Fuld/Zoom**)
- **Overlejr Urskærm:** Ændrer layoutet for urvisningen. (**Øverst til højre*1/Øverst til venstre/Nederst til højre/Nederst til venstre/FRA**)

*1: Standardindstilling

Afspilning af Bluetooth®-lyd

På lydanlægget kan du afspille musik fra din Bluetooth®-kompatible telefon. Denne funktion er tilgængelig, når telefonen er parret og forbundet med bilens håndfri telefonsystem.

🔧 **Telefonopsætning** S. 325



- | | |
|---------------------|-----------------|
| 1 Lyd-ikon | 5 Spor-ikoner |
| 2 Bland-ikon | 6 Gennemse-ikon |
| 3 Gentag-ikon | 7 Cover |
| 4 Afspil/pause-ikon | |

🔧 Afspilning af Bluetooth®-lyd

Ikke alle Bluetooth®-aktiverede telefoner med funktion til streaming af lyd er kompatible med anlægget. Spørg en forhandler for at finde ud af, om din telefon er kompatibel.

I visse lande kan det være ulovligt at benytte visse dataenheders funktioner under kørsel.

Der kan kun anvendes én telefon med HFT ad gangen. Når der er parret mere end to telefoner i bilen, oprettes der automatisk forbindelse til den senest parrede telefon, som systemet finder.

Hvis der er mere end en telefon parret med det håndfri telefonsystem, er der en forsinkelse, før anlægget begynder at spille.

I visse tilfælde vises navnet på kunstneren, albummet eller sangen muligvis ikke korrekt.

Nogle funktioner er muligvis ikke tilgængelige på visse enheder.

Hvis en telefon aktuelt er tilsluttet via Apple CarPlay eller Android Auto, er Bluetooth®-lyd fra denne telefon ikke tilgængelig. Hvis den anden telefon er tilsluttet systemet, kan den imidlertid anvendes som Bluetooth®-lyd ved at vælge audiofunktionen.

🔧 **Telefonopsætning** S. 325

■ Sådan afspilles *Bluetooth*®-lydfiler

1. Sørg for, at telefonen er parret og forbundet med systemet.
 - 📌 **Telefonopsætning** S. 325
2. Vælg *Bluetooth*®-lydtilstand.

Hvis telefonen ikke genkendes, kan en anden HFT-kompatibel telefon, der ikke er kompatibel med *Bluetooth*®-lyd, allerede være tilsluttet.

■ Sådan vælges en afspilningstilstand

Du kan vælge tilstandene "bland" og "gentag", når du afspiller en sang.

Blandet

 (bland fra): Slår Bland-funktion fra.

 (bland alle sange): Afspiller alle tilgængelige sange på den valgte liste i tilfældig rækkefølge.

Gentaget

 (gentag fra): Slår Gentag-funktionen fra.

 (gentag sang): Gentager det aktuelle nummer.

 (gentag alle): Gentager alle sange.

■ For at afspille en fil eller sætte den på pause

Klik på afspilnings-/pauseikonet.

■ Søgning efter musik

1. Vælg **Gennemse**.
2. Vælg en søgekategori.
3. Vælg et punkt.
 - Afspilningen af valgt musik begynder.

▶▶ Sådan afspilles *Bluetooth*®-lydfiler

For at kunne afspille lydfiler skal du muligvis betjene din telefon. Følg telefonproducentens anvisninger.

Hvis der skiftes til en anden tilstand, standser det musikken fra telefonen midlertidigt.

Du kan skifte den tilsluttede telefon ved at vælge **Skift enhed**.

📌 **Telefonopsætning** S. 325

▶▶ Søgning efter musik

Afhængigt af den *Bluetooth*®-enhed, du tilslutter, vises nogle eller alle disse lister ikke.

■ Lyd-

Du kan justere lydindstillingerne.

➤ **Regulering af lyd** S. 269

Wi-Fi-forbindelse

Denne bil er udstyret med Wi-Fi-forbindelse. Du kan oprette forbindelse til et eksternt Wi-Fi-hotspot eller en tilsvarende kommunikationsenhed. Derudover kan bilen bruges af andre kommunikationsenheder som et Wi-Fi-hotspot via telematikstyreenheden*.

- Opret forbindelse mellem bilen og et Wi-Fi-hotspot
- Brug Wi-Fi inde i bilen

■ Oprettelse af forbindelse til et Wi-Fi-hotspot

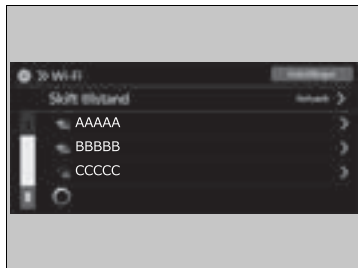

1. Tryk på knappen.
2. Vælg **Generelle indst.**
3. Vælg **Forbindelser**.
4. Vælg **Wi-Fi**.
5. Vælg **OK**.
6. Vælg **Skift tilstand**.
7. Vælg **Netværk**.
 - Hvis indstillingerne for deling af data er indstillet til **FRA**, vises meddelelsen på skærmen. Du skal ændre indstillingen til **TIL**.
System S. 305
 - Hvis du vil slå Wi-Fi-tilstand fra, skal du vælge **FRA**.
8. Vælg det adgangspunkt, du vil tilslutte systemet.
 - Du kan tilføje et nyt netværk eller vælge de gemte netværk ved at vælge **Indstillinger**.
 - Hvis **Indstillinger** er valgt, kan **Tilføj netværk** og **Gemte netværk** registreres.

► Wi-Fi-forbindelse

Wi-Fi og Wi-Fi Direct er registrerede varemærker tilhørende Wi-Fi Alliance®.



► Oprettelse af forbindelse til et Wi-Fi-hotspot

Du kan ikke gå igennem indstillingsproceduren, mens bilen bevæger sig. Parkér på et sikkert sted for at indstille lydanlægget i Wi-Fi-tilstand.

Nogle mobiltelefonoperatører kræver gebyrer for netdeling og smartphonedataforbrug. Kontrollér telefonens dataabonnement.

Se i telefonens manual for at finde ud af, om telefonen har mulighed for Wi-Fi-tilslutning.

Du kan kontrollere, om Wi-Fi-forbindelsen er aktiveret eller deaktiveret, med ikonet på systemets statusområde. Valgt gear og andet vil ikke blive vist i dette skærmbillede.
Statusområde S. 264

Hvis du har oprettet en Wi-Fi-forbindelse med din telefon, skal du sikre dig, at telefonens Wi-Fi-indstillinger er i adgangspunkttilstand (internetdeling).

■ Indstilling af lydanlægget som et Wi-Fi-hotspot*

Du kan indstille netværket som et Wi-Fi-hotspot på dette lydanlæg. Benyt følgende trin til opsætning.



1. Tryk på knappen.
2. Vælg **Wi-Fi Hotspot**.
 - ▶ Hvis **Wi-Fi Hotspot** ikke vises på startskærmbilledet, skal du vælge **Alle apps**.
3. Aktivér hotspottet.
4. Vælg **Indstillinger**.
 - ▶ **SSID-netværk** og **Adgangskode** vises, og du kan ændre indstillingerne.

Følgende indstillinger er tilgængelige for opsætning.

- **SSID-netværk:** Angiv netværksnavnet.
- **Adgangskode:** Angiv adgangskoden for anmodning om indtastning af adgangskode ved tilslutning af Wi-Fi-enhed til dette netværk.
 - ▶ Adgangskoder kan oprettes med alfanumeriske tegn og udvalgte specialtegn.

☒ Indstilling af lydanlægget som et Wi-Fi-hotspot*

Specialtegn som kan bruges til adgangskoder.

!)	;]
"	*	<	^
#	+	=	-
\$,	>	`
%	-	?	{
&	.	@	
'	/	[}
(:	~	

* Ikke tilgængelig på alle modeller

Apple CarPlay

Når du slutter en Apple CarPlay-kompatibel iPhone til lydanlægget via USB-porten eller trådløst, kan du bruge audio-/informationskærmen i stedet for iPhone-displayet til at foretage telefonopkald, lytte til musik, få vist kort (navigation) og åbne meddelelser.

📄 **USB-porte** S. 251

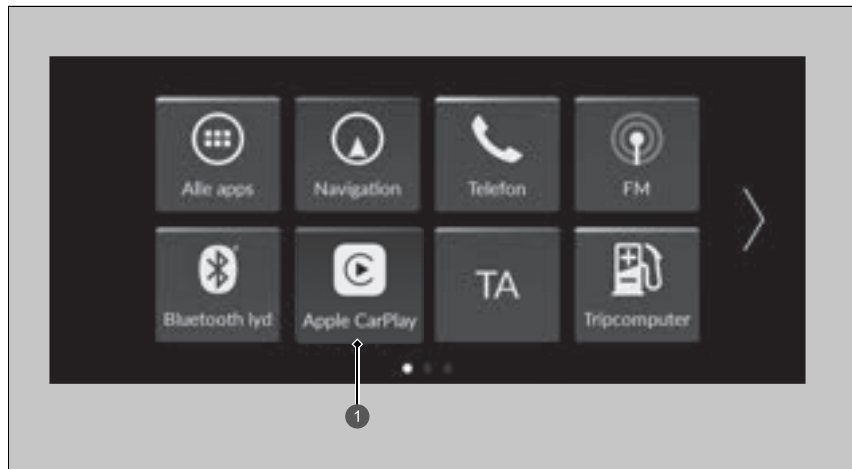

① **Apple CarPlay**

📄 Apple CarPlay

Vi anbefaler, at du opdaterer iOS til den nyeste version, når du bruger Apple CarPlay.

Parkér et sikkert sted, før du slutter din iPhone til Apple CarPlay, og når du begynder at bruge eventuelle kompatible apps.

Når du har oprettet forbindelse til Apple CarPlay, foretages opkald kun gennem Apple CarPlay. Hvis du vil foretage et opkald med det håndfri telefonsystem, skal du slå Apple CarPlay fra.

📄 **Opsætning af Apple CarPlay** S. 298

Når din iPhone har forbindelse til Apple CarPlay, er det ikke muligt at bruge *Bluetooth*®-lyd eller HFT-systemet (håndfri telefon). Andre tidligere parrede telefoner kan dog streame lyd via *Bluetooth*®, mens Apple CarPlay er tilsluttet.

📄 **Telefonopsætning** S. 325

For at få flere oplysninger om lande og regioner, hvor Apple CarPlay er tilgængelig, samt oplysninger om funktionen, henvises til Apples hjemmeside.

Apple CarPlay-menu



- **Telefon**
Få adgang til listen over kontaktpersoner, foretag opkald, eller lyt til telefonsvareren.
- **Musik**
Afspil musik, der er gemt på din iPhone.
- **Kort**
Få vist Apple-kort, og benyt navigationsfunktionen på samme måde, som du ville på din iPhone.
- **Beskeder**
Kontrollér og besvar sms'er, eller få læst meddelelser op.
- **Honda**
Vælg ikonet Honda for at gå tilbage til startskærm-billedet.
- 
Gå tilbage til Apple CarPlay-menuskærm-billedet.

Apple CarPlay

Krav til og begrænsninger i betjeningen af Apple CarPlay

Apple CarPlay kræver en kompatibel iPhone med en aktiv mobilforbindelse og et dataabonnement. Operatørens betalingsbetingelser er gældende.

Ændringer i operativsystemer, hardware, software og anden teknologi, der er nødvendig for at kunne opnå Apple CarPlay-funktionaliteten, samt nye eller ændrede myndighedskrav kan medføre en reduktion eller ophør af Apple CarPlay-funktionalitet og -tjenester. Honda kan ikke give og giver ikke nogen garanti for Apple CarPlays fremtidige ydeevne eller funktionalitet.

Det er muligt at anvende apps fra tredjepart, hvis de er kompatible med Apple CarPlay. Der henvises til Apples hjemmeside for at få oplysninger om kompatible apps.

■ Opsætning af Apple CarPlay

Når du har sluttet din iPhone til systemet via USB-porten eller trådløst, skal du bruge følgende fremgangsmåde for at konfigurere Apple CarPlay. Brug af Apple CarPlay medfører overførsel af visse bruger- og biloplysninger (f.eks. bilens position, hastighed og status) til din iPhone med henblik på at forbedre Apple CarPlay-oplevelsen. Du skal give dit samtykke til videregivelse af disse oplysninger på audio-/informationskærmen.

■ Aktivering af Apple CarPlay

■ Tilslutning af Apple CarPlay med et USB-kabel til USB-porten

1. Tilslut din iPhone til USB-porten med USB-kablet.

📌 **USB-porte** S. 251

► Bekræftelseskærbilledet vises.

2. Vælg **Ja**.

► Hvis du ikke vil oprette forbindelse til Apple CarPlay, skal du vælge **Nej**.

Du kan ændre indstillingerne for samtykke i indstillingsmenuen **Smartphone-forbindelse**.

■ Trådløs tilslutning af Apple CarPlay

1. Par og tilslut din iPhone til bilens håndfri telefonsystem.

📌 **Telefonopsætning** S. 325

2. Markér feltet på **Apple CarPlay**.

► Hvis du vælger **Apple CarPlay**, kan du ikke vælge **Audio** og **Telefon**.

3. Vælg **Tilslut**.

► Hvis din iPhone beder dig om at acceptere tilslutning af Apple CarPlay, skal du acceptere tilslutningen.

» Opsætning af Apple CarPlay

Du kan også bruge nedenstående metode til at konfigurere Apple CarPlay:

Vælg **Generelle indstillinger** →

Smartphone-forbindelse → **Apple CarPlay** →

Vælg **enhed**

Brug af bruger- og biloplysninger

Brug og håndtering af bruger- og biloplysninger, der overføres til/fra din iPhone via Apple CarPlay, er underlagt Apple iOS' betingelser og vilkår samt Apples politik om beskyttelse af personlige oplysninger.

» Trådløs tilslutning af Apple CarPlay

Trådløs Apple CarPlay og hotspot kan ikke bruges samtidig. Når du bruger Apple CarPlay og hotspot samtidig, skal du oprette forbindelse til Apple CarPlay med et USB-kabel.

■ Styring af Apple CarPlay med Siri

Tryk på  knappen (tale), og hold den nede for at aktivere Siri.

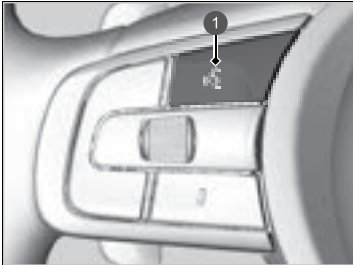

1  knap (tale)

Tryk på knappen, og hold den nede for at aktivere Siri.

Tryk på knappen igen for at deaktivere Siri.

Tryk på og slip knappen for at aktivere standardstemmegenkendelsessystemet.

▣ Styring af Apple CarPlay med Siri

Nedenfor finder du eksempler på spørgsmål og kommandoer for Siri:

- Hvilke film vises i dag?
- Ring til far på arbejdet.
- Hvilken sang er dette?
- Hvordan bliver vejret i morgen?
- Læs min seneste e-mail.

Få flere oplysninger ved at gå til www.apple.com/ios/siri.

Android Auto

Når du slutter en Android-telefon til lydanlægget med via USB-porten, aktiveres Android Auto automatisk. Når der er oprettet forbindelse via Android Auto, kan du bruge audio-/informationsskærmen til at få adgang til funktionerne Telefon, Google Maps (navigation), Google Play Music og Google Now. Når du bruger Android Auto første gang, vises en vejledning på skærmen.

Vi anbefaler, at du gennemfører dette selvstudie, mens du holder sikkert ind til siden, inden du bruger Android Auto.

► **USB-porte** S. 251

► **Automatisk parringsforbindelse** S. 302

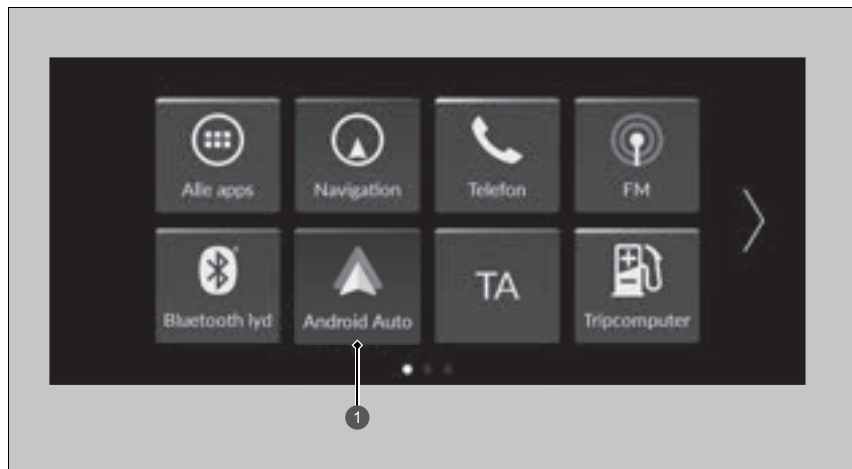

① Android Auto

►► Android Auto

Vi anbefaler, at du opdaterer Android OS til den nyeste version, når du bruger Android Auto. *Bluetooth A2DP* kan ikke bruges, mens din telefon er tilsluttet Android Auto.

Du skal downloade Android Auto-appen fra Google Play til din smartphone for at bruge Android Auto på en smartphone med Android 9.0 (Pie) eller tidligere.

Parkér et sikkert sted, før du slutter din Android-telefon til Android Auto, og når du begynder at bruge eventuelle kompatible apps.

Hvis du vil bruge Android Auto, skal du slutte USB-kablet til USB-porten.

► **USB-porte** S. 251

Når din Android-telefon er sluttet til Android Auto, er det ikke muligt at bruge *Bluetooth*®-lyd. Andre tidligere parrede telefoner kan dog streame lyd via *Bluetooth*®, mens Android Auto er tilsluttet.

► **Telefonopsætning** S. 325

Android Auto-menu

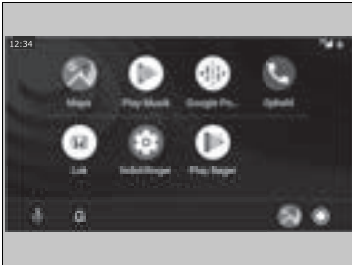

- **Kort**

Få vist Google Maps, og benyt navigationsfunktionen på samme måde, som du ville på din Android telefon. Når bilen kører, er det ikke muligt at foretage tastaturindtastninger. Stop bilen et sikkert sted for at foretage en søgning eller give andre input.

- **Play Musik**

Afspil Google Play Music og musikapps, som er kompatible med Android Auto. Tryk på dette ikon for at skifte mellem musikapps.

- **Opkald**

Foretag og modtag telefonopkald, og lyt til telefonsvareren.

- **Luk**



Styr Android Auto med din stemme.



Du kan kontrollere Android-meddelelser.

-  (Android Auto Home)

Få vist nyttige oplysninger, som Android Auto opstiller i enkle kort, der kun vises, når der er behov for det.

Android Auto

For at få flere oplysninger om lande og regioner, hvor Android Auto er tilgængelig, samt oplysninger om funktionen, henvises til Android Autos hjemmeside.

Skærme kan variere, afhængigt af hvilken version af Android Auto-appen du bruger.

Krav til og begrænsninger i betjeningen af Android Auto

Android Auto kræver en kompatibel Android telefon med en aktiv mobilforbindelse og dataabonnement. Operatørens betalingsbetingelser er gældende.

Ændringer i operativsystemer, hardware, software og anden teknologi, der er nødvendig for at kunne opnå Android Auto-funktionaliteten, samt nye eller ændrede myndighedskrav kan medføre en reduktion eller ophør af Android Auto-funktionalitet og -tjenester. Honda kan ikke give og giver ikke nogen garanti for Android Autos fremtidige ydeevne eller funktionalitet.

Det er muligt at anvende apps fra tredjepart, hvis de er kompatible med Android Auto. Der henvises til Android Autos hjemmeside for at få oplysninger om kompatible apps.

■ Automatisk parringsforbindelse

Når du slutter en Android-telefon til enheden via USB-porten, aktiveres Android Auto automatisk.

■ Aktivering af Android Auto

Vælg **Ja** på skærbilledet for at aktivere Android Auto efter at have tilsluttet en Android-telefon til systemet.

Du kan ændre indstillingerne for samtykke i indstillingsmenuen **Smartphone-forbindelse**.

» Aktivering af Android Auto

Du bør kun initialisere Android Auto, når du har parkeret forsvarligt. Når Android Auto først har registreret telefonen, skal du konfigurere telefonen, så automatisk parring kan finde sted. Se betjeningsvejledningen, der følger med telefonen.

Du kan bruge nedenstående metode til at ændre Android Auto indstillingerne, når du har fuldført den indledende opsætning:

Vælg **Generelle indstillinger** →

Smartphone-forbindelse → **Android Auto** →

Vælg **enhed**

Brug af bruger- og biloplysninger

Brug og håndtering af bruger- og biloplysninger, der overføres til/fra din telefon via Android Auto, er underlagt Googles privatlivspolitik om beskyttelse af personlige oplysninger.

■ Betjening af Android Auto med stemmegenkendelse

Tryk på og hold  knappen (tale) nede for at betjene Android Auto med stemmen.

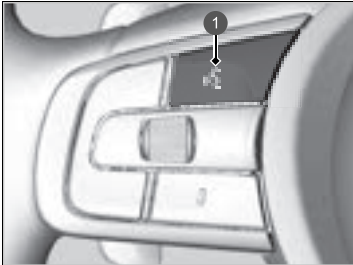

1  knap (tale)

Tryk på og hold nede for at betjene Android Auto med stemmen.

Tryk på og slip knappen for at aktivere standardstemmegenkendelsessystemet.

☒ Betjening af Android Auto med stemmegenkendelse

Nedenfor er eksempler på kommandoer, du kan give med stemmegenkendelse:

- Svar på sms.
- Ring til min kone.
- Naviger til Honda.
- Afspil min musik.
- Send en sms til min kone.
- Ring til blomsterbutikken.

For at få flere oplysninger henvises til Android Autos hjemmeside.

Du kan også aktivere stemmegenkendelsesfunktionen ved at vælge  ikonet i nederste venstre hjørne af skærbilledet.

Funktioner, der kan tilpasses

Brug audio-/informationsskærmen til at tilpasse visse funktioner.

■ Sådan tilpasses de generelle indstillinger

Med strømtilstanden indstillet til TIL skal du vælge **Generelle indstillinger** og derefter vælge et indstillingspunkt.



- **System** ➤ S. 305
- **Smartphone-forbindelse** ➤ S. 307
- **Forbindelser** ➤ S. 308
- **Display** ➤ S. 309
- **Lyd** ➤ S. 309
- **Kamera** ➤ S. 310
- **Stemmestyring*** ➤ S. 310

►► Funktioner, der kan tilpasses

Når du tilpasser indstillingerne, skal du sørge for, at bilen holder helt stille, og skifte til [P].

■ System

Funktioner, der kan tilpasses		Beskrivelse	Mulige indstillinger
Dato og klokkeslæt	Automatisk dato og klokkeslæt	Vælg TIL for at få GPS'en til at indstille uret automatisk. Vælg FRA for at annullere denne funktion.	TIL ^{*1} / FRA
	Indstil dato og klokkeslæt	Indstiller dato. <input checked="" type="checkbox"/> Indstilling af ur S. 266	Dag/måned/år
		Indstiller klokkeslættet. <input checked="" type="checkbox"/> Indstilling af ur S. 266	Timer/minutter AM/PM
	Automatisk tidszone	Indstiller lydanlægget til automatisk at justere uret ved kørsel gennem forskellige tidszoner.	TIL ^{*1} / FRA
	(Vælg tidszone)	Ændrer tidszonen manuelt.	—
	Auto Dagslys	Indstiller uret til at opdatere i henhold til sommertid.	TIL ^{*1} / FRA
	Datoformat	Vælg datoformat.	MM/DD/ÅÅÅÅ/ DD/MM/ÅÅÅÅ ^{*1} / ÅÅÅÅ/ MM/DD
	Tidsformat	Vælg tidsformat.	12-H ^{*1} / 24-H



*1: Standardindstilling

Funktioner, der kan tilpasses		Beskrivelse	Mulige indstillinger
Sprog		Ændrer skærmsproget på hhv. førerinformationssystemet og audio-/informationsskærmen.	Engelsk ^{*1} eller Tyrkisk ^{*1} Se andre sprog, som kan vælges, på skærmen.
Touchpanels følsomhed		Indstiller berøringsskærmens følsomhed.	Høj/Normal ^{*1}
Systemlydstyrke	Systemlyde	Indstiller systemets lydstyrke.	—
	Tekst-til-tale	Indstiller lydstyrken for tekst-til-tale.	—
	Navigationsvejledning	Indstiller lydstyrken for navigationsvejledning.	—
	Telefonopkald	Indstiller lydstyrken for telefonopkald.	—
	Standard	Nulstiller alle indstillinger for Systemlydstyrke til standardværdierne.	
Datadelingsindstilling	Datadelingsindstilling	Slår indstillingen for datadeling til og fra. ☑ Start S. 248	TIL/FRA ^{*1}
Optankning anbefales		Slår funktionen til anbefaling af optankning til og fra. ☑ Optankning anbefales S. 349	TIL ^{*1} / FRA



*1: Standardindstilling

Funktioner, der kan tilpasses		Beskrivelse	Mulige indstillinger
Om	Status		
	Juridiske oplysninger		
	Modelnummer	Viser Android-indstillingspunkter.	—
	Android-version		
	Kernelversion		
	Buildnummer		
Nulstilling af fabriksdata	Nulstiller alle indstillinger til fabriksstandard.  Nulstilling af alle indstillinger til standard S. 317	Fortsæt/annuller	
Detaljerede oplysninger	Programstyring	Viser oplysninger om Android-systemhukommelse og apps.	—

■ Tilslutning af smartphone

Funktioner, der kan tilpasses		Beskrivelse	Mulige indstillinger
Apple CarPlay	+ Tilslut ny enhed	Parrer en ny telefon med Apple CarPlay.  Telefonopsætning S. 325	—
	(Gemte enheder)	Tilslutter, frakobler eller sletter en parret telefon.  Telefonopsætning S. 325	—
Android Auto	(Gemte enheder)	Tilslutter, frakobler eller sletter en parret telefon.  Telefonopsætning S. 325	—

■ **Forbindelser**

Funktioner, der kan tilpasses		Beskrivelse	Mulige indstillinger	
Wi-Fi	Skift tilstand	Ændrer Wi-Fi-tilstanden.	Netværk/Smartphone*2/ FRA *1	
	(tilgængelige netværk/tilsluttede enheder)	Viser tilgængeligt/tilgængelige netværk eller aktuelt tilsluttet/tilsluttede enhed(er).	—	
	Indstillin- ger	Tilføj netværk	Tilføjer et nyt netværk til tilslutning via Wi-Fi.	—
		Gemte netværk	Gemmer de tilsluttede netværk.	—
Bluetooth	Indstillin- ger	Bluetooth	Tænder og slukker for <i>Bluetooth</i> ®.	TIL *1/ FRA
		Prioritetsenhed	Indstiller en enhed som prioritetsenhed.	—
	+ Tilslut ny enhed	Parrer en ny telefon til det håndfri telefonsystem.  Telefonopsætning S. 325	—	
	(Gemte enheder)	Tilslutter, frakobler eller sletter en parret telefon.  Telefonopsætning S. 325	—	

*1: Standardindstilling

*2: Viser kun, mens Apple CarPlay er tilsluttet.

■ Skærm

Funktioner, der kan tilpasses	Beskrivelse	Mulige indstillinger
Dagtilstand ^{*1}	Skifter mellem dagtilstand og nattilstand.  Displayindstilling S. 270	—
Nattilstand		—
Lysstyrke	Ændrer lysstyrken for audio-/informationskærmen.	—
Kontrast	Ændrer kontrasten for audio-/informationskærmen.	—
Sort-niveau	Ændrer sortniveauet for audio-/informationskærmen.	—
Standard	Nulstiller alle brugerdefinerede indstillinger for lysstyrke, kontrast og sortniveau.	—

* 1: Standardindstilling

■ Lyd

Funktioner, der kan tilpasses	Beskrivelse	Mulige indstillinger	
Bas / Diskant	Diskant	Justerer indstillingerne for højttalerlyd.  Regulering af lyd S. 269	—
	Mellemtone		
	Bas		
Balance / Fader			
Hastighedsvolumenkompensation			
Subwooferlydstyrke [*]			

* Ikke tilgængelig på alle modeller

■ Kamera

Funktioner, der kan tilpasses		Beskrivelse	Mulige indstillinger
Bakkamera	Fast vejledning	Viser styrelinjer, der ikke flytter sig i takt med rattets bevægelser. ➤ Bakkamera med multivisning S. 493	TIL ^{*1} /FRA
	Dynamisk vejledning	Viser styrelinjer, der flytter sig i takt med rattets bevægelser. ➤ Bakkamera med multivisning S. 493	TIL ^{*1} /FRA
Krydstrafikmonitor*		Viser pile på bakkameraskærmen for at markere køretøjer, der nærmer sig fra siderne. ➤ Bakzoneassistent* S. 488	TIL ^{*1} /FRA

*1: Standardindstilling

■ Stemmestyring*

Funktioner, der kan tilpasses		Beskrivelse	Mulige indstillinger
Stemmestyringstilstand		Vælger en tilstand på stemmeportalskærmbilledet. ➤ Stemmestyringsfunktioner* , *1 S. 255	Hjælp/Normal ^{*1}

*1: Standardindstilling

■ Sådan tilpasses køretøjsindstillingerne

Med strømtilstanden indstillet til TIL skal du vælge **Bilens indstillinger** og derefter vælge et indstillingspunkt.



- **Dæktryk advarselssystem** ► S. 312
- **Systemopsætning førerassistent** ► S. 312
- **Instrument indstilling** ► S. 314
- **Nøglefri adgang opsætning** ► S. 315
- **Lysopsætning** ► S. 315
- **Dør/rude opsætning** ► S. 316
- **Elektrisk bagklap-opsætning*** ► S. 316
- **Vedligeholdelsesinfo*** ► S. 316

* Ikke tilgængelig på alle modeller

►► Sådan tilpasses køretøjsindstillingerne

Hvis **Bilens indstillinger** ikke vises på startskærm-billedet, skal du vælge **Alle apps**. Du kan udskifte de viste ikoner på startskærm-billedet.

► **Appgenvejsfunktion** S. 259

■ Dæktrykadvarselssystem

Funktioner, der kan tilpasses	Beskrivelse	Mulige indstillinger
Dæktrykadvarselssystem	Annullerer/kalibrerer dæktrykadvarselssystemet. ➤ Dæktrykadvarselssystem S. 392	Kalibrer/annuller

■ Systemopsætning fører-assist

Funktioner, der kan tilpasses	Beskrivelse	Mulige indstillinger
Advarselsafstand til køretøj foran	Vælger afstanden for, hvornår der aktiveres hørbare og visuelle advarsler, når der er risiko for frontkollision. ➤ Kollisionsbegrænsende bremsesystem S. 405	Lang/Normal*¹/Kort
ACC Advarselstone køretøj foran	Slår den hørbare advarsel til og fra for, når et køretøj har bevæget sig inden for eller uden for rækkevidden af den aktive fartpilot. ➤ Aktiv fartpilot med følgefunktion ved lav hastighed S. 423	TIL/FRA*¹
Indstilling for udvidet vognbaneassistent	Vælger driftstilstand for den udvidede vognbaneassistent. ➤ Udvidet vognbaneassistent S. 453	Tidlig/Normal/Forsinket*¹
Annulleringslyd vognbaneassistent	Slår vognbaneassistentens advarsel til og fra for, når der ikke registreres vognbanelinjer. ➤ Vognbaneassistent S. 441	TIL/FRA*¹

*1: Standardindstilling

Funktioner, der kan tilpasses	Beskrivelse	Mulige indstillinger
Blindvinkelassistent*	Slår blindvinkelassistentens hørbare advarsel til og fra. <input checked="" type="checkbox"/> Blindvinkelassistent* S. 394	Hørbar og visuel advarsel*¹/ kun visuel advarsel
Display for system til registrering af trafikskilte	Viser systemet til registrering af trafikskilte på instrumentpanelet. <input checked="" type="checkbox"/> System til registrering af trafikskilte S. 461	Display*¹/Intet
Advarsel om for høj hastighed i systemet til registrering af trafikskilte	Aktiverer overhastighedsadvarslen, når hastighedsgrænsen overskrides. <input checked="" type="checkbox"/> System til registrering af trafikskilte S. 461	TIL*¹/FRA

*1: Standardindstilling

* Ikke tilgængelig på alle modeller

■ Instrumentindstilling

Funktioner, der kan tilpasses	Beskrivelse	Mulige indstillinger
Advarselsmeddelelse	Vælger, om der skal vises en advarselsmeddelelse. ☒ Advarsels- og informationsmeddelelser i førerinformationssystemet S. 120	TIL/FRA*1
Justér udetemperaturvisning	Vælger, om udetemperaturvisningen skal justeres nogle få grader. ☒ Udetemperatur S. 133	-3 °C ~ ±0 °C*1 ~ +3 °C
Timer for nulstilling af triptæller A	Vælger, hvornår triptæller A skal nulstilles. ☒ Rækkevidde/brændstof/triptæller S. 139 ☒ Hastighed og tid S. 141	Ved fuld tankning/Når tændingen afbrydes/Manuel nulstilling*1
Timer for nulstilling af triptæller B	Vælger, hvornår triptæller B skal nulstilles. ☒ Rækkevidde/brændstof/triptæller S. 139 ☒ Hastighed og tid S. 141	Ved fuld tankning/Når tændingen afbrydes/Manuel nulstilling*1
Indstil lydstyrke alarm	Ændrer lydstyrken for alle systemadvarsler, for dørbåningsadvarslen og for afviserblinkene.	Højt/Middel*1/Lavt
Baggr. lys brændstofeffektivitet	Slår miljømåleren til og fra.	TIL*1/FRA
Sving-for-sving-visning	Aktiverer/deaktiverer pop op-advarsel i sving-for-sving-navigation i førerinformationssystemet. ☒ Trinvis rutevejledning S. 143	TIL*1/FRA
Hastigheds-/distanceenheder	Vælger tripcomputerens enheder. ☒ Skift måleenheder S. 137	Venstrestyret model km/h · km ¹ /mph · miles Højrestyret model km/h · km/mph · miles*1
Påmindelse om ting på bagsæde	Slår funktionen til påmindelse om ting på bagsæde til og fra.	TIL*1/FRA

*1: Standardindstilling

■ Nøglefri adgang opsætning

Funktioner, der kan tilpasses	Beskrivelse	Mulige indstillinger
Blinkfunktion for nøglefrit adgangssystem	Får visse udvendige lygter til at blinke, når du oplåser/låser dørene.	TIL^{*1}/FRA

*1: Standardindstilling

■ Lysopsætning

Funktioner, der kan tilpasses	Beskrivelse	Mulige indstillinger
Automatisk fjernlys	Slår automatisk fjernlys til og fra.	TIL^{*1}/FRA
Varighed af indvendig lysdæmpning	Indstiller, hvor lang tid der skal gå, før kabinelyset slukker, efter dørene er blevet lukket. ➤ Interiørlys S. 219	60sek./30sek.^{*1}/15sek.
Forlygter auto sluk timer	Indstiller, hvor lang tid der skal gå, før de udvendige lygter slukker, efter du har lukket førerdøren. ➤ Automatisk slukning af lygter S. 186	60sek./30sek./15sek.^{*1}/0sek.
Nærlysintegration med viskere	Slår forlygteintegration med vinduesviskerne til og fra, når forlygtekontakten er i positionen AUTO . ➤ Forlygteintegrering med vinduesviskerne S. 186	TIL^{*1}/FRA

*1: Standardindstilling

■ Dør/rude opsætning

Funktioner, der kan tilpasses	Beskrivelse	Mulige indstillinger
Nøglefri låsebesked	Vælg, om de udvendige lygter skal blinke, når dørene låses op og i med fjernbetjeningen. ➤ Brug af fjernbetjeningen S. 157	TIL *1/ FRA
Automatisk indklappeligt sidespejl*	Vælger automatisk indklapning af sidespejle.	TIL *1/ FRA
Fjernbetjening af ruder	Ændrer indstillingerne for funktionen til fjernbetjening af ruder.	TIL *1/ FRA

*1: Standardindstilling

■ Elektrisk bagklap-opsætning*

Funktioner, der kan tilpasses	Beskrivelse	Mulige indstillinger
Nøglefri døroplåsning	Ændrer den nøglefri indstilling for, hvornår den elektriske bagklap åbner.	Altid *1/ Når oplåst
El-åbning med ydre håndtag	Ændrer indstillingen for at åbne den elektriske bagklap med det udvendige håndtag.	TIL (automatisk/manuel) *1/ FRA (kun manuel)
Håndfri åbningsfunktion*	Ændrer indstillingen for at åbne den elektriske bagklap med en hurtig sparkebevægelse frem og tilbage under bagkofangeren.	TIL *1/ FRA

*1: Standardindstilling

■ Vedligeholdelsesinfo*

Funktioner, der kan tilpasses	Beskrivelse	Mulige indstillinger
Vedligeholdelsesinfo	Nulstiller vedligeholdelsesoplysningerne. ➤ Servicepåmindelsessystem * S. 504	Vælg Nulstil elementer

Nulstilling af alle indstillinger til standard

Nulstil alle menuindstillinger og tilpassede indstillinger til fabriksindstillinger.

■ Skifter de generelle indstillinger til standard

1. Tryk på  knappen.
2. Vælg **Generelle indst.**
3. Vælg **System**.
4. Vælg **Nulstilling af fabriksdata**.
 - Der vises en bekræftelsesmeddelelse på skærmen.
5. Vælg **Fortsæt** for at nulstille indstillingerne.
6. Vælg **Fortsæt** igen for at nulstille indstillingerne.
 - Systemet genstarter.

■ Skifter køretøjsindstillinger til standard

1. Tryk på  knappen.
2. Vælg **Køretøjsindst.**
3. Vælg **Standard**.
4. Vælg **Ja**.

☒ Nulstilling af alle indstillinger til standard

Når du overdrager bilen til en tredjepart, skal du nulstille alle indstillinger til standard og slette alle personlige data.



Hvis du udfører **Nulstilling af fabriksdata**, nulstilles de forudinstallerede apps til fabriksindstillingen.

Håndfrit telefonsystem

Med det håndfri telefonsystem kan du foretage og modtage telefonopkald via bilens lydanlæg uden at skulle bruge din mobiltelefon.

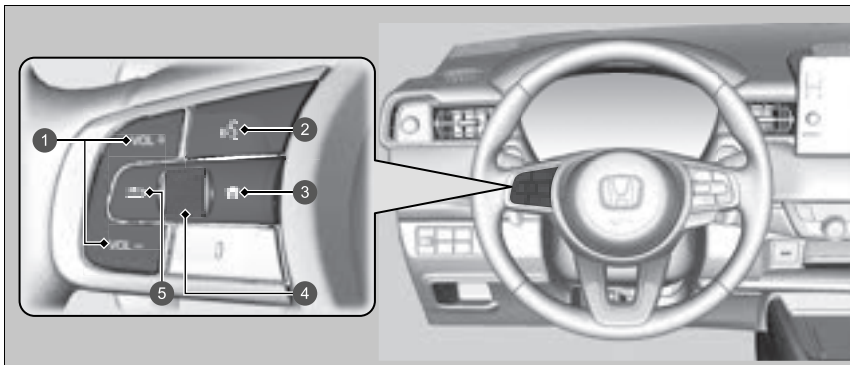
■ Knapper til håndfri telefon



- 1 VOL + / VOL - knapper (lydstyrke)
- 2  knap (tale)
- 3  knap (hjem)
- 4 Venstre vælgerhjul
- 5  knap (tilbage)

►► Håndfrit telefonsystem

Placér din telefon, hvor du kan få god modtagelse.

For at kunne benytte det håndfri telefonsystem skal mobiltelefonen være *Bluetooth*[®]-kompatibel. Henvend dig hos en forhandler eller din lokale Honda-forhandler for at få en liste over kompatible telefoner, parringsprocedurer og særlige funktioner.

For at bruge systemet skal **Bluetooth**-indstillingen være **TIL**.

► **Telefonopsætning** S. 325

Tips til stemmestyring



- Justér dyserne, så de vender væk fra loftet, og luk vinduerne, da støj fra dem kan gå i mikrofonerne.
- Tryk på  knappen, hvis du vil ringe op til et nummer vha. en gemt stemmekode* eller et navn* eller et nummer* i telefonbogen. Tal tydeligt og naturligt efter bippet.
- Hvis mikrofonen opfanger andre stemmer end din egen, kan kommandoerne blive misforstået.
- Hvis du vil ændre lydstyrken, kan den ændres med lydstyrken til lydanlægget.

Hvis der ikke findes en post med foretrukne kontakter i systemet, vises pop op-meddelelsen på skærbilledet.

► **Foretrukne kontakter** S. 330

 **knap (tale):** Tryk her for at åbne stemmeportalen* eller ringe til et nummer med en gemt stemmekode*.

 **knap (hjem):** Tryk her for at gå tilbage til startskærmen på førerinformationssystemet.

Venstre vælgerhjul: Tryk på  knappen (hjem), og rul op eller ned for at vælge  (telefon) i førerinformationssystemet, og tryk derefter på venstre vælgerhjul.

Når du modtager et opkald, vises skærbilledet for indgående opkald i førerinformationssystemet. Du kan besvare opkaldet vha. venstre vælgerhjul.

 **Sådan modtages et opkald** S. 335

 **knap (tilbage):** Tryk her for at gå tilbage til det forrige skærbillede eller for at annullere en kommando.

Håndfrit telefonsystem

Trådløs *Bluetooth*[®]-teknologi

Bluetooth[®]-ordmærket og -logoerne er registrerede varemærker tilhørende *Bluetooth SIG, Inc.*, og brug af sådanne mærker af Honda Motor Co., Ltd. sker under licens. Andre varemærker og handelsnavne tilhører deres respektive ejere.

Begrænsninger for håndfri telefon

Et indgående opkald på det håndfri telefonsystem slår lydanlægget fra, hvis dette spiller. Lydanlægget slås til igen, når opkaldet afsluttes.

■ Statusvisning for håndfri telefon

Audio-/informationsskærmen giver dig besked, når der er et indgående opkald.

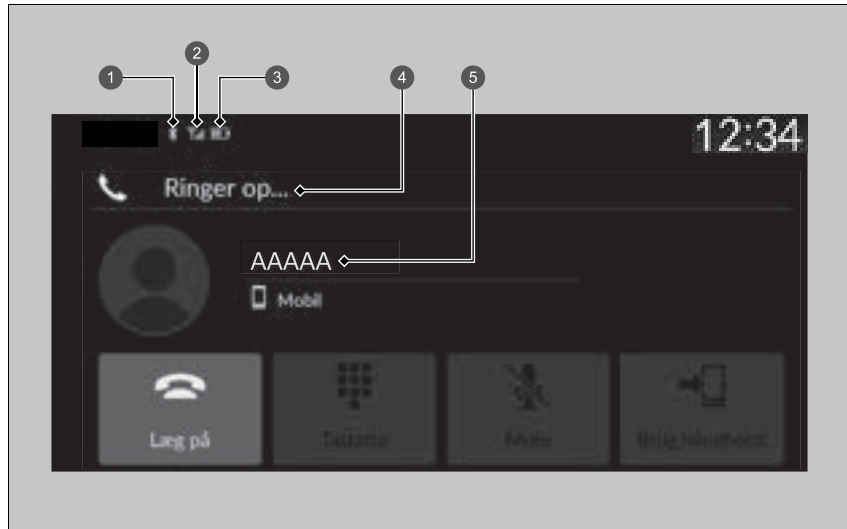

- 1 Bluetooth®-indikator
Vises, når din telefon er tilsluttet det håndfri telefonsystem.
- 2 Signalstyrke
- 3 Batteritilstand
- 4 HFT-tilstand
- 5 Navnet på den, der ringer (hvis registreret)/nummer på den, der ringer (hvis ikke registreret)

►► Statusvisning for håndfri telefon

De oplysninger, der vises på audio-/informationsskærmen, afhænger af telefonmodellen.

■ Begrænsninger for manuel betjening

Visse manuelle funktioner er deaktiverede eller uanvendelige, når bilen kører. Du kan ikke vælge en nedtonet indstilling, før bilen holder stille.

Kun tidligere gemte navne*, numre* eller foretrukne kontakter med stemmekoder* i telefonbogen kan ringes op vha. stemmekommandoer, mens bilen er i bevægelse.

📄 **Foretrukne kontakter** S. 330

■ Menuer for håndfri telefon

Strømtilstanden skal være indstillet til TILBEHØR eller TIL, for at systemet kan bruges. Vælg **Telefon** for at få vist telefonskærm billedet.

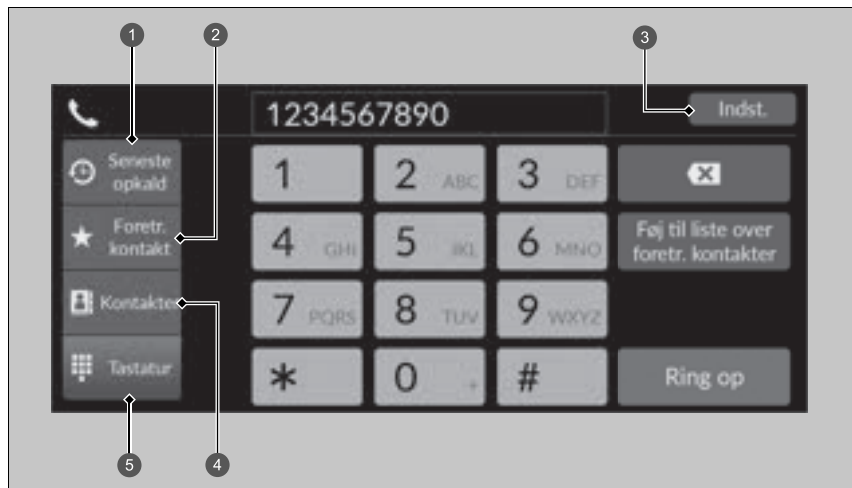

- ① Seneste opkald
- ② Foretrukne kontakter
- ③ Indstillinger
- ④ Kontakter
- ⑤ Tastatur

►► Menuer for håndfri telefon

Visse funktioner er begrænset under kørslen.

Seneste opkald: Viser de seneste udgående, indgående og ubesvarede opkald.

☒ **Sådan foretages et opkald vha. seneste opkald** S. 333

Foretrukne kontakter: Ringer op til det valgte nummer i posten Foretrukne kontakter.

☒ **Sådan foretages et opkald vha. en post i Foretr. kontakt** S. 333

Indstillinger: Ændrer telefonindstillingerne.

☒ **Skærbilledet Telefonindstillinger** S. 324

Kontakter: Viser telefonbogen i den parrede telefon.

☒ **Sådan foretages et opkald vha. den importerede telefonbog** S. 334

Tastatur: Indtast et telefonnummer, der skal ringes op til.

☒ **Sådan foretages et opkald vha. et telefonnummer** S. 334

■ Skærbilledet Telefonindstillinger

For at få vist skærbilledet med telefonindstillinger skal du vælge **Indstillinger** på telefonens skærm.

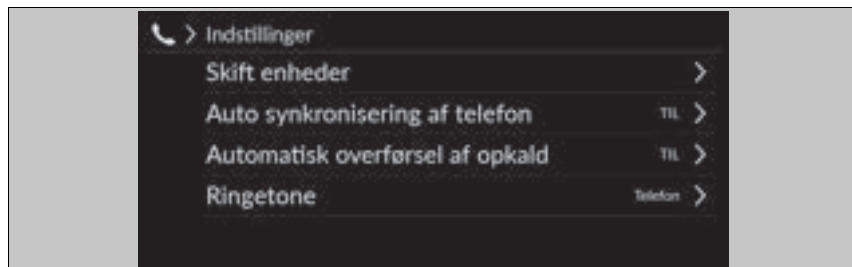

Skift enheder: Parrer en ny telefon til systemet, og forbinder, frakobler eller sletter en parret enhed.

➤ **Telefonopsætning** S. 325

Auto synkronisering af telefon: Indstiller data for telefonbog og seneste opkald, så de automatisk importeres, når en telefon parres til det håndfri telefonsystem.

➤ **Automatisk import af mobiltelefonbog og seneste opkald** S. 328

Automatisk overførsel af opkald: Indstiller opkaldene til automatisk at blive overført fra din telefon til den håndfri telefon, når du sætter dig ind i bilen.

➤ **Automatisk overførsel** S. 329

Ringetone: Vælger ringetonen.

➤ **Ringetone** S. 329

■ Telefonopsætning

■ Bluetooth®-opsætning

Du kan slå *Bluetooth*®-funktionen til og fra.

1. Tryk på  knappen.
2. Vælg **Generelle indst.**
3. Vælg **Forbindelser**.
4. Vælg **Bluetooth**.
5. Vælg **Indstillinger**.
6. Vælg **Bluetooth** og derefter **TIL**.

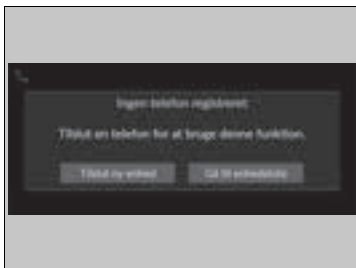

■ **Sådan parres en mobiltelefon (hvis der ikke i forvejen er parret nogen telefon til systemet)**

1. Vælg **Telefon**.
2. Vælg **Tilslut ny enhed**.
3. Sørg for, at telefonen er i søgetilstand eller i søgbar tilstand.
4. Vælg **Honda HFT** på din telefon.
 - Hvis du vil parre en telefon fra dette lydanlæg med standarddisplay, skal du vælge **Søg efter enheder** og derefter vælge din telefon, når den vises på listen.
5. Systemet giver dig en parringskode på audio-/informationsskærmen.
 - Bekræft, om parringskoden på skærmen og telefonen passer sammen.
Dette kan variere alt efter telefonen.
6. Vælg de ønskede funktioner og derefter **Tilslut**.
7. Der vises en meddelelse på skærmen, hvis parringen gennemføres.
8. Vælg **OK**.



►► Telefonopsætning

Din *Bluetooth*®-kompatibel telefon skal være parret med systemet, før du kan foretage eller modtage håndfri opkald.

Tips til telefonparring:

- Du kan ikke parre telefonen, mens bilen er i bevægelse.
- Der kan parres op til seks telefoner.
- Telefonens batteri kan blive afladet hurtigere, når telefonen er parret med systemet.







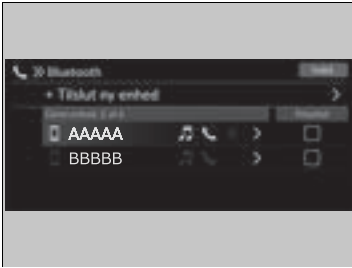

Når du har parret en telefon, kan du se den vist på skærbilledet med følgende ikoner.

-  : Telefonen er kompatibel med *Bluetooth*®-lyd.
-  : Telefonen kan anvendes med det håndfri telefonsystem.
-  : Telefonen er kompatibel med Apple CarPlay.

Hvis der er en aktiv forbindelse til Apple CarPlay, er parring af yderligere *Bluetooth*®-kompatible enheder ikke muligt.



■ Sådan skiftes den aktuelt parrede telefon

1. Vælg **Telefon**.
2. Vælg **Indstillinger**.
3. Vælg **Skift enheder**.
4. Vælg en telefon, der skal tilsluttes.
 - Det håndfri telefonsystem afbryder den tilsluttede telefon og begynder at søge efter en anden parret telefon.
 - Du kan indstille den tilsluttede telefons prioritet. Vælg det markerede felt på telefonen, du vil prioritere.
5. Vælg  (audio),  (telefon) eller  (Apple CarPlay).
 -  og  kan vælges samtidig, men når  er valgt, kan  og  ikke vælges.
6. Vælg **Aktivér**.

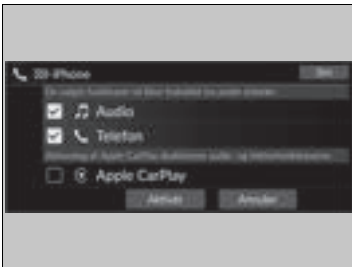

■ Sådan slettes en parret telefon

1. Vælg **Telefon**.
2. Vælg **Indstillinger**.
3. Vælg **Skift enheder**.
4. Vælg en telefon, du vil slette.
5. Vælg **Slet**.
6. Der vises en bekræftelsesmeddelelse på skærmen. Vælg **Slet**.

► Sådan skiftes den aktuelt parrede telefon

Hvis der ikke bliver fundet eller parret andre telefoner, når du forsøger at skifte til en anden telefon, informerer det håndfri telefonsystem dig om, at den originale telefon er tilsluttet igen.

For at parre andre telefoner skal du vælge **+ Tilslut ny enhed** fra **Bluetooth**-skærbilledet.

■ Automatisk import af mobiltelefonbog og seneste opkald

Når telefonen er parret, importeres indholdet af dens telefonbog og seneste opkald automatisk til systemet.

1. Vælg **Telefon**.
2. Vælg **Indstillinger**.
3. Vælg **Auto synkronisering af telefon**.
4. Vælg **TIL** eller **FRA**.
 - Standardindstillingen er **TIL**.

☞ Automatisk import af mobiltelefonbog og seneste opkald

På nogle telefoner er det nødvendigt at konfigurere den aktiveret for at importere mobiltelefonbogen.

Når du vælger et navn på listen i mobiltelefonbogen, kan du se et kategori-ikon. Ikonerne viser, hvilke typer numre der er gemt for det pågældende navn.

	Foretrukne		Fax
	Hjem		Bil
	Mobil		Tale
	Arbejde		Andet
	Person søger		

På visse telefoner er det måske ikke muligt at importere kategori-ikonerne til systemet.

Telefonbogen opdateres efter hver forbindelse.
Seneste opkald opdateres efter hver forbindelse eller hvert opkald.

■ Automatisk overførsel

Hvis du stiger ind i bilen, mens du taler i telefon, kan samtalen automatisk overføres til den håndfri telefon.

1. Vælg **Telefon**.
2. Vælg **Indstillinger**.
3. Vælg **Auto overførsel af opkald**.
4. Vælg **TIL** eller **FRA**.
 - ▶ Standardindstillingen er **TIL**.

■ Ringetone

Du kan ændre ringetonens indstilling.

1. Vælg **Telefon**.
2. Vælg **Indstillinger**.
3. Vælg **Ringetone**.
4. Vælg **Bil** eller **Telefon**.
 - ▶ Standardindstillingen er **Telefon**.

☒ Ringetone

Køretøj: Den faste ringetone lyder fra højttalerne.

Telefon: Afhængigt af mærket og modellen af mobiltelefon lyder ringetonen, der er gemt i telefonen, hvis telefonen er tilsluttet.

Foretrukne kontakter



1 Stjerneikon

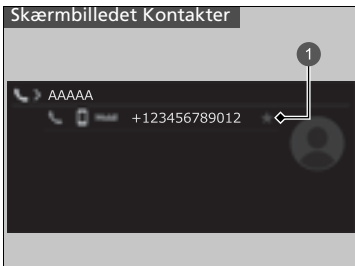

1 Stjerneikon

■ Sådan tilføjes en foretrukken kontakt

1. Vælg **Telefon**.
2. Vælg **Seneste opkald**, **Kontakter** eller **Tastatur**.

På skærbilledet Seneste opkald eller Kontakter

3. Vælg stjerneikonet.

På skærbilledet Tastatur

3. Vælg **Føj til liste over foretr. kontakter**.

- Der vises en meddelelse på skærmen, hvis den foretrukne kontakt er blevet gemt.
- Vælg stjerneikonet igen for at fjerne den foretrukne kontakt.



1 Føj til liste over foretr. kontakter

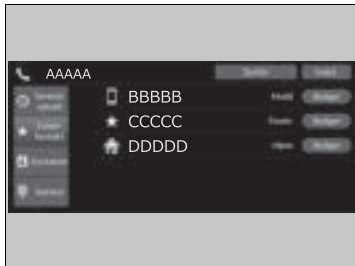

■ Sådan redigeres en foretrukken kontakt

1. Vælg **Telefon**.
2. Vælg **Foretr. kontakt**.
3. Vælg **Rediger** på den post i foretrukne kontakter, du vil redigere.
4. Vælg den ønskede indstilling.
5. Vælg **Udført**.

■ Sådan slettes en foretrukken kontakt

1. Vælg **Telefon**.
2. Vælg **Foretr. kontakt**.
3. Vælg **Rediger** på den post i foretrukne kontakter, du vil slette.
4. Vælg **Fjern**.
5. Der vises en bekræftelsesmeddelelse på skærmen. Vælg **Ja**.

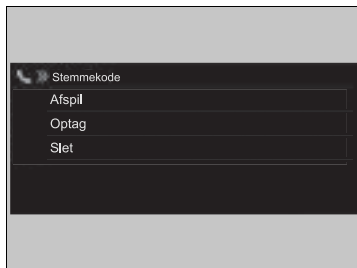

Modeller uden stemmestyringsystem

■ Sådan føjes en stemmekode til en gemt foretrukket kontakt

1. Vælg **Telefon**.
2. Vælg **Foretr. kontakt**.
3. Vælg **Rediger** på den post i foretrukne kontakter, du vil redigere.
4. Vælg **Stemmekode**.
5. Vælg **Optag**.
6. Vælg **Optag**, eller brug  knappen, og følg prompterne for at fuldføre stemmekoden.

Modeller uden stemmestyringsystem

■ Sådan slettes en stemmekode

1. Vælg **Telefon**.
2. Vælg **Foretr. kontakt**.
3. Vælg **Rediger** på den post i foretrukne kontakter, du vil redigere.
4. Vælg **Stemmekode**.
5. Vælg **Ryd**.
6. Der vises en bekræftelsesmeddelelse på skærmen. Vælg **Ja**.

» Foretrukne kontakter

Modeller uden stemmestyringsystem

Undgå dobbelt brug af stemmekoder.

Undgå at bruge "home" som en stemmekode.

Det er nemmere for systemet at genkende et længere navn. Brug for eksempel "Peter Nielsen" i stedet for "John".

■ Sådan foretages et opkald



Du kan foretage opkald ved at indtaste et telefonnummer eller ved at bruge de importerede poster **Seneste opkald**, **Foretr. kontakt** og **Kontakter**.

■ Sådan foretages et opkald vha. seneste opkald

Seneste opkald gemmes efter **Alle**, **Kaldt**, **Mislykket** og **Modtaget**.

1. Vælg **Telefon**.
2. Vælg **Seneste opkald**.
 - Du kan sortere efter **Alle**, **Kaldt**, **Mislykket** eller **Modtaget**. Vælg ikonet øverst til højre på skærmen.
3. Vælg et nummer.
 - Opkaldet starter automatisk.

■ Sådan foretages et opkald vha. en post i Foretr. kontakt

1. Vælg **Telefon**.
2. Vælg **Foretr. kontakt**.
 - Du kan ændre rækkefølgen af posterne i Foretrukne kontakter ved at vælge **Omorganisér**.
3. Vælg et nummer.
 - Opkaldet starter automatisk.

►► Sådan foretages et opkald

Når et opkald besvares, høres modtagerens stemme gennem bilens højttalere.

Når der er en aktiv forbindelse til Apple CarPlay, kan telefonopkald ikke foretages med det håndfrie telefonsystem (HFT), men kun via Apple CarPlay.

Modeller uden stemmestyringssystem

En foretrukket kontakt med stemmekode kan ringes op med stemme fra de fleste skærbilleder.

Tryk på  knappen, og sig stemmekodenavnet.

►► Sådan foretages et opkald vha. seneste opkald

De seneste opkald vises kun, når der er tilsluttet en telefon til systemet.

Alle: Viser de seneste udgående, indgående og ubesvarede opkald.

Ringet til: Viser de seneste udgående opkald.

Ubesvaret: Viser de seneste ubesvarede opkald.

Modtaget: Viser de seneste indgående opkald.

►► Sådan foretages et opkald vha. en post i Foretr. kontakt

Modeller uden stemmestyringssystem

Når en stemmekode er gemt, skal du trykke på  knappen for at ringe op til det nummer, der bruger stemmekoden.

► **Foretrukne kontakter** S. 330

En foretrukket kontakt med stemmekode kan ringes op med stemme fra ethvert skærbillede.

Tryk på  knappen, og følg meddelelserne.

■ Sådan foretages et opkald vha. den importerede telefonbog

1. Vælg **Telefon**.
2. Vælg **Kontakter**.
3. Vælg et navn.
 - Du kan sortere efter **Fornavn** eller **Efternavn**. Vælg ikonet øverst til højre på skærmen.
4. Vælg et nummer.
 - Opkaldet starter automatisk.

■ Sådan foretages et opkald vha. et telefonnummer

1. Vælg **Telefon**.
2. Vælg **Tastatur**.
3. Vælg et nummer.
 - Brug tastaturet på berøringsskærmen til at indtaste tal.
4. Vælg **Opkald**.
 - Opkaldet starter automatisk.

» Sådan foretages et opkald vha. den importerede telefonbog

Modeller uden stemmestyringsystem

Du kan ringe til en gemt foretrukket kontakt med stemmekode vha. stemmekommandoer.

► **Foretrukne kontakter** S. 330

» Sådan foretages et opkald vha. et telefonnummer

Modeller uden stemmestyringsystem

Du kan ringe til en gemt foretrukket kontakt med stemmekode vha. stemmekommandoer.

► **Foretrukne kontakter** S. 330

Sådan modtages et opkald

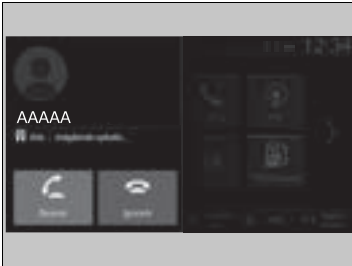

Ved et indgående opkald høres et signal (hvis det er aktiveret), og skærbilledet **Indgående opkald...** vises.

Du kan besvare opkaldet vha. venstre vælgerhjul.

Rul op eller ned for at vælge  (besvar) i førerinformationssystemet for at besvare opkaldet, og tryk derefter på venstre vælgerhjul.

- Hvis du vil afvise eller afslutte opkaldet, skal du vælge  (ignorér) i førerinformationssystemet vha. venstre vælgerhjul.

► Sådan modtages et opkald



Opkald venter

Vælg  (besvar) for at parkere den aktuelle samtale og besvare det indgående opkald.

Vælg  vha. venstre vælgerhjul for at vende tilbage til det aktuelle opkald.

Vælg  (ignorér) for at ignorere det indgående opkald, hvis du ikke vil besvare det.

Vælg  , hvis du vil afslutte den aktuelle samtale.

Du kan vælge ikonerne på audio-/informationsskærmen i stedet for  og  i førerinformationssystemet.

■ Valg under en samtale

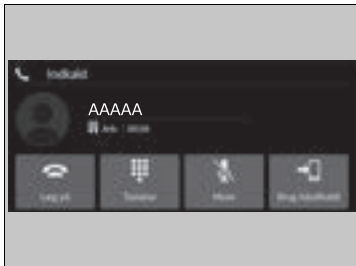

Følgende valg er tilgængelige under en samtale.

Tastatur: Afsend numre under et opkald. Dette er praktisk, når du ringer til et menurevet telefonsystem.

Mute: Slår mikrofonen fra.

Brug håndholdt: Viderestil et opkald fra systemet til din telefon.

De tilgængelige indstillinger er vist på den nederste halvdel af skærmen.

Vælg indstillingen.

- Mute-ikonet vises, når **Mute** er valgt, når skærbilledet med en anden kilde end telefonskærbilledet vises. Vælg **Mute** igen for at deaktivere funktionen.

☒ Valg under en samtale

Du kan vælge ikonerne på audio-/informationskærmen.

iPod/USB-nøgle

Hvis der opstår en fejl under afspilning af en iPod, kan følgende fejlmeddelelser blive vist. Hvis du ikke kan få fejlmeddelelsen til at forsvinde, skal du kontakte en forhandler.

Fejlmeddelelse	Løsning
Enhed svarer ikke	Vises, når systemet ikke genkender iPod'en. Tilslut iPod'en igen.
Prøv at oprette forbindelse igen	
Filen kan ikke afspilles	Vises, når filerne på USB-nøglen er ophavsretligt beskyttet eller i et ikke-understøttet format. Denne fejlmeddelelse vises i ca. fem sekunder, hvorefter næste sang afspilles.
Ikke-understøttet enhed	Vises, når systemet ikke kommunikerer med en tilsluttet enhed. Hvis den vises, når en enhed er tilsluttet, skal du kontakte det sted, hvor du har købt din enhed.
Der er opstået en opladningsfejl med den tilsluttede USB-enheden. Når det er sikkert, skal du kontrollere enhedens og USB-kablets kompatibilitet og prøve igen.	Vises, når en ikke-kompatibel enhed tilsluttes. Frakobl enheden. Sluk lydanlægget, og tænd det igen. Lad være med at tilslutte enheden, som forårsagede fejlen, igen.

Kompatible iPods, iPhones og USB-nøgler

■ Kompatibilitet med iPod- og iPhone-modeller

Model

Udviklet til iPod touch (5. til 6. generation) udgivet mellem 2012 og 2015

Udviklet til iPhone 5/iPhone 5s/iPhone 5c/iPhone 6/iPhone 6 Plus/iPhone 6S/iPhone 6S Plus/iPhone SE/iPhone SE (2. generation)/iPhone 7/iPhone 7 Plus/iPhone 8/iPhone 8 Plus/iPhone X/iPhone XS/iPhone XS Max/iPhone XR/iPhone 11/iPhone 11 Pro/iPhone 11 Pro Max/iPhone 12/iPhone 12 mini/iPhone 12 Pro/iPhone 12 Pro Max

■ USB-nøgler

- En USB-nøgle på 256 MB eller mere anbefales.
- Visse digitale afspillere er muligvis ikke kompatible.
- Visse USB-nøgler (f.eks. enheder med sikkerheds-lås) kan muligvis ikke benyttes.
- Visse softwarefiler vil muligvis ikke tillade afspilning eller visning af tekstdata.
- Hvert lydanlæg er kompatibelt med følgende formater. Visse versioner af formaterne understøttes muligvis ikke.
MP3, WMA, AAC, FLAC, PCM/WAVE, MP4, AVI, MKV, ASF/WMV

⌘ Kompatibilitet med iPod- og iPhone-modeller

Dette anlæg fungerer muligvis ikke med alle softwareversioner af disse enheder.

⌘ USB-nøgler

Filer på USB-nøglen afspilles i den rækkefølge, de er gemt. Denne rækkefølge kan afvige fra den rækkefølge, der vises på din pc eller enhed.

■ Anbefalede enheder

■ MP4-fil

Medier	USB-nøgle	
Profil (MP4 version)	BaselineProfile/Level 3, MailProfile/Level 3.1 (MPEG4-AVC)	SimpleProfile/Level 5 (MPEG4)
Filtypenavn (MP4 version)	.mp4/.m4v	
Kompatibel audio-codec	AAC, MP3	
Kompatibel video-codec	MPEG4-AVC (H.264)	MPEG4 (ISO/IEC 14496 Del 2)
Bithastighed	10 Mbps, 14 Mbps (MPEG4-AVC)	8 Mbps (MPEG4)
Maks. opløsning	1.280 × 720 pixel (MPEG4-AVC)	720 × 576 pixel (MPEG4)

■ AVI-fil

Medier	USB-nøgle		
Profil (AVI-version)	BaselineProfile/Level 3, MailProfile/Level 3.1 (MPEG4-AVC)	SimpleProfile/Level 5 (MPEG4)	AdvancedProfile/Level 2, MainProfile/Level Medium, SimpleProfile/Level Medium (VC-1)
Filtypenavn (AVI-version)	.avi		
Kompatibel audio-codec	AAC, MP3, WMA		
Kompatibel video-codec	MPEG4-AVC (H.264)	MPEG4 (ISO/IEC 14496 Del 2)	VC-1
Bithastighed	10 Mbps, 14 Mbps (MPEG4-AVC)	8 Mbps (MPEG4)	20 Mbps, 10 Mbps, 384 kbps (VC-1)
Maks. opløsning	1.280 × 720 pixel (MPEG4-AVC)	720 × 576 pixel (MPEG4)	1.280 × 720 pixel, 720 × 480 pixel, 352 × 288 pixel (VC-1)

■ MKV-fil

Medier		USB-nøgle	
Profil (MKV-version)	BaselineProfile/Level 3, MailProfile/Level 3.1 (MPEG4-AVC)	SimpleProfile/Level 5 (MPEG4)	AdvancedProfile/Level 2, MainProfile/Level Medium, SimpleProfile/Level Medium (VC-1)
Filtypenavn (MKV-version)	.mkv		
Kompatibel audio-codec	AAC, MP3		
Kompatibel video-codec	MPEG4-AVC (H.264)	MPEG4 (ISO/IEC 14496 Del 2)	VC-1
Bithastighed	10 Mbps, 14 Mbps (MPEG4-AVC)	8 Mbps (MPEG4)	20 Mbps, 10 Mbps, 384 kbps (VC-1)
Maks. opløsning	1.280 × 720 pixel (MPEG4-AVC)	720 × 576 pixel (MPEG4)	1.280 × 720 pixel, 720 × 480 pixel, 352 × 288 pixel (VC-1)

■ ASF/WMV-fil

Medier		USB-nøgle	
Profil (ASF/WMV-version)	BaselineProfile/Level 3, MailProfile/Level 3.1 (MPEG4-AVC)		AdvancedProfile/Level 2, MainProfile/Level Medium, SimpleProfile/Level Medium (VC-1)
Filtypenavn (ASF/WMV-version)	.asf/.wmv		
Kompatibel audio-codec	WMA		
Kompatibel video-codec	MPEG4-AVC (H.264)		VC-1
Bithastighed	10 Mbps, 14 Mbps (MPEG4-AVC)		20 Mbps, 10 Mbps, 384 kbps (VC-1)
Maks. opløsning	1.280 × 720 pixel (MPEG4-AVC)		1.280 × 720 pixel, 720 × 480 pixel, 352 × 288 pixel (VC-1)

Om open source-licenser

Udfør følgende trin for at få vist oplysninger om open source-licenser.

1. Vælg **Generelle indst.**
2. Vælg **System**.
3. Vælg **Detail Information**.

■ Software til lydanlæg med standarddisplay*

Copyright 2014 Query Foundation og andre bidragydere
<http://jquery.com/>

Der gives hermed tilladelse til, at personer, der får en kopi af denne software og tilhørende dokumentationsfiler (Software), uden beregning må håndtere Softwaren uden begrænsning, herunder uden begrænsning af rettigheden til at bruge, kopiere, ændre, samle, udgive, distribuere, viderelicensere og/eller sælge kopier af Softwaren samt give personer, til hvem Softwaren er stillet til rådighed, tilladelse til at gøre dette, med forbehold af følgende betingelser:

Ovenstående meddelelse om ophavsret og denne tilladelsesmeddelelse skal indgå i alle kopier eller væsentlige dele af Softwaren.

SOFTWAREN STILLES TIL RÅDIGHED SOM DEN ER, UDEN GARANTI AF NOGEN ART, HVERKEN UDTRYKkelig ELLER UNDERFORSTÅET, HERUNDER, MEN IKKE BEGRÆNSET TIL GARANTIER FOR SALGBARHED, EGNETHED TIL ET BESTEMT FORMÅL OG IKKE-KRÆNKELSE. FORFATTERE ELLER RETTIGHEDSHAVERE KAN UNDER INGEN OMSTÆNDIGHEDER GØRES ERSTATNINGSANSVARLIGE FOR FORDRINGER, SKADER ELLER ANDEN FORM FOR FORPLIGTELSE, UANSET OM DET DREJER SIG OM EN KONTRAKTLIG ELLER SKADEVOLDENDE HANDLING, DER MÅTTE OPSTÅ SOM FØLGE AF, UD FRA ELLER I FORBINDELSE MED SOFTWAREN ELLER BRUGEN ELLER ANDRE FORHOLD I FORBINDELSE MED SOFTWAREN.

* Ikke tilgængelig på alle modeller

Juridiske oplysninger om Apple CarPlay/Android Auto

■ INSTRUKTIONSBOGENS LICENS/ANSVARSERKLÆRINGER

BRUG AF APPLE CARPLAY ER AFHÆNGIG AF DIN ACCEPT AF CARPLAYS BETINGELSER FOR BRUG, SOM UDGØR EN DEL AF APPLE IOS' BETINGELSER FOR BRUG. SOM OPsummering FRASKRIVER CARPLAYS BETINGELSER FOR BRUG APPLES OG DETS TJENESTEUDBYDERES ANSVAR, HVIS TJENESTERNE IKKE FUNGERER KORREKT ELLER OPHØRER, BEGRÆNSER APPLES OG DETS TJENESTEUDBYDERES ØVRIGE FORPLIGTELSE NØJE, BESKRIVER DEN TYPE BRUGEROPLYSNINGER (HERUNDER, FOR EKSEMPEL, BILENS POSITION, BILENS HASTIGHED OG BILENS STATUS), SOM INDSAMLES OG GEMMES AF APPLE OG DETS TJENESTEUDBYDERE, OG VIDERE GIVER EVENTUELLE RISICI, DER ER FORBUNDET MED BRUGEN AF CARPLAY, HERUNDER MULIGHEDEN FOR AT DISTRAHERE FØREREN. SE APPLES POLITIK OM BESKYTTELSE AF PERSONLIGE OPLYSNINGER FOR AT FÅ NÆRMERE OPLYSNINGER OM APPLES BRUG OG HÅNDTERING AF DATA, SOM OVERFØRES AF CARPLAY.

BRUG AF ANDROID AUTO ER AFHÆNGIG AF DIN ACCEPT AF ANDROID AUTOS BETINGELSER FOR BRUG, SOM SKAL ACCEPteres, NÅR ANDROID AUTO-PROGRAMMET DOWNLOADES PÅ DIN ANDROID-TELEFON. SOM OPsummering FRASKRIVER ANDROID AUTOS BETINGELSER FOR BRUG GOOGLES OG DETS TJENESTEUDBYDERES ANSVAR, HVIS TJENESTERNE IKKE FUNGERER KORREKT ELLER OPHØRER, BEGRÆNSER GOOGLES OG DETS TJENESTEUDBYDERES ØVRIGE FORPLIGTELSE NØJE, BESKRIVER DEN TYPE BRUGEROPLYSNINGER (HERUNDER, FOR EKSEMPEL, BILENS POSITION, BILENS HASTIGHED OG BILENS STATUS), SOM INDSAMLES OG GEMMES AF GOOGLE OG DETS TJENESTEUDBYDERE, OG VIDERE GIVER EVENTUELLE RISICI, DER ER FORBUNDET MED BRUGEN AF ANDROID AUTO, HERUNDER MULIGHEDEN FOR AT DISTRAHERE FØREREN. SE GOOGLES POLITIK OM BESKYTTELSE AF PERSONLIGE OPLYSNINGER FOR AT FÅ NÆRMERE OPLYSNINGER OM GOOGLES BRUG OG HÅNDTERING AF DATA, SOM OVERFØRES AF ANDROID AUTO.

ANSVARFRASKRIVELSE FOR GARANTI, ANSVARSBEGRÆNSNING

DU ANERKENDER OG ACCEPTERER UDTRYKKELT, AT BRUGEN AF APPLE CARPLAY ELLER ANDROID AUTO (PROGRAMMERNE) ER PÅ EGEN RISIKO, OG AT DEN FULDE RISIKO I FORBINDELSE MED TILFREDSSTILLENDEN KVALITET, YDEEVNE, NØJAGTIGHED OG EFFEKTIVITET LIGGER HOS DIG I DET OMFANG GÆLDENDE LOV TILLADER DET, OG AT PROGRAMMERNE OG OPLYSNINGERNE OM PROGRAMMERNE STILLES TIL RÅDIGHED SOM DE ER OG SOM DE FOREFINDES MED ALLE FEJL OG UDEN NOGEN FORM FOR GARANTI, OG HONDA FRASKRIVER SIG HERMED ALLE GARANTIER OG BETINGELSER MED HENSYN TIL PROGRAMMERNE OG OPLYSNINGERNE OM PROGRAMMERNE, ENTEN UDTRYKKELT, UNDERFORSTÅET ELLER LOVMÆSSIGT, HERUNDER, MEN IKKE BEGRÆNSET TIL, STILTIENDE GARANTIER OG/ELLER BETINGELSER FOR SALGBARHED, TILFREDSSTILLENDEN KVALITET, EGNETHED TIL ET BESTEMT FORMÅL, NØJAGTIGHED, UFORSTYRRET NYDELSE OG IKKE-KRÆNKELSE AF TREDJEPARTS RETTIGHEDER. INGEN MUNDTLIGE ELLER SKRIFTLIGE OPLYSNINGER ELLER RÅDGIVNING VIDERE GIVET AF HONDA ELLER EN AUTORISERET REPRÆSENTANT UDGØR EN GARANTI. SOM EKSEMPLER, OG UDEN BEGRÆNSNING, FRASKRIVER HONDA SIG ENHVER GARANTI FOR NØJAGTIGHEDEN AF OPLYSNINGER, DER VIDERE GIVES AF PROGRAMMERNE, SÅSOM NØJAGTIGHEDEN AF VEJLEDNINGER, ANSLÅET KØRSELSTID, FARTGRÆNSER, VEJRFORHOLD, NYHEDER, TRAFIKFORHOLD ELLER ANDET INDHOLD, SOM VIDERE GIVES AF APPLE, GOOGLE, DETS ASSOCIEREDE SELSKABER ELLER TREDJEPARTSUDBYDERE; HONDA GARANTERER IKKE IMOD TAB AF PROGRAMDATA, SOM NÅR SOM HELST KAN GÅ TABT; HONDA GARANTERER IKKE, AT PROGRAMMERNE ELLER EVENTUELLE TJENESTER, DER STILLES TIL RÅDIGHED Gennem DEM, TIL ENHVER TID VIDERE GIVES, ELLER AT EVENTUELLE ELLER ALLE TJENESTER VIL VÆRE TIL RÅDIGHED PÅ ET BESTEMT TIDSPUNKT ELLER STED. TJENESTER KAN FOR EKSEMPEL SUSPENDERES ELLER AFBRYDES UDEN VARSEL SOM FØLGE AF REPARATION, VEDLIGEHOLDELSE, SIKKERHEDSRETTELSE, OPDATERINGER OSV., OG TJENESTER KAN VÆRE UTILGÆNGELIGE I DIT OMRÅDE ELLER PÅ DIN PLACERING OSV. DERUDOVER ER DU INDFORSTÅET MED, AT ÆNDRINGER I TREDJEPARTS TEKNOLOGI ELLER MYNDIGHEDSREGULERING KAN GØRE TJENESTER OG/ELLER PROGRAMMER FORÆLDEDE OG/ELLER UBRUGELIGE.

I DET OMFANG DET IKKE ER FORBUDT VED LOV, ER HONDA ELLER DETS ASSOCIEREDE SELSKABER UNDER INGEN OMSTÆNDIGHEDER ANSVARLIGE FOR PERSONSKADE ELLER HÆNDELIGE, SÆRLIGE, INDIREKTE SKADER ELLER FØLGESKADER AF NOGEN ART, HERUNDER, UDEN BEGRÆNSNING, ERSTATNING FOR TAB AF FORTJENESTE, KORRUPTION ELLER TAB AF DATA, MANGLENDE OVERFØRSEL ELLER MODTAGELSE AF DATA, DRIFTSFORSTYRRELSER ELLER ANDRE KOMMERCIELLE SKADER ELLER TAB, DER OPSTÅR SOM FØLGE AF ELLER I FORBINDELSE MED PROGRAMMERNE ELLER DIN BRUG AF ELLER MANGLENDE EVNE TIL AT BRUGE PROGRAMMERNE ELLER OPLYSNINGER OM PROGRAMMERNE, UANSET ÅRSAG, UANSET TEORI OM ERSTATNINGSANSVAR (KONTRAKT, SKADEVOLDENDE HANDLING ELLER PÅ ANDEN MÅDE), OGSÅ SELV OM HONDA ER BLEVET GJORT OPMÆRKSOM PÅ MULIGHEDEN FOR SÅDANNE SKADER. NOGLE OMRÅDER OG JURISDIKTIONER TILLADER MULIGVIS IKKE UDELUKKELSE ELLER BEGRÆNSNING AF ERSTATNINGSANSVAR FOR SKADER, SÅ DISSE BEGRÆNSNINGER OG UDELUKKELSER GÆLDER MULIGVIS IKKE FOR DIG. OVENSTÅENDE BEGRÆNSNINGER GÆLDER, SELV OM DEN OVENFOR ANFØRTE AFHJÆLPNING IKKE OPFYLDER SIT EGENTLIGE FORMÅL.

Automatisk nødopkald

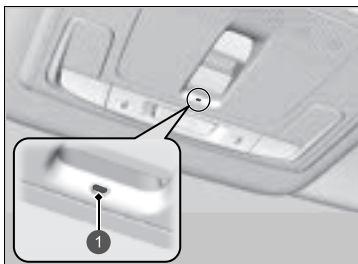

1 eCall-indikator

- Stelnummeret (VIN)
- Typen af køretøj (personbil eller let erhvervskøretøj)
- Typen af drivmiddel i køretøj (benzin/diesel/naturgas/flaskegas/el/hydrogen)
- Køretøjets sidste tre placeringer
- Køreretningen
- Udløsningsstilstand (automatisk eller manuel)
- Tidsstempel

Når et nødopkald startes, deaktiveres bilens højttalere, så du kan høre operatøren.

Når strømtilstanden er indstillet til TIL, lyser eCall-indikatoren grønt i 1 sekund og derefter rødt i 1 sekund.

📞 Nødopkald (eCall)

Din bil er udstyret med det 112-baserede eCall-tjenestesystem.

Den 112-baserede eCall-tjeneste er en offentlig tjeneste og er gratis.

Det 112-baserede eCall-system til biler aktiveres, når strømtilstanden indstilles til TIL. I tilfælde af en kollision bestemmer systemet alvorsgraden af kollisionen baseret på oplysninger indsamlet fra de indbyggede sensorer og foretager et nødopkald, hvis det vurderer det nødvendigt.

Det 112-baserede eCall-system i bilen kan også udløses manuelt, hvis det er nødvendigt.

📞 **Manuelt nødopkald** S. 346

Enhver behandling af personoplysninger via det 112-baserede eCall-system til biler skal overholde reglerne om beskyttelse af personoplysninger, der er fastsat i direktiv 95/46/EF (erstattet af direktiv 2016/679/EF) og 2002/58/EF, og skal især baseres på nødvendigheden af at beskytte enkeltpersoners vitale interesser i overensstemmelse med artikel 7(d) i direktiv 95/46/EF (erstattet af direktiv 2016/679/EF).

Behandling af sådanne data er strengt begrænset til formålet, for hvilket det fælles europæiske alarmnummer 112 er udpeget.

Hvis eCall-systemet fungerer korrekt, lyser indikatoren grønt.

- Grønt: eCall-systemet er klart.
- Blinker grønt: eCall-systemet er tilsluttet og er i gang med at foretage et eCall til en PSAP-operatør.
- Der gentages et mønster af korte blink med rødt lys: eCall-systemet kunne ikke oprette forbindelse til en operatør. eCall-indikatoren fortsætter med dette mønster i 5 sekunder^{*1}/ 30 sekunder^{*2}, hvorefter den lyser grønt.

Hvis det 112-baserede eCall-system deaktiveres i tilfælde af kritisk systemfejl, gives følgende advarsler til køretøjets brugere:

- Lyser rødt eller lyser slet ikke: Der er opstået et problem med eCall-systemet. Hvis indikatoren fortsætter med at lyse rødt eller slet ikke lyser, selv efter at du har genstartet køretøjet, skal systemet kontrolleres af en forhandler.
- Blinker rødt: Backup-batteriets niveau er for lavt. Mens strømmen er tændt, genoplades batteriet. Når batteriet er opladet til et bestemt niveau, lyser eCall-indikatoren grønt.

*1: Undtagen modeller til Tyrkiet

*2: Modeller til Tyrkiet

☒ Nødopkald (eCall)

Modtagere af data behandlet af det 112-baserede eCall-system til biler er de relevante offentlige sikkerhedsmyndigheder, der er udpeget af de respektive offentlige myndigheder i det land, hvor de befinder sig, og som er de første til at modtage opkaldet, og for hvem det fælles europæiske alarmnummer 112 er beregnet.

Bilen kan muligvis IKKE oprette forbindelse til en PSAP-operatør, hvis:

- Både 12 V batteriets og backup-batteriets niveau er for lavt.
- Køretøjet befinder sig i et område uden tilstrækkelig trådløs dækning.
- Der er et problem med eCall-systemet eller dets eksterne udstyr som f.eks. mikrofon eller højttalere.

Backup-batteriet er designet til at fungere i mindst 3 år, hvorefter det muligvis skal udskiftes.

Backup-batteriet kan ikke købes direkte. Ved udskiftning skal du derfor kontakte en forhandler.

Manuelt nødopkald

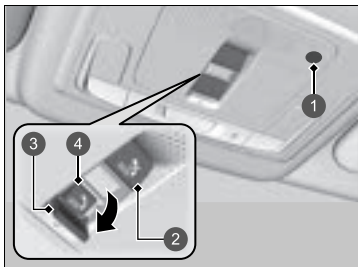

- 1 Mikrofon
- 2 SOS-annulleringsknap
- 3 Dæksel
- 4 SOS-knap

SOS-knappen er beskyttet af et dæksel. Åbn dækslet for at få adgang.

Når et nødopkald startes, deaktiveres bilens højttalere, så du kan høre operatøren.

Manuelt nødopkald

Tryk IKKE på knappen, mens du kører. Hvis det er nødvendigt at kontakte en operatør, skal du parkere bilen et sikkert sted, inden du foretager et opkald.

Hvis eCall-systemet i første omgang ikke opretter forbindelse til en PSAP-operatør, vil det forsøge igen, indtil en forbindelse er etableret. Men hvis 2 minutter er gået siden det første forsøg, forsøger systemet ikke længere at oprette forbindelse.

SOS-annulleringsknappen annullerer ikke et opkald, når systemet har forbindelse til en operatør.

☒ Nødopkald (eCall)

Beskyttelse af personlige oplysninger

Det 112-baserede eCall-system til biler er designet til at sikre følgende:

- At data indeholdt i systemhukommelsen ikke er tilgængelige uden for systemet, før et eCall udløses.
- At data ikke kan spores eller udsættes for konstant sporing under normal driftstilstand.
- At data i systemets interne hukommelse fjernes automatisk og kontinuerligt.

For at systemet kan fungere normalt, overskrives køretøjets lokaliseringsdata konstant i systemets interne hukommelse, så køretøjets sidste tre placeringer holdes ajourførte.

Loggen over aktivitetsdata i det 112-baserede eCall-system til biler opbevares ikke længere, end det er nødvendigt for håndteringen af eCall-nødopkaldet, og under alle omstændigheder ikke længere end 13 timer fra det øjeblik, et eCall-nødopkald blev startet.

►► Nødopkald (eCall)

Ejerens rettigheder

Den registrerede (køretøjets ejer) har ret til adgang til data og om nødvendigt til at anmode om berigtigelse, sletning eller blokering af data vedrørende ham eller hende, hvis behandling ikke er i overensstemmelse med bestemmelserne i direktiv 95/46/EF (erstattet af direktiv 2016/679/EF).

Enhver tredjepart, over for hvem dataene er blevet offentliggjort, skal underrettes om en sådan rettelse, sletning eller blokering, der udføres i overensstemmelse med dette direktiv, medmindre det viser sig umuligt eller indebærer en uforholdsmæssig indsats.

Den registrerede har ret til at klage til den kompetente databeskyttelsesmyndighed, hvis han eller hun mener, at hans eller hendes rettigheder er blevet overtrådt som følge af behandlingen af hans eller hendes personoplysninger.

Oplysninger om Honda eCall-tjenesten:
Hvis du har spørgsmål om eCall, skal du kontakte det relevante kontor i det land, hvor du befinder dig. Der henvises til servicebogen eller Hondas hjemmeside på dit lokale sprog for en liste over kontorer.

Køretøjet er udstyret med en funktion, der automatisk beregner, hvornår der skal påfyldes brændstof. Denne funktion giver dig besked, når det anbefales at påfylde brændstof, og giver dig mulighed for at søge efter tankstationer i nærheden af, hvor bilen befinder sig.



1 Meddelelsesikon

1. Når det er tid til at tanke bilen op, vises en meddelelse, og der vises et ikon øverst.
2. Tryk på feltet, der indeholder ikonet.

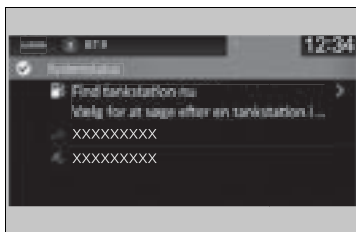

3. Vælg **Find tankstation nu**.

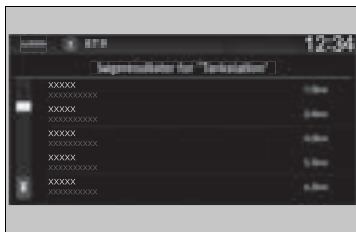

4. Vælg en tankstation på søgeskærmen i navigationssystemet.
 - ▶ Se manualen til navigationssystemet for at få oplysninger om, hvordan du bruger navigationssystemet.

Optankning anbefales

Du kan slå funktionen til anbefaling af optankning til og fra.

▶ **Funktioner, der kan tilpasses** S. 304

Når du slår denne funktion fra, vises meddelelsen om anbefaling af optankning ikke.

Denne funktion kan kun bruges, når brændstofniveauet i tanken er under 30%.

Hvis du vælger **Find tankstation nu** eller fylder mere end 5 liter benzin i brændstoftanken, forsvinder meddelelsen om optankning. Hvis du foretrækker ikke at få besked, skal du vælge **FRA** i indstillingerne for **Optankning anbefales**.

Når du kører på en ujævn vej eller op eller ned ad bakke i længere tid, forsvinder meddelelsen måske, eller den vises måske slet ikke.

Kørsel



Dette kapitel omhandler kørsel og påfyldning af brændstof.

Før der køres	352	Manøvreringsassistent	391	Sonarsensorer.....	470
Kørsel med anhænger	356	Dæktrykadvarelsesystem	392	Bremse	
Retningslinjer for kørsel uden for vej	357	Blindvinkelassistent*	394	Bremsesystem.....	471
Under kørsel		Højspændingsbatteri.....	399	Antiblokeringsystem (ABS)	478
Start af elsystemet.....	359	Justering af forlygternes lyskegle.....	400	Bremseassistent	479
Sikkerhedsforanstaltninger ved kørsel... ..	362	Honda Sensing	402	Nødstopsignal	480
Gearkasse	364	Kollisionsbegrænsende bremsesystem.....	405	Parkering af bilen	
Gearskift	365	Bremseassistent ved lav fart	417	Når den er standset	481
Decelerationsknap på rattet	367	Aktiv fartpilot med følgefunktion ved		Parkeringssensorsystem	483
Akustisk køretøjsalarmsystem	370	lav hastighed	423	Bakzoneassistent*	488
Køretilstandskontakt	371	Vognbaneassistent.....	441	Bakkamera med multivisning	493
Hill Descent Control-system	374	Udvidet vognbaneassistent	453	Påfyldning af brændstof	495
Justerbar fartbegrænsner	376	System til registrering af trafikskilte.....	461	Brændstoføkonomi og CO₂-emissioner ...	498
Intelligent fartbegrænsner.....	382	Frontkamera med bred visningstilstand	468		
VSA-system	389				

* Ikke tilgængelig på alle modeller

Forberedelse

Kontrollér følgende, før der køres.

Udvendig kontrol

- Kontrollér, at der ikke er genstande, som blokerer for ruder, sidespejle, lygter eller andre dele af bilen.
 - ▶ Fjern frost, sne og is.
 - ▶ Fjern eventuel sne fra taget, da det kan glide ned og blokere udsynet under kørsel. Hvis det er frosset fast, fjernes isen, når den har løsnet sig.
 - ▶ Ved fjernelse af is omkring hjulene skal det sikres, at hverken hjulene eller hjulkomponenterne tager skade.
- Sørg for, at motorhjelmene er lukket forsvarligt.
 - ▶ Hvis motorhjelmene åbner under kørsel, vil du ikke kunne se ud af forruden.
- Sørg for, at dækkene er i god stand.
 - ▶ Kontrollér lufttrykket, og se efter skader og overdreven slitage.
➤ **Kontrol og udskiftning af dæk** S. 541
- Kontrollér, at der ikke er personer eller genstande bag ved eller omkring bilen.
 - ▶ Vær opmærksom på blinde vinkler.

Udvendig kontrol

BEMÆRK / NOTE

Hvis dørene er frosset fast, skal du påføre varmt vand rundt om dørene for at få isen til at smelte. Forsøg ikke at tvinge dørene op, da det kan beskadige gummikanten rundt i dørene. Tør vandet af, så det ikke også fryser til is.

Hæld ikke varmt vand i dørlåsen.
Du vil ikke kunne sætte nøglen i dørlåsen, hvis den fryser til.

Varme fra motoren og udstødningen kan antænde brændbare materialer under motorhjelmene og forårsage brand. Hvis bilen har været parkeret i længere tid, skal du efterse den samt fjerne eventuelt affald, som kan have samlet sig, som f.eks. tørt græs og blade, som er faldet ned eller er blevet båret ind til redegbygning af mindre dyr. Se også efter under motorhjelmene, om der er efterladt brændbare materialer, efter at du eller en anden har udført vedligeholdelse på bilen.

Indvendig kontrol

- Opbevar og fastgør alle genstande i kabinen forsvarligt.
 - ▶ Hvis du kører med for meget last eller ikke opbevarer det korrekt, kan det påvirke bilens styring, stabilitet og bremselængde samt dækkene og gøre bilen usikker.
 - ☒ **Lastgrænse** S. 355
- Stabli ikke genstande højere end sædehøjden.
 - ▶ De kan blokere for dit udsyn og blive slynget fremad i bilen ved hård opbremsning.
- Undgå at anbringe genstande på gulvet foran i bilen. Kontrollér, at gulvmåtten er fastgjort.
 - ▶ En genstand eller en ikke-fastgjort gulvmåtte kan komme i klemme mellem bremsepedalen eller speederen, når du kører.
- Hvis du kører med dyr i kabinen, må de ikke bevæge sig frit rundt i kabinen.
 - ▶ De kan forstyrre kørslen og forårsage trafikulykker.
- Luk alle dørene og bagklappen forsvarligt.
- Indstil sædet korrekt.
 - ▶ Indstil også nakkestøtterne.
 - ☒ **Sæder** S. 207
 - ☒ **Indstilling af de forreste nakkestøtter** S. 215
- Indstil spejlene og rattet, så de passer til dig.
 - ▶ Indstil dem, mens du sidder i korrekt kørestilling.
 - ☒ **Spejle** S. 203
 - ☒ **Ratindstilling** S. 202

Indvendig kontrol

Forlygternes lyskegle er fabriksindstillet og behøver normalt ikke indstilles. Hvis du dog jævnligt kører med tunge genstande i bagagerummet, skal du få lyskeglen genjusteret hos en forhandler eller af en kvalificeret tekniker.

Modeller med kontakt til justering af forlygter

Du kan selv justere vinklen af nærlyset.

☒ **Kontakt til justering af forlygter*** S. 192

Modeller uden kontakt til justering af forlygter

Bilen er udstyret med et system til automatisk justering af forlygterne, som automatisk justerer nærlyshøjden på forlygterne.

* Ikke tilgængelig på alle modeller

- Kontrollér, at genstande på gulvet bag forsæderne ikke kan rulle ind under sæderne.
 - De kan gøre det svært for føreren at betjene pedalerne eller blokere for sædernes funktion.
- Alle passagerer i bilen skal have sikkerhedssele på.
 - 📖 **Spænding af sikkerhedssele** S. 50
- Kontrollér, at indikatorerne på instrumentpanelet tændes, når du starter bilen, og at de slukkes kort tid efter.
 - Få altid en forhandler til at udføre en kontrol, hvis en indikator indikerer en fejl.
 - 📖 **Indikatorer** S. 102

Lastgrænse

Når du transporterer bagage, må den samlede vægt af bilen, passagererne og bagagen ikke overstige den maksimalt tilladte vægt.

➤ **Specifikationer** S. 610

Belastningen på for- og bagakslerne må heller ikke overstige den maksimalt tilladte akselbelastning.

➤ **Specifikationer** S. 610

⊞ Lastgrænse

⚠ ADVARSEL

Hvis der læsses for meget på bilen, eller hvis den læsses forkert, kan det påvirke bilens styreegenskaber samt stabilitet og forårsage en ulykke, hvor du kan blive kvæstet eller omkomme.

Overhold alle lastgrænser, og følg retningslinjerne for transport af bagage i denne instruktionsbog.

Bilen er ikke beregnet til at trække en anhænger. Hvis dette forsøges, kan det medføre, at garantien bortfalder.

Generelle oplysninger

Bilen er konstrueret hovedsageligt med henblik på vejkørsel; dens større frihøjde gør det imidlertid muligt for dig lejlighedsvis at køre på uasfalterede veje. Den er ikke beregnet til at forcere ruter eller andre krævende aktiviteter uden for vej.

Hvis du kører på uasfalterede veje, vil du opdage, at det kræver noget anderledes kørefærdigheder, og at bilen vil opføre sig noget anderledes, end den gør på asfalteret vej. Vær opmærksom på forholdsregler og tips i dette afsnit, og gør dig fortrolig med bilen, før du forlader asfalteret vej.

Vigtige sikkerhedsforanstaltninger

For at undgå at miste kontrollen eller vælte skal du sørge for at overholde alle sikkerhedsforanstaltninger og anbefalinger:

- Sørg for at anbringe bagage korrekt og ikke overskride lastgrænserne for bagage.
 📖 **Lastgrænse** S. 355
- Sørg altid for, at du selv og dine passagerer bærer sikkerhedssele, når du kører.
- Hold hastigheden lav, og køр aldrig hurtigere, end forholdene tillader.
- Det er op til dig altid at vurdere situationen og køre inden for begrænsningerne.

📖 Retningslinjer for kørsel uden for vej

⚠️ ADVARSEL

Hvis bilen bruges forkert på eller uden for veje, kan det føre til sammenstød eller væltning, hvorved du og dine passagerer kan blive alvorligt kvæstede eller slået ihjel.

- Følg alle instruktioner og retningslinjer i denne instruktionsbog.
- Hold hastigheden lav, og køр ikke hurtigere, end forholdene tillader.

Hvis bilen ikke betjenes korrekt, kan det resultere i en kollision eller i, at bilen vælter.

- 📖 **Vigtige oplysninger om håndtering** S. 42
- 📖 **Sikkerhedsforanstaltninger ved kørsel** S. 362

Sådan undgås problemer

- **Kontrollér bilen**, før du forlader de asfalterede veje, og sørg for, at al planlagt vedligeholdelse er udført. Vær især opmærksom på dækkenes tilstand, og kontrollér dæktrykket.
- **Husk**, at den rute, du vælger, kan have sine begrænsninger (for stejl eller ujævn), du har dine begrænsninger (kørefærdigheder og komfort), og bilen har sine begrænsninger (vejpgreb, stabilitet og trækraft). Hvis du ikke er opmærksom på disse begrænsninger, kan det sætte dig og dine passagerer i en farlig situation.
- **Acceleration og nedbremsning** bør foregå langsomt og gradvist. Hvis du prøver at starte eller stoppe for hurtigt, kan det føre til tab af vejpgreb, og du kan miste kontrollen.
- **Undgå forhindringer og sten** på vejen for at nedsætte sandsynligheden for at vælte eller beskadige affjedringen eller andre komponenter.
- **Kørsel på skråninger** øger risikoen for at vælte, især hvis du forsøger at køre over en skråning, der er for stejl. Ofte er det sikrest at køre lige op eller ned ad en skråning. Hvis du ikke tydeligt kan se alle forhold eller forhindringer på en skråning, skal du tage turen til fods, før du kører den. Hvis der er nogen som helst tvivl om, hvorvidt det er sikkert at passere, så lad være med at forsøge. Find en anden rute. Hvis du kommer til at sidde fast, mens du kører opad, må du ikke prøve at vende om. Bak langsomt ned ad den samme rute, som du tog op ad bakke.
- **Kørsel gennem vandløb** - Undgå at køre gennem dybt vand. Hvis du møder vand på vejen (f.eks. et lille vandløb eller en stor vandpyt), skal du omhyggeligt vurdere det, før du kører fremad. Kontrollér, at det er lavvandet, flyder langsomt og har fast grund nedenunder. Hvis du ikke er sikker på dybden eller bundens beskaffenhed, skal du vende om og finde en anden rute. Det kan også beskadige bilen at køre gennem dybt vand. Vandet kan trænge ind i gearkassen og differentialet og derved fortynde smøremidlet, hvilket til sidst kan føre til motorsvigt. Det kan også vaske fedtet ud af hjullejerne.
- **Hvis du kommer til at sidde fast**, skal du forsigtigt køre i den retning, hvor du mener, du kan køre fri. Lad ikke hjulene spinde, da det kun vil gøre det værre og kan beskadige gearkassen. Hvis du ikke kan komme fri ved egen hjælp, skal bilen trækkes fri. Der sidder slæbekroge for og bag til dette formål.

Start af elsystemet

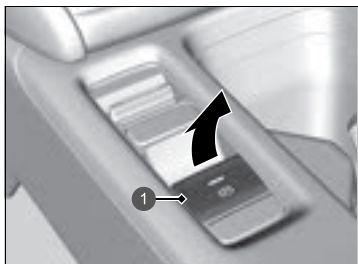

1 Kontakt til elektronisk parkeringsbremse

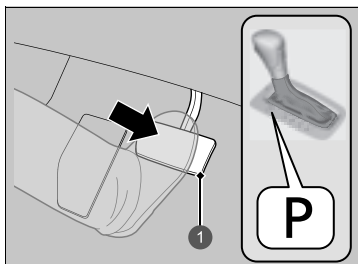

1 Brems pedal

1. Kontrollér, at parkeringsbremsen er deaktiveret.

- ▶ Indikatoren for parkeringsbremsen og bremsesystemet (rød) lyser i 30 sekunder, når du trækker kontakten til det elektroniske parkeringsbremsesystem opad.

2. Kontrollér, at gearvælgeren er i positionen **P**, og træd derefter på bremspedalen.

- ▶ Selv om bilen kan startes i positionen **N**, er det mere sikkert at starte den i positionen **P**.

Start af elsystemet

Træd bremspedalen helt ned, når du starter elsystemet.

Motoren er sværere at starte i koldt vejr og i højder over 2.400 meter med tyndere luft.

Når du tænder for elsystemet i koldt vejr, skal du slukke alt elektrisk tilbehør såsom lygter, klima anlæg og elbagrunder for at forebygge, at 12 V batteriet aflades.

Hvis udstødningssystemet lyder unormalt, eller hvis du kan lugte udstødningssgas i kabinen, skal du få bilen eftersat af en forhandler. Der kan være et problem med motoren eller udstødningssystemet.





Startspærrefunktionen beskytter bilen mod tyveri.

Hvis der benyttes en forkert kodet nøgle (eller anden enhed), aktiveres elsystemet ikke.

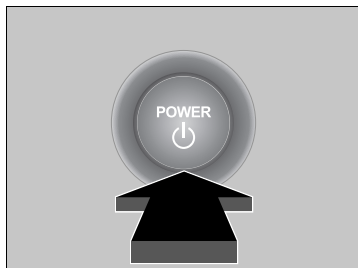
➤ **Startspærrefunktion** S. 174

Når du indstiller strømtilstanden til TIL, kan du fornemme, at bremspedalen synker en smule ned. Dette er helt normalt.



3. Uden at træde på speederen skal du trykke på **POWER**-knappen, mens bremsepedalen trædes ned.
 4. Kontrollér  indikatoren (KLAR).
 - Bliv ved med at træde på bremsepedalen, indtil  indikatoren tændes.
 -  indikatoren tændes, når elsystemet er slået til, og du kan begynde at køre.
 - Hvis udetemperaturen er ekstremt lav, kan du ikke køre, før forholdene er forbedret. I dette tilfælde tændes  indikatoren ikke, og der vises en advarselsmeddelelse i førerinformationssystemet.
- **Indikatorer** S. 102

►► Start af elsystemet

Bring den nøglefri fjernbetjening tæt på **POWER**-knappen, hvis batteriet i den nøglefri fjernbetjening er svagt.

► **Hvis batteriet i den nøglefri fjernbetjening er svagt** S. 584

Elsystemet aktiveres muligvis ikke, hvis den nøglefri fjernbetjening udsættes for kraftige radiobølger.

Hold ikke **POWER**-knappen nede for at starte elsystemet. Hvis elsystemet ikke starter, skal du vente mindst 30 sekunder, før du prøver igen.

Benzinmotoren kører måske ikke, når bilen er klar til at køre. Du kan begynde at køre, når  indikatoren er tændt.

Hvis du trykker på **POWER**-knappen, mens bremsepedalen trædes ned, og  indikatoren er tændt, er strømtilstanden indstillet til KØRETØJ FRA, og du kan ikke begynde at køre.

► **KLAR-indikator** S. 107

■ Start på kørsel

1. Bliv ved med at holde højre fod på bremsepedalen, og kontrollér, at  indikatoren er tændt, og sæt derefter gearvælgeren i positionen **[D]**. Vælg positionen **[R]**, hvis du vil bakke.
2. Slip bremsepedalen, og træd forsigtigt på speederen med den elektroniske parkeringsbremse aktiveret.
 - Sørg for, at indikatoren for parkeringsbremsen og bremsesystemet (rød) slukker.
 - ▣ **Parkeringsbremse** S. 471

■ Hill Start Assist-system

Hill Start Assist-systemet holder bremsen aktiveret kortvarigt for at hjælpe med at forhindre bilen i at rulle på skråninger, når du flytter foden fra bremsepedalen til speederen. Sæt gearvælgeren i positionen **[D]**, **[B]** når bilen vender op ad bakke, eller i positionen **[R]**, når bilen vender ned ad bakke, og slip derefter bremsepedalen.

■ Afbrydelse af elsystemet

Du kan slukke for elsystemet, når bilen holder helt stille.

1. Sæt gearvælgeren i positionen **[P]**.
2. Tryk på **POWER**-knappen.

▣ Start på kørsel

Du kan også deaktivere parkeringsbremsen ved at trykke på kontakten til den elektroniske parkeringsbremse og samtidig træde bremsepedalen ned. Når bilen vender ned ad bakke, kan du sætte i gang mere jævnt ved at deaktivere den elektroniske parkeringsbremse end ved at træde på speederen.

I en hybridbil kan det være, at du ikke hører lyde og mærker vibrationer fra motoren, selv om køretøjet er klar til at køre. Det gør måske også, at du ikke er klar over, at du kan starte. Husk at kontrollere, om  indikatoren er tændt, før du begynder at køre.

▣ Hill Start Assist-system

Det er ikke sikkert, at Hill Start Assist-systemet kan forhindre bilen i at rulle ned ad bakke på en meget stejl eller glat skråning, og det fungerer ikke på små skråninger.

Hill Start Assist-systemet erstatter ikke parkeringsbremsen.

Hill Start Assist-systemet fungerer, selv om VSA-systemet ikke er aktiveret.

Sikkerhedsforanstaltninger ved kørsel

■ Retningslinjer for kørsel med terrængående køretøjer

Terrængående køretøjer har en betydeligt højere risiko for at rulle rundt end andre typer af køretøjer. Gør følgende for at undgå, at bilen vælter, eller at du mister kontrollen:

- Kør langsommere i sving, end du ville i en personbil.
- Undgå så vidt muligt skarpe sving og hurtige manøvrer.
- Foretag under ingen omstændigheder ændringer på din bil, der hæver dens tyngdepunkt.

■ I tåge

Sigtbarheden forringes, når det er tåget. Når du kører, skal du tænke for nærlyset selv i dagtimerne. Sænk farten, og brug midterstriberne, autoværn og baglygterne på forankørende biler til at navigere efter.

■ I kraftig blæst

Hvis en kraftig sidevind trækker i eller skubber til bilen under kørslen, skal du holde godt fast i rattet. Sænk langsomt bilens hastighed, og hold bilen midt på vejen. Vær forsigtig ved vindstød, især når bilen kører ud af en tunnel, når der køres på en bro, langs en flodbred eller gennem åbne områder som f.eks. et stenbrud, og når en stor lastbil passerer.

►► Sikkerhedsforanstaltninger ved kørsel

FORSIGTIG: Kør ikke på veje, hvor der er dybt vand. Hvis du kører gennem dybt vand, vil det beskadige motoren og det elektriske udstyr, og bilen vil bryde sammen.

BEMÆRK / NOTE

Betjen ikke gearvælgeren, samtidig med at du træder på speederen. Det kan ødelægge gearkassen.

BEMÆRK / NOTE

Hvis du gentagne gange drejer rattet ved ekstremt langsom hastighed eller holder rattet i venstre eller højre yderposition i længere tid, bliver systemet til elektrisk servostyring (EPS) varmt. Systemet går i beskyttelsestilstand, og dets ydeevne begrænses. Rattet bliver tungere og tungere at dreje. Når servosystemet er kølet af, genoprettes servostyringen. Gentagne manøvrer under disse forhold kan til sidst beskadige systemet.

Hvis strømtilstanden indstilles til TILBEHØR under kørsel, slukkes elsystemet, og al servokraft til styre- og bremsefunktionerne afbrydes, så det bliver svært at styre bilen.

Vælg ikke positionen **[N]** under kørsel, da du ellers vil miste regenerativ bremsekraft (og accelerationskraft).

■ I regnvej

Vejen er glat, når det regner. Undgå hårde opbremsninger, hurtig acceleration og pludselige ryk i rattet, og vær mere forsigtig under kørslen. Du vil muligvis kunne opleve akvaplaning, hvis du kører på en opkørt vej med vandpytter. Undgå kørsel i dybt vand og på oversvømmede veje. Dette kan beskadige motoren eller gearkassen og forårsage fejl i elektriske komponenter.

■ Andre sikkerhedsforanstaltninger

Ved et kraftigt sammenstød med noget neden under bilen skal du køre ind til siden et sikkert sted. Kontrollér undersiden af bilen for materielle skader samt væskelækager.

☒ Sikkerhedsforanstaltninger ved kørsel

Undgå pludselig acceleration eller at give fuld gas under de første 1.000 kilometers kørsel, da det kan beskadige motoren eller gearkassen.

Undgå hårde opbremsninger de første 300 km, efter at du har købt din nye bil eller udskiftet bremseklodserne eller bremsekiverne, for at muliggøre korrekt indkøring.

☒ Retningslinjer for kørsel med terrængående køretøjer

Hvis bilen ikke betjenes korrekt, kan det resultere i en kollision eller i, at bilen vælter.

☒ **Vigtige oplysninger om håndtering** S. 42

☒ **Sikkerhedsforanstaltninger ved kørsel**
S. 362

☒ I regnvej

Vær forsigtig, hvis der er risiko for akvaplaning. Når du kører med for høj hastighed på en vej, der er dækket af vand, opbygges et lag af vand mellem dækkene og vejbanen. Hvis dette sker, kan bilen ikke reagere på førerinput, f.eks. styring og bremsning.

Sænk hastigheden langsomt, når du gearer ned. Hvis vejen er glat, kan pludselig regenerativ bremsning få dækkene til at skride.

Gearkasse

■ Krybekørsel

Ligesom en almindelig benzindrevet bil med automatisk gearkasse har denne bil også krybeeffekt.

Bliv ved med at træde bremsepedalen helt ned, når bilen er standset.

■ Kickdown-funktion

Hvis du træder hurtigt på speederen, samtidig med at du kører op ad bakke, kan bilen begynde at reagere på samme måde som en bil med automatisk gearkasse og uventet sætte hastigheden op. Træd forsigtigt på speederen, især når vejbelægningen er våd og ved kørsel i sving.

Gearskift

Skift gearposition efter kørselsbehov.

■ Gearskiftepositioner

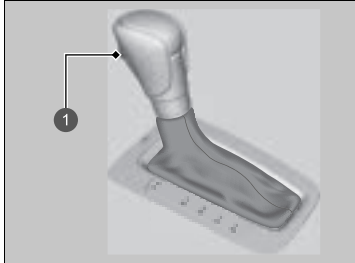

1 Udløserknop

P Parkering

Bruges ved parkering eller når strømmen slås til eller fra.

R Bak

Bruges ved bakning.

N Frigear

Gearkassen er ikke låst.

D Kørsel

Bruges ved normal kørsel.

- Decelerationsknappen på rattet kan bruges midlertidigt.
 - Decelerationsknappen på rattet kan bruges, når **SPORT**-tilstanden er aktiveret.
- ### **B** Kørsel (B)
- Bruges ved kørsel ned ad en lang bakke og til at øge regenerativ bremsning.
 - Decelerationsknappen på rattet kan bruges.

⌘ Gearskift

⚠ ADVARSEL

Bilen kan risikere at rulle væk, hvis du forlader den uden at sikre dig, at parkeringsbremsen er aktiveret.

En bil, der ruller væk, kan medføre en ulykke og forårsage alvorlig personskade eller dødsfald. Du skal altid have foden på bremsepedalen, indtil du har bekræftet, at **P** vises på indikatoren for gearvælgerposition.

Når højspændingsbatteriet er fuldt opladet, eller når højspændingsbatteriets temperatur er lav, kan regenerativ bremsning være mindre effektiv.

Der høres en biplyd, og meddelelsen vises i førerinformationssystemet, når du træder speederen ned med gearvælgeren i positionen **N**.

⌘ Advarsels- og informationsmeddelelser i førerinformationssystemet S. 120

Flyt gearvælgeren til positionen **D** eller **R** med bremsepedalen trådt ned.

Du kan ikke skifte strømtilstand fra TIL til KØRETØJ FRA, medmindre gearvælgeren er i positionen **P**.

Du kan undertiden opleve, at det tager længere tid end sædvanligt for bilen at begynde at køre, når du vælger **R**, slipper bremsepedalen og/eller træder på speederen. Dette kan ske, når højspændingsbatteriets opladningsniveau er meget lavt, og er ikke tegn på, at der noget galt med bilen.

■ Gearskiftebetjening

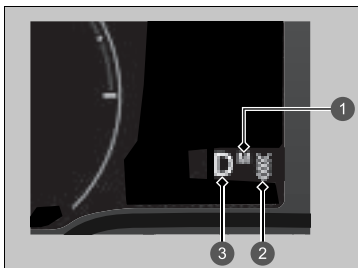

- ① M-indikator
- ② Indikator for decelerationsknap på rattet
- ③ Indikator for gearvælgerposition (indikator for gearkassesystem)

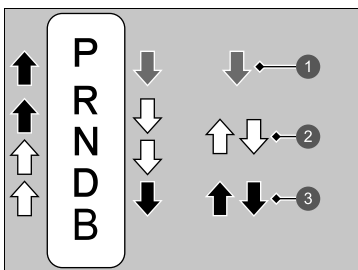

- ① Træd på bremsepedalen, og tryk på udløserknappen på gearvælgeren for at skifte gear.
- ② Skift gear uden at trykke på udløserknappen på gearvælgeren.
- ③ Tryk på udløserknappen på gearvælgeren, og skift gear.

► Gearskiftebetjening

BEMÆRK / NOTE

Når du skifter fra positionen **D** til positionen **R** og omvendt, skal bilen holde helt stille, og du skal træde bremsepedalen helt ned.

Hvis gearvælgeren betjenes, før bilen holder helt stille, kan det beskadige gearkassen.

Brug indikatoren for gearvælgerposition til at kontrollere gearvælgerens position, før du kører.

Hvis indikatoren for den aktuelt valgte gearvælgerposition blinker samtidig, er der et problem med gearkassen. Undgå pludselig acceleration, og få gearkassen eftersat af en forhandler hurtigst muligt.

Når du skifter gear ved ekstremt lave temperaturer (-30 °C), kan der opstå en mindre forsinkelse, før gearpositionen vises. Kontrollér altid, at gearpositionen er korrekt, inden kørslen påbegyndes.

Det er muligvis ikke muligt at betjene gearvælgeren, hvis bremsepedalen trædes ned, samtidig med at udløserknappen på gearvælgeren holdes inde. Træd først på bremsepedalen.

Decelerationsknap på rattet

Når du slipper speederen, kan du styre decelerationshastigheden uden at fjerne hænderne fra rattet. Vha. decelerationsknappen på rattet kan du sekventielt skifte mellem fire decelerationstrin. Når du kører ned ad bakke, kan du bruge decelerationsknappen på rattet til at hjælpe med at opretholde decelerationshastigheden, hvilket gør det muligt at holde en sikker afstand til bilen foran.

■ Betjening af decelerationsknap på rattet

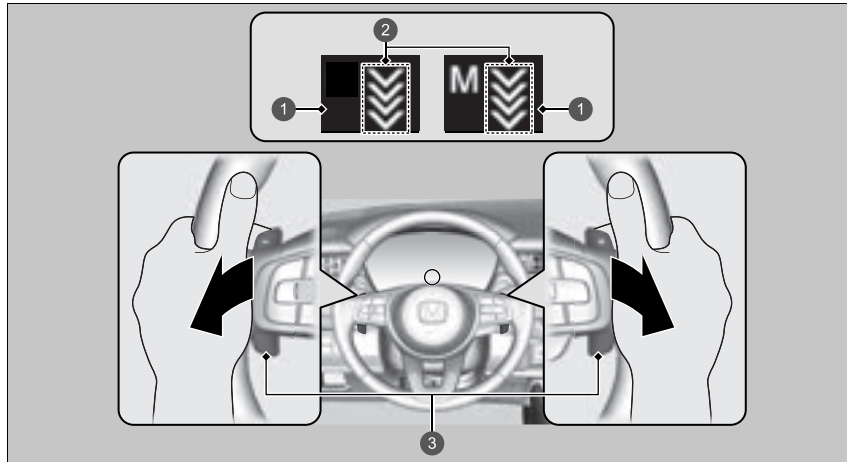

- ① Indikator for decelerationsknap på rattet
- ② Decelerationstrin
- ③ Knap på rattet

⚠ Decelerationsknap på rattet

⚠ FORSIGTIG

Hurtig øgning af decelerationshastigheden ved hurtige skift med decelerationsknappen på rattet kan få dækkene til at skride, hvilket kan resultere i en ulykke med personskade eller dødsfald til følge.

Sørg altid for at opretholde en fornuftig decelerationshastighed.

■ Når gearvælgeren er i positionen **D**

Hvis du trækker knappen på rattet tilbage, øges decelerationshastigheden midlertidigt, og trinnet vises på instrumentet.

Decelerationsknappen på rattet deaktiveres automatisk, og indikatoren for decelerationsknappen på rattet forsvinder på instrumentet, når du kører med konstant hastighed eller sænker hastigheden næsten til standsning.

■ Når gearvælgeren er i positionen **D**, og køretilstand er **SPORT**

Hvis du vælger **SPORT**-tilstanden, øges decelerationshastigheden, og trinnet og **M** vises.

Når du vil deaktivere decelerationsknappen på rattet, skal du skifte væk fra **SPORT**-tilstanden. Når decelerationsknappen på rattet deaktiveres, forsvinder indikatoren for den på instrumentet.

■ Når gearvælgeren er i positionen **B**

Hvis du flytter gearvælgeren til **B**, øges decelerationshastigheden, og trinnet og **M** vises.

Når du vil deaktivere decelerationsknappen på rattet, skal du flytte gearvælgeren til positionen **D** og skifte væk fra **SPORT**-tilstanden. Når decelerationsknappen på rattet deaktiveres, forsvinder indikatoren for den på instrumentet.

»» Decelerationsknap på rattet

I følgende situationer ændres trinnet måske ikke, og ikonet for trin blinker, selv om du trækker knappen tilbage. Decelerationstrinnet kan reduceres eller øges automatisk, når:

- Højspændingsbatteriet er fuldt opladet, eller dets temperatur er for lav eller høj.
- Bilens hastighed er over decelerationsområdet med **SPORT**-tilstand deaktiveret.
- Det er nødvendigt at beskytte hybridsystemet.



Du kan ikke bruge decelerationsknappen på rattet, når den aktive fartpilot med følgefunktion ved lav hastighed er aktiveret.

Hvis en af knapperne på rattet betjenes under kørsel, deaktiveres den aktive fartpilot med følgefunktion ved lav hastighed automatisk.

Hvis du trækker den højre og venstre knap på rattet tilbage samtidig, ændres decelerationstrinnet måske ikke.

■ Almindelige funktioner

Sådan vælger du de forskellige decelerationstrin:

- Træk  knappen (højre side) tilbage for at reducere decelerationstrinnet.
- Træk  knappen (venstre side) tilbage for at øge decelerationstrinnet.

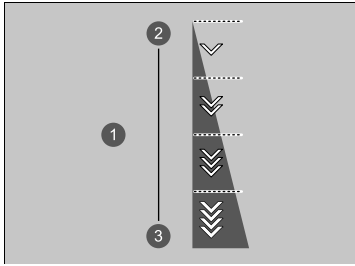

Hver gang du betjener knappen på rattet, skiftes der ét decelerationstrin.

- Decelerationstrinnet ændres måske ikke, hvis du holder knappen på rattet trukket tilbage.

- ① Decelerationstrin
- ② Reducere
- ③ Øge

Akustisk køretøjsalarmsystem

Advarer fodgængere, når en bil drives udelukkende af elektricitet og nærmer sig med en hastighed på ca. 25 km/t eller derunder.

Køretilstandskontakt

Styrer kontinuerligt bilens køreegenskaber i henhold til den valgte tilstand.

Du kan vælge mellem tre tilstande, **SPORT**, **NORMAL** og **ECON** ved at flytte køretilstandskontakten frem eller tilbage.

Den aktuelt valgte tilstand vises i førerinformationssystemet, og displayet skifter for hver tilstand.

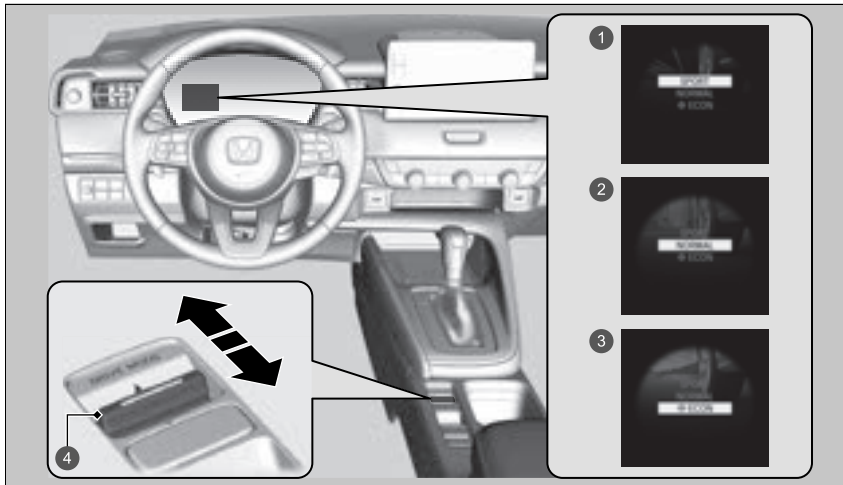

- ❶ **SPORT**-tilstand
- ❷ **NORMAL**-tilstand
- ❸ **ECON**-tilstand
- ❹ Køretilstandskontakt

☒ Køretilstandskontakt

NORMAL-tilstanden vælges automatisk, hver gang strømtilstanden indstilles til TIL. Hvis **ECON**-tilstanden blev valgt, sidste gang du kørte i bilen, vælges **ECON**-tilstanden, når strømtilstanden indstilles til TIL.

Tilstanden kan muligvis ikke ændres under visse kørselsforhold.

Hvis der er en fejl i køretøjssystemet, vises følgende meddelelse også i førerinformationssystemet, og du kan ikke vælge en anden tilstand.

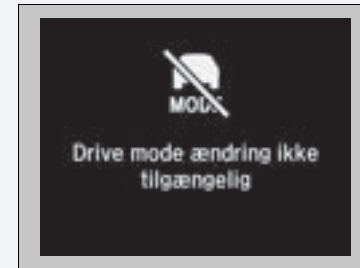

■ SPORT-tilstand

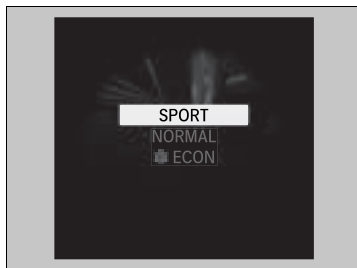

Denne tilstand forbedrer følsomheden af accelerationen.

■ NORMAL-tilstand

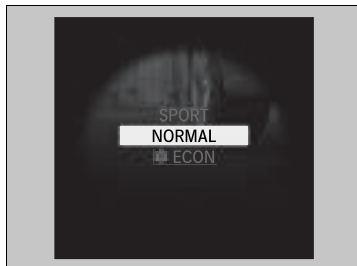

Denne tilstand optimerer balancen mellem manøvrering og komfort.

■ ECON-tilstand

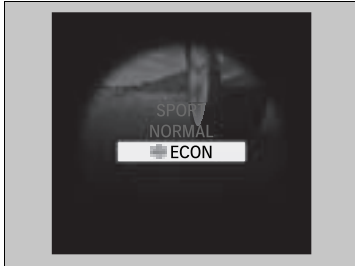

Denne tilstand gør det nemmere at køre brændstoføkonomisk.

☒ ECON-tilstand

I **ECON**-tilstanden vil klimaanlægget være mindre effektivt og bilen langsommere til at accelerere.

Hill Descent Control-system

Ved kørsel ned ad bakke, hvor motorbremsning ikke er nok til at sænke kørehastigheden, hjælper dette system med at opretholde en konstant hastighed, uden at du skal træde på bremsepedalen.

■ Driftsbetingelser for Hill Descent Control

Systemet fungerer under følgende forhold.

- Kørsel med en hastighed på ca. 3-20 km/t.
- Kørsel ned ad bakke.
- Speederen og bremsepedalen trædes ikke ned.

■ Visning i førerinformationssystemet

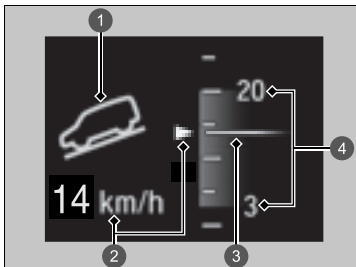

- 1 Driftsstatus for systemet
 - Grønt: Aktiveret
 - Hvid: Standby
- 2 Visning af kørehastighed
 - Hvid: Indstillet hastighed
 - Grå: Aktuel hastighed
 - Blinker, når kørehastigheden er over driftshastigheden.
- 3 Aktuel hastighed
- 4 Driftsområde for indstillet hastighed

» Hill Descent Control-system

⚠ ADVARSEL

Hill Descent Control kan ikke opretholde en konstant kørehastighed i alle situationer.

Ved kørsel ned ad en meget stejl bakke eller på glatte vejbaner er bilen muligvis ikke i stand til at opretholde kørehastigheden, hvilket kan føre til en kollision og medfølgende alvorlig personskade eller dødsfald.

Hill Descent Control er ikke beregnet til at udvide grænserne for bilens ydeevne, og derfor skal føreren altid være opmærksom på vejbanens tilstand og køre sikkert.

Stoplygterne tændes automatisk, når systemet er i drift.

Systemet fungerer muligvis ikke ved kørsel ned ad en skråning med svag hældning. Kontrollér indikatoren for Hill Descent Control for at se, om systemet er i brug.

Systemet kan blive aktiveret, selv når der ikke køres ned ad bakke, f.eks. når bilen hælder ved kørsel på ujævne underlag.

■ Sådan anvendes Hill Descent Control

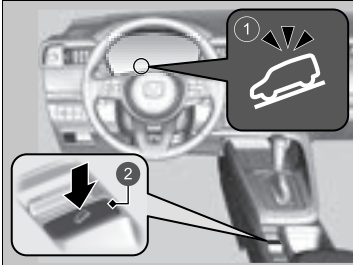

- ❶ Indikator for Hill Descent Control
- ❷  knap (Hill Descent Control)

■ Sådan slår du systemet til

Når kørehastigheden er under ca. 20 km/t, skal du trykke på  knappen for at slå systemet til.

- Systemet skifter til standbytilstand, og indikatoren for Hill Descent Control (hvid) tændes.

Når alle driftsbetingelserne er opfyldt, aktiveres systemet, og bilen begynder at opretholde kørehastigheden ved kørsel ned ad bakke.

- Indikatoren for Hill Descent Control (grøn) tændes, når systemet anvendes.

■ Sådan reguleres den indstillede hastighed

Træd på speederen eller bremsepedalen for at justere kørehastigheden inden for driftsområdet. Den hastighed, du slipper speederen eller bremsepedalen ved, bliver den indstillede hastighed.

■ Sådan slås systemet fra

Tryk på  knappen for at slå systemet fra.

☒ Sådan anvendes Hill Descent Control

Hvis systemet bruges gentagne gange i længere tid, kan det gøre, at bremserne varmes op, og at systemet midlertidigt skifter til standbytilstand.

Hill Descent Control deaktiveres, hver gang du slår systemet til, også selv om det var aktiveret, sidste gang du kørte i bilen.

Pedalerne kan vibrere, eller du kan høre, at systemet arbejder, når det anvendes.

☒ Sådan slås systemet fra

Når kørehastigheden er 60 km/t eller derover, slås systemet automatisk fra.

Justerbar fartbegrænsner

Med dette system kan du indstille en maksimal hastighed, der ikke kan overstiges, selv om du træder på speederen.

Bilens hastighedsgrænse kan indstilles fra ca. 30 km/t til ca. 250 km/t.

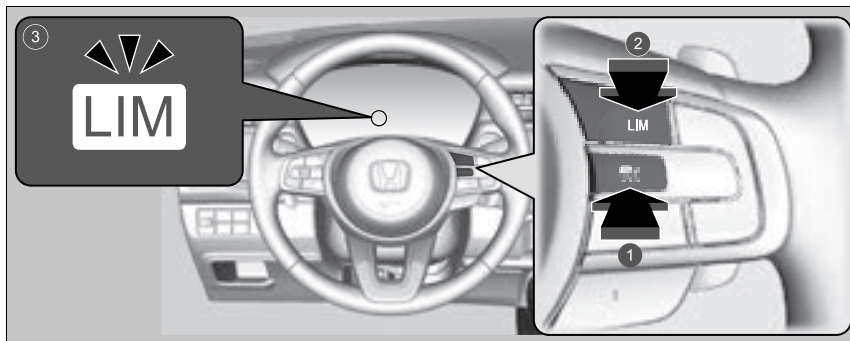

- 1 Tryk på  knappen på rattet.
- 2 Hvis en anden indikator tændes, skal du trykke på **LIM**-knappen for at skifte til den justerbare fartbegrænsner.
- 3 **Indikatoren for den justerbare fartbegrænsner (hvid) lyser på instrumentet.**
Den justerbare fartbegrænsner er klar til brug.

►► Justerbar fartbegrænsner

⚠ ADVARSEL

Den justerbare fartbegrænsner har visse begrænsninger.
Det er altid dit eget ansvar at justere kørehastigheden for at overholde den faktiske hastighedsgrænse samt betjene bilen sikkert.

⚠ ADVARSEL

Du må ikke træde på speederen mere end nødvendigt.
Sørg for, at speederpositionen er korrekt i forhold til kørehastigheden.

Den justerbare fartbegrænsner kan muligvis ikke overholde hastighedsgrænserne ned ad bakke. Hvis det sker, skal du tage farten af ved at træde på bremsen.

Når den justerbare fartbegrænsner ikke benyttes:

Den justerbare fartbegrænsner slås fra ved at trykke på  knappen.

Du kan ikke bruge den justerbare fartbegrænsner og underordnede systemer samtidig.

- Aktiv fartpilot med følgefunktion ved lav hastighed
- Intelligent fartbegrænsner

■ Sådan indstilles hastighedsgrænsen

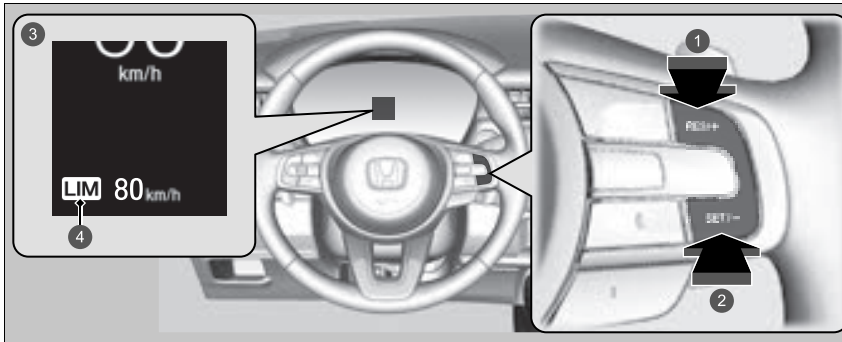

- 1 RES/+ knap
- 2 SET/- knap
- 3 Lyser, når den justerbare fartbegrænser indstilles.
- 4 Indikator for justerbar fartbegrænser (grøn)

- Tag foden af pedalen, og tryk på **SET/-** knappen, når du når den ønskede hastighed. Så snart du slipper **SET/-** knappen, indlæses hastighedsgrænsen, og den justerbare fartbegrænser indstilles. Hastighedsgrænsen vises.
- Du kan indstille den tidligere indstillede hastighedsgrænse ved at trykke på **RES/+** knappen.

☒ Sådan indstilles hastighedsgrænsen

Hvis du indstiller hastighedsgrænsen, mens du kører langsommere end 30 km/t, indstilles hastighedsgrænsen til 30 km/t.

Der høres en bi lyd, og den viste hastighedsgrænse blinker, hvis kørehastigheden overskrider grænsen med 3 km/t eller mere på en stejl bakke.

Den justerbare fartbegrænser indstilles til den aktuelle hastighed, hvis den er højere end den tidligere indstillede hastighedsgrænse, når du trykker på **RES/+** knappen.

Du kan skifte de viste indstillede hastigheder mellem km/t og mph på audio-/informationskærmen.

► **Funktioner, der kan tilpasses** S. 304

■ Sådan indstilles hastighedsgrænsen

Sæt hastighedsgrænsen op eller ned med **RES/+** eller **SET/-** knapperne på rattet.

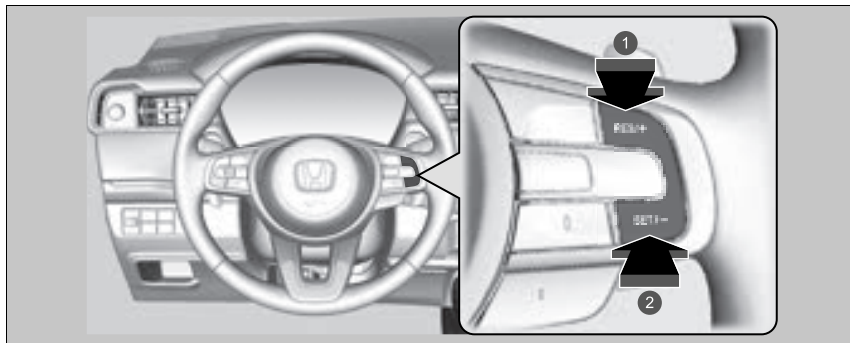

- 1 Sådan øger du hastigheden
- 2 Sådan reducerer du hastigheden

- Hver gang du trykker på knappen, øges eller reduceres hastighedsgrænsen med 1 km/t.
- Hvis du holder knappen inde, øges eller reduceres hastighedsgrænsen med 10 km/t hvert halve sekund, indtil systemets grænse er nået.
- Bilen vil muligvis accelerere eller decelerere, indtil den indstillede hastighed er nået.

■ Kortvarig overskridelse af hastighedsgrænsen

Hastighedsgrænsen kan overskrides ved at træde speederen i bund.

- ▶ Den viste hastighedsgrænse blinker.
- ▶ Der høres en biplyd, når hastighedsgrænsen overskrides.

☒ Kortvarig overskridelse af hastighedsgrænsen

Der høres en biplyd, når kørehastigheden overstiger den indstillede hastighedsgrænse, og speederen trædes i bund.

Den justerbare fartbegrænser genoptager sin funktion, når bilens hastighed igen er under den indstillede hastighedsgrænse.

■ Sådan annullerer du dit valg

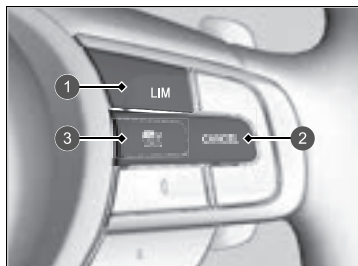

- 1 LIM-knap
- 2 CANCEL-knap
- 3  knap

For at slå den justerbare fartbegrænser fra skal du gøre et af følgende:

- Tryk på **CANCEL**-knappen.
- Tryk på  knappen.
- Tryk på **LIM**-knappen.

►► Sådan annullerer du dit valg

Den justerbare fartbegrænser skifter til den aktive fartpilot med følgefunktion ved lav hastighed eller den intelligente fartbegrænser, hvis der trykkes på **LIM**-knappen.

Sådan går du tilbage til den tidligere indstillede hastighed: Tryk på **CANCEL**-knappen for at få vist den tidligere indstillede hastighed (med gråt), og tryk på **RES/+** knappen for at genoptage den tidligere indstillede hastighed. Hvis du kører med en hastighed, der er højere end den tidligere indstillede hastighed (med gråt), indstilles den justerbare fartbegrænser til den viste hastighed ved at trykke på **RES/+** knappen.

Hvis du trykker på **RES/+** knappen, mens der ikke vises en tidligere indstillet hastighed (med gråt), indstilles hastigheden til bilens aktuelle hastighed.

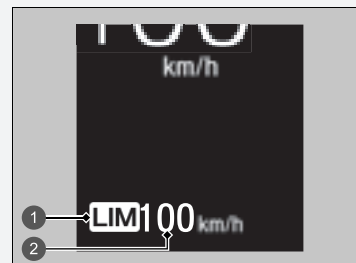

- 1 Indikator for justerbar fartbegrænser (hvid)
- 2 Tidligere indstillet hastighed (grå)

☒ Sådan annullerer du dit valg

Hvis der er et problem med systemet under brug af den justerbare fartbegrænser, høres der en biplyd, og **OFF** vises. Den justerbare fartbegrænser slås fra.

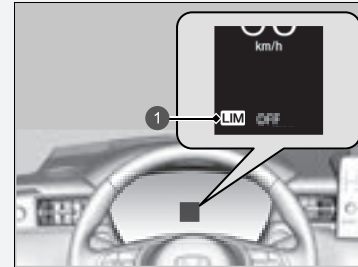

- 1 Indikator for justerbar fartbegrænser (hvid)

Intelligent fartbegrænser

Indstiller automatisk den hastighedsgrænse, som registreres af systemet til registrering af trafikskilte. Desuden kan hastighedsgrænsen ikke overskrides, selv om du træder på speederen. Hvis du træder speederen i bund, kan hastighedsgrænsen dog godt overskrides.

➤ **System til registrering af trafikskilte** S. 461

Intelligent fartbegrænser

⚠ ADVARSEL

Den intelligente fartbegrænser har visse begrænsninger. Den intelligente fartbegrænser kan indstille sig selv til en højere eller lavere hastighed end den aktuelle hastighedsgrænse eller vil muligvis ikke fungere, hvis systemet til registrering af trafikskilte ikke fungerer korrekt, eller der ikke er nogen skilte for hastighedsbegrænsning. Det er altid dit eget ansvar at justere hastigheden for at overholde den faktiske hastighedsgrænse samt betjene bilen sikkert.

Så længe speederen trædes ned, vil bilen blive ved med at accelerere, indtil den når den hastighed, som registreres af systemet til registrering af trafikskilte.

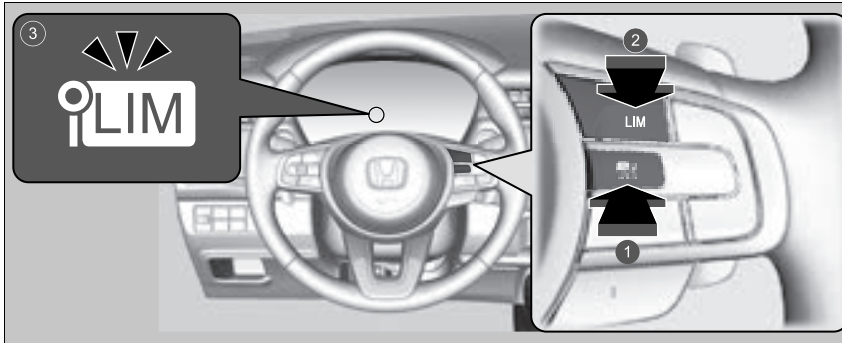

- 1 Tryk på  knappen på rattet.
- 2 Hvis en anden indikator tændes, skal du trykke på **LIM**-knappen for at skifte til den intelligente fartbegrænser.
- 3 **Indikatoren for den intelligente fartbegrænser (hvid) lyser på instrumentet.**
Den intelligente fartbegrænser er klar til brug.

Intelligent fartbegrænser

Systemet er udviklet til at registrere trafikskilte, der overholder standarderne i Wien-konventionen. Det er ikke sikkert, at alle trafikskilte registreres, men ingen trafikskilte, der står i vejkanterne, må ignoreres. Systemet fungerer ikke på de angivne trafikskilte i alle de lande, du rejser i, eller i alle situationer.

System til registrering af trafikskilte S. 461

Hvis den intelligente fartbegrænser er indstillet til den forkerte hastighedsgrænse, kan du prøve at gøre et af følgende:

Sådan annullerer du dit valg

- Tryk på **CANCEL**-knappen.

- Tryk på  knappen.

- Tryk på **LIM**-knappen.

Sådan overskrider du hastighedsgrænsen midlertidigt

- Træd speederen helt i bund.

Den intelligente fartbegrænser kan muligvis ikke overholde den indstillede hastighedsgrænse ned ad bakke. Hvis det sker, skal du tage farten af ved at træde på bremsen.

Når du ikke bruger den intelligente fartbegrænser, skal du deaktivere den ved at trykke på  knappen.

Du kan ikke bruge den intelligente fartbegrænser og den aktive fartpilot med følgefunktion ved lav hastighed eller den justerbare fartbegrænser samtidig.

■ Sådan indstilles hastighedsgrænsen

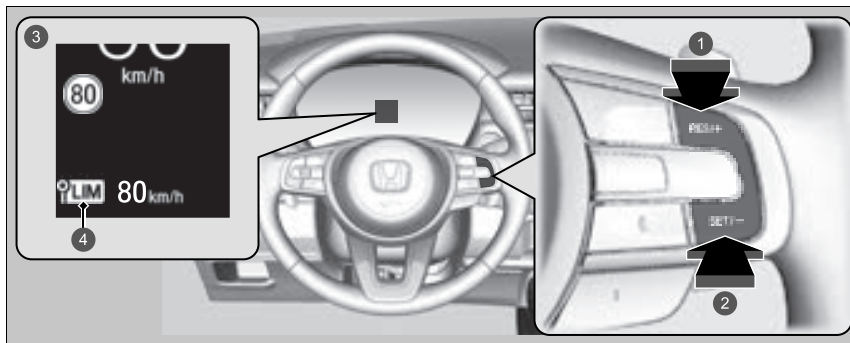

- 1 **RES/+** knap
 - 2 **SET/-** knap
 - 3 Lyser, når den intelligente fartbegrænsere er indstillet til den hastighedsgrænse, som registreres af systemet til registrering af trafikskilte.
 - 4 Indikator for intelligent fartbegrænsere (grøn)
- I det øjeblik du slipper **SET/-** knappen eller **RES/+** knappen, indstilles den intelligente fartbegrænsere til den hastighedsgrænse, som registreres af systemet til registrering af trafikskilte. Hastighedsgrænsen vises.

► Intelligent fartbegrænsere

Brug ikke den intelligente fartbegrænsere på steder med en anden måleenhed end den, der benyttes af den intelligente fartbegrænsere.

Skift visningen af den indstillede kørehastighed til samme måleenhed, som benyttes dér, hvor du kører.

► **Funktioner, der kan tilpasses** S. 304

► Sådan indstilles hastighedsgrænsen

Hvis du indstiller den intelligente fartbegrænsere, når hastighedsgrænsen, som registreres af systemet til registrering af trafikskilte, er mindre end 30 km/t, vil hastighedsbegrænsningsfunktionen og advarselsfunktionen muligvis blive sat på pause.

Hvis kørehastigheden er højere end den hastighedsgrænse, som registreres af systemet til registrering af trafikskilte, decelererer bilen langsomt til hastighedsgrænsen eller derunder. Om nødvendigt skal du tage farten af ved at træde på bremsepedalen.

Der høres en biplyd, og den viste hastighedsgrænse blinker, hvis kørehastigheden overskrider grænsen med 3 km/t eller mere.

■ **Når systemet til registrering af trafikskilte registrerer skiltet for den nye hastighedsbegrænsning**

Den intelligente fartbegrænser indstilles til den nye hastighedsgrænse, som registreres af systemet til registrering af trafikskilte.

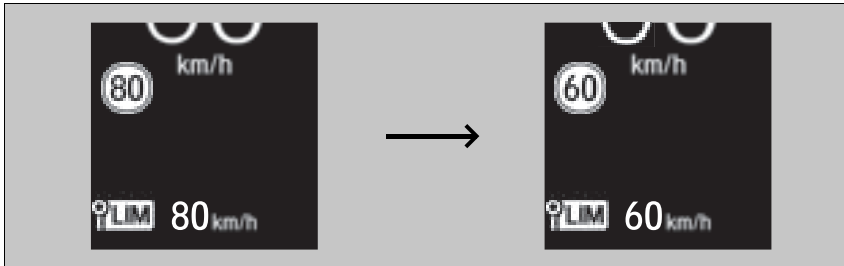

■ **Hastighedsbegrænsningsfunktionen og advarselsfunktionen vil muligvis blive sat på pause, hvis der ikke er noget skilt for hastighedsbegrænsning på skærmen for systemet til registrering af trafikskilte, når:**

- Punktet, hvor den pågældende hastighedsbegrænsning ikke længere gælder, eller andre angivne grænser registreres.
- Bilen kører ind på/forlader en motorvej.
- Du aktiverer afviserblinket for at skifte køreretning i et vejkryds.



☒ Sådan indstilles hastighedsgrænsen

Den intelligente fartbegrænser vil muligvis også blive sat på pause, hvis systemet til registrering af trafikskilte kun registrerer ekstra skilte for den samme hastighedsbegrænsning.

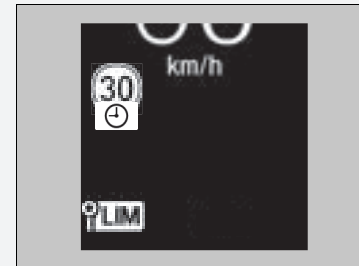

■ Hvis systemet til registrering af trafikskilte registrerer skiltet for hastighedsbegrænsning, mens den intelligente fartbegrænsner er sat på pause

Hastighedsbegrænsningsfunktionen og advarselsfunktionen genaktiveres automatisk.

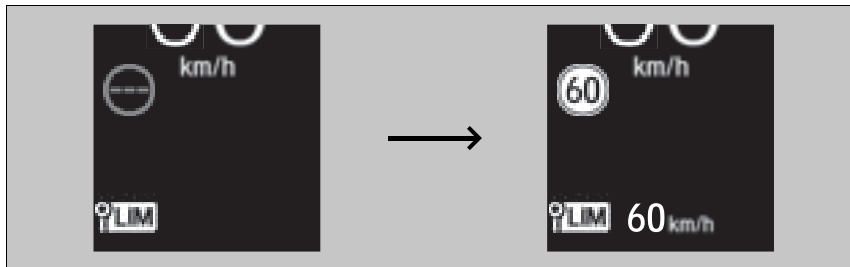

■ Hvis systemet til registrering af trafikskilte ikke registrerer skiltet for hastighedsbegrænsning i et stykke tid, mens den intelligente fartbegrænsner er aktiveret

Under kørsel vil systemet til registrering af trafikskilte muligvis ikke vise nogen hastighedsgrænse, hvis systemet ikke registrerer noget skilt for hastighedsbegrænsning. Den intelligente fartbegrænsner fungerer dog fortsat.

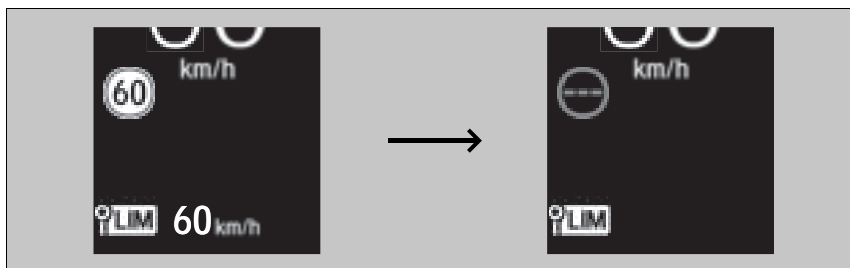

■ Sådan indstilles hastighedsgrænsen

Øg eller reducer hastighedsgrænsen med **RES/+** eller **SET/-** knappen på rattet.

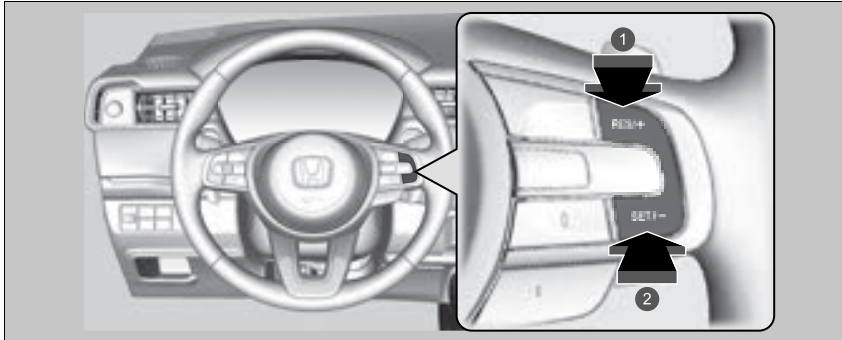

- 1 Sådan øger du hastigheden
- 2 Sådan reducerer du hastigheden

- Hver gang du trykker på knappen, øges eller sænkes hastighedsgrænsen med ca. 1 km/t.
- Du kan øge hastighedsgrænsen til +10 km/t i forhold til den hastighedsgrænse, som registreres af systemet til registrering af trafikskilte.
- Du kan reducere hastighedsgrænsen til -10 km/t i forhold til den hastighedsgrænse, som registreres af systemet til registrering af trafikskilte.
- Du kan blive ved med at accelerere, indtil den indstillede hastighed nås. Hvis kørehastigheden er højere end den hastighedsgrænse, som registreres af systemet til registrering af trafikskilte, decelererer bilen langsomt til hastighedsgrænsen.

▣ Sådan indstilles hastighedsgrænsen

En negativ eller positiv afvigelse i forhold til hastighedsgrænsen vil automatisk blive nulstillet, når systemet til registrering af trafikskilte registrerer skiltet for den nye hastighedsbegrænsning.

Hastighedsgrænsen kan ikke reduceres til under 30 km/t.

■ Kortvarig overskridelse af hastighedsgrænsen

Hastighedsgrænsen kan overskrides ved at træde speederen i bund.

- Den viste hastighedsgrænse blinker.
Der høres en biplyd, når hastighedsgrænsen overskrides.

■ Sådan annullerer du dit valg

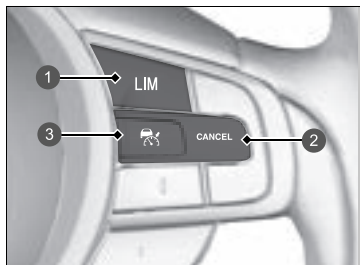

- 1 LIM-knap
- 2 CANCEL-knap
- 3 knap

For at deaktivere den intelligente fartbegrænser skal du gøre et af følgende:

- Tryk på **CANCEL**-knappen.
- Tryk på knappen.
- Tryk på **LIM**-knappen.

» Kortvarig overskridelse af hastighedsgrænsen

Der høres en biplyd, når kørehastigheden overstiger den indstillede hastighedsgrænse, og speederen trædes i bund.

Den intelligente fartbegrænser genoptager sin funktion, når kørehastigheden igen er under den indstillede hastighedsgrænse.

» Sådan annullerer du dit valg

Den intelligente fartbegrænser skifter til den aktive fartpilot med følgefunktion ved lav hastighed eller den justerbare fartbegrænser, hvis der trykkes på **LIM**-knappen.

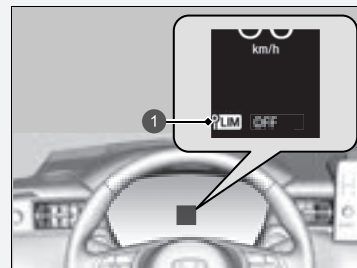

- 1 Indikator for intelligent fartbegrænser (hvid)

Hvis der er et problem med systemet eller systemet til registrering af trafikskilte under brug af den intelligente fartbegrænser, høres der en biplyd, og **OFF** vises. Den intelligente fartbegrænser deaktiveres.

» **System til registrering af trafikskilte** S. 461

VSA-system

VSA-systemet bidrager til at stabilisere bilen i skarpe sving, hvis bilen drejer mere eller mindre skarpt end tilsigtet. VSA-systemet bidrager også til at bevare vejgrebet på glatte kørebaner. Dette sker ved, at systemet regulerer benzinmotorens og elmotorens effekt og bremser bilens hjul selektivt.

Betjening af VSA-system



1 Indikator for VSA-system

Når VSA-systemet er aktiveret, vil du muligvis bemærke, at benzinmotoren og elmotoren ikke reagerer på speederen. Du vil muligvis også bemærke støj fra hydraulikbremssystemet. Du vil også se indikatoren blinke.

VSA-system

VSA-systemet fungerer muligvis ikke korrekt, hvis der monteres dæk af forskellig type og størrelse. Sørg for at bruge dæk af samme type og størrelse, og kontrollér, at dæktrykket er korrekt.

Hvis VSA-indikatoren tændes og bliver ved med at lyse under kørsel, er der muligvis et problem med systemet. Det er ikke sikkert, at det påvirker normal kørsel, men få alligevel bilen efterset af en forhandler med det samme.

VSA-systemet kan ikke forbedre stabiliteten i alle køresituationer og styrer ikke hele bremsesystemet. Du skal stadig køre og foretage skarpe sving ved hastigheder, der er forsvarlige og tilpasset de givne forhold, og du skal altid holde en tilstrækkelig sikkerhedsafstand.

VSA-systemets hovedfunktion er også almindeligt kendt som elektronisk stabilitetskontrol (ESC). Systemet omfatter også en styreenhed til antispind-system.

Indikatorerne for aktiv fartpilot med følgefunktion ved lav hastighed (gul), VSA-system, VSA-system deaktiveret, advarselssystem for lavt dæktryk/dæktrykadvarselssystem samt sikkerhedshjælp (gul) kan blive aktiveret efter gentilslutning af batteriet.

Kør en kort tur med mere end 20 km/t. Indikatoren skal slukke. Hvis den ikke slukker, skal bilen efterses af en forhandler.

■ Aktivering og deaktivering af VSA-system

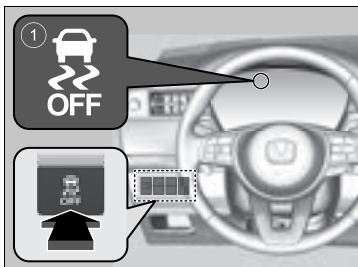

- 1 Indikator for VSA-system deaktiveret

Denne knap er placeret på instrumentpanelet i førersiden. For delvist at deaktivere VSA-systemets funktioner skal du trykke på knappen og holde den inde, indtil du hører et bip.

Bilen vil kunne bremse og dreje som normalt, men antispind-funktionen vil være mindre effektiv.

VSA-systemets funktioner genetableres ved at trykke på  knappen og holde den inde, indtil du hører et bip.

VSA-systemet aktiveres, hver gang du aktiverer elsystemet, også selv om du deaktiverede systemet, sidste gang du kørte i bilen.

▣ VSA-system

I visse usædvanlige situationer, når f.eks. bilen sidder fast i mudder eller sne, kan det være lettere at få den fri med VSA-systemet midlertidigt deaktiveret.

Når der trykkes på  knappen, bliver vejgrebsfunktionen mindre effektiv. Dette giver hjulene mulighed for at dreje mere frit ved lav hastighed. Du bør kun forsøge at få bilen fri med VSA-systemet deaktiveret, hvis du ikke kan få den fri med VSA-systemet aktiveret.

Så snart bilen er kommet fri, skal du aktivere VSA-systemet igen. Det anbefales ikke at køre bilen med VSA-systemet deaktiveret.

Du vil muligvis høre en motorlyd fra motorrummet, mens systemkontrollen udføres umiddelbart efter aktivering af elsystemet eller under kørslen. Dette er helt normalt.

Manøvreringsassistent

Bremser let på forhjulene efter behov, når du drejer på rattet, og bidrager til køretøjets stabilitet og ydeevne i en kurve.

Manøvreringsassistent

Manøvreringsassistenten kan ikke øge stabiliteten i alle situationer under kørsel. Du skal stadig køre og foretage skarpe sving ved hastigheder, der er forsvarlige og tilpasset de givne forhold, og du skal altid holde en tilstrækkelig sikkerhedsafstand.

Når indikatoren for VSA-systemet tændes og bliver ved med at lyse under kørsel, aktiveres manøvreringsassistenten ikke.

Du vil muligvis høre en lyd fra motorrummet, mens manøvreringsassistenten aktiveres. Dette er helt normalt.

Dæktrykadvarselssystem

I stedet for direkte at måle trykket i hvert dæk overvåger og sammenligner dæktrykadvarselssystemet på denne bil rulleradius og rotationsegenskaber for alle hjul og dæk, mens du kører, for at fastslå, om dæktrykket er for lavt i et eller flere dæk.

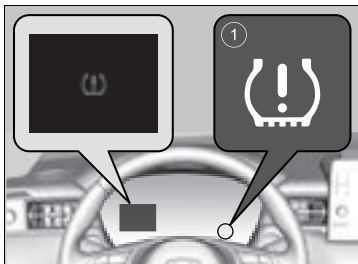

1 Indikator for lavt dæktryk/dæktrykadvarselssystem

Hvis det er tilfældet, vil indikatoren for advarselssystem for lavt dæktryk/dæktrykadvarselssystem lyse, og en meddelelse vises på instrumentet.

■ Kalibrering af dæktrykadvarselssystemet

Du skal kalibrere dæktrykadvarselssystemet, hver gang du:

- Justerer trykket i et eller flere dæk.
- Flytter rundt på dækkene.
- Udskifter et eller flere dæk.

Inden du kalibrerer dæktrykadvarselssystemet, skal du:

- Kalibrere dæktrykket for alle fire dæk, mens de er kolde.
🔧 **Kontrol af dæk** S. 541

Kontrollér, at:

- Bilen er helt stoppet.
- Gearvælgeren er i **P**.
- Strømtilstanden er indstillet til TIL.

🔧 Dæktrykadvarselssystem

Systemet overvåger ikke dækkene, når du kører ved lav hastighed.

Forhold som f.eks. lave udetemperaturer og højden over havets overflade påvirker dæktrykket direkte og kan udløse indikatoren for lavt dæktryk/dæktrykadvarselssystem, så den tændes.

Hvis dæktrykket kontrolleres eller dækket pumpes op i:

- varmt vejr, kan dæktrykket blive for lavt i koldere vejr.
- koldt vejr, kan dæktrykket blive for højt i varmere vejr.

Indikatoren for lavt dæktryk/dæktrykadvarselssystem tændes ikke, når dæktrykket er for højt.

Dæktrykadvarselssystemet fungerer muligvis ikke korrekt, hvis der monteres dæk af forskellig type og størrelse. Sørg for at bruge dæk af samme type og størrelse.

🔧 **Kontrol og udskiftning af dæk** S. 541

Indikatorerne for aktiv fartpilot med følgefunktion ved lav hastighed (gul), VSA-system, VSA-system deaktiveret, advarselssystem for lavt dæktryk/dæktrykadvarselssystem samt sikkerhedshjælp (gul) kan blive aktiveret sammen med en meddelelse på instrumentet efter gentilslutning af batteriet. Kør en kort tur med mere end 20 km/t. Indikatoren skal slukke. Hvis den ikke slukker, skal bilen efterses af en forhandler.



Du kan kalibrere systemet vha. funktionen på audio-/informationsskærmen, der kan tilpasses.

1. Indstil strømtilstanden til positionen TIL.
2. Tryk på  knappen.
3. Vælg **Bilens indstillinger**.

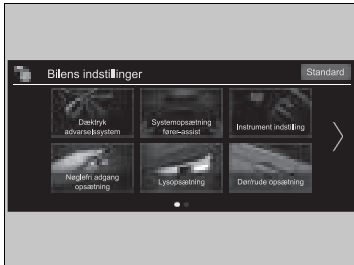

4. Vælg **Dæktryk advarselssystem**.

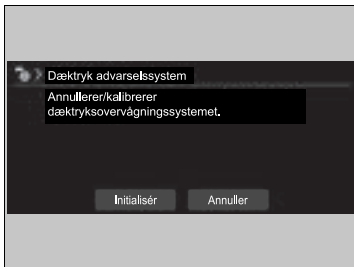

5. Vælg **Initialisér** eller **Annuller**.
 - Hvis meddelelsen **Kalibrering kunne ikke startes** vises, gentages trin 5.
 - Kalibreringsprocessen slutter automatisk.

►► Dæktrykadvarselssystem

Indikatoren for lavt dæktryk/dæktrykadvarselssystem kan tændes med en forsinkelse eller tændes muligvis slet ikke, hvis:

- Bilen accelereres/nedbremses hurtigt, eller rattet drejes hurtigt.
- Du kører på tilsneede eller glatte veje.
- Der anvendes snekæder.

Indikatoren for lavt dæktryk/dæktrykadvarselssystem kan tændes under følgende forhold:

- Der er en tungere og uens belastning på dækkene, end det var tilfældet ved kalibreringen.
- Der anvendes snekæder.

►► Kalibrering af dæktrykadvarselssystemet

Kalibreringsprocessen kræver ca. 30 minutters samlet kørsel ved en hastighed på mellem 40 og 100 km/t.

Hvis strømtilstanden er indstillet til TIL under denne proces, og bilen ikke kører inden for 45 sekunder, vil du muligvis opleve, at indikatoren for lavt dæktryk tændes kortvarigt. Det er normalt og angiver, at kalibreringsprocessen endnu ikke er fuldført.

Hvis der er monteret snekæder, skal de fjernes, inden dæktrykadvarselssystemet kalibreres.

Hvis indikatoren for lavt dæktryk/dæktrykadvarselssystemet tændes, selv om der er monteret almindelige dæk, der er pumpet op til det korrekte tryk, skal du få bilen efterset af en forhandler.

Vi anbefaler, at dæk udskiftes med samme mærke, model og størrelse som de originale dæk. Bed en forhandler om oplysninger.

Blindvinkelassistent*

Når systemet registrerer køretøjer, der nærmer sig bagfra i tilstødende vognbaner, tændes den relevante indikator for at hjælpe dig, når du skifter vognbane.

►► Blindvinkelassistent*

Vigtig sikkerhedspåmindelse

Som alle hjælpesystemer har blindvinkelassistenten sine begrænsninger. Kig altid i spejlene, til højre og venstre for bilen og bag dig efter andre biler, før du skifter vognbane. Det kan resultere i en kollision, hvis du stoler for meget på blindvinkelassistenten.

Få bilen eftersat af en forhandler i følgende situationer:

- Bagkofangeren eller området omkring radarsensorerne får et kraftigt stød.
- Indikatoren tændes ikke, selv om der skulle være registreret et køretøj i advarselszonen.
- Bagkofangeren eller eventuelle systemkomponenter skal repareres.

Hvis bagkofangeren eller nogen af systemkomponenterne repareres, vil systemet kun vende tilbage til advarselszone 1, indtil det er i stand til at tilpasse sig og udvide til advarselszone 1 og 2.

■ Sådan virker systemet

Systemet aktiveres, når bilen kører fremad med ca. 32 km/t eller derover.

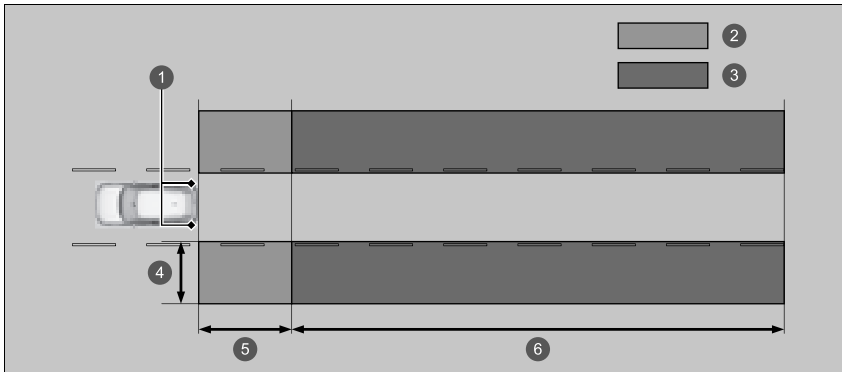

- ❶ Radarsensorer: Under bagkofangerens hjørner
 - ❷ Advarselszone 1
 - ❸ Advarselszone 2
- Advarselszone
- ❹ Ca. 0,5-3 m fra bilens side.
 - ❺ Ca. 3 m fra bagkofangeren.
 - ❻ Ca. 3-25 m bagved i forhold til bagkofangeren. (Jo hurtigere det køretøj, der nærmer sig, kører, jo længere væk registreres det.)

Den advarselszone, der oprindeligt blev indstillet, er advarselszone 1. Efter at bilen har kørt på lige veje med trafik og genstande i vejsiden, vil systemet med tiden tilpasse og udvide advarselszonen (advarselszone 1 og 2).

■ Når systemet registrerer et køretøj

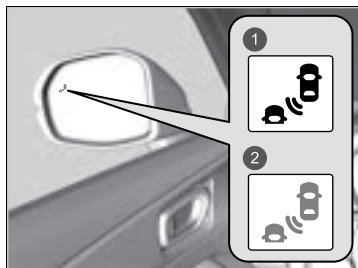

- 1 Tændes
- 2 Bliker

Advarselsindikator for blindvinkelassistent:
Placeret på det udvendige bakspejl i begge sider.

Tændes, når:

- Et køretøj nærmer sig bagfra for at overhale dig med en hastighedsforskel på højst ca. 50 km/t.
- Du passerer et køretøj med en hastighedsforskel på ca. 20 km/t.

Bliker og bipper, når:

Du bruger kontaktarmen til afviserblikket til at signalere et retningsskift i retning af det registrerede køretøj, mens indikatoren for blindvinkelassistenten er tændt.

- Der høres en biplud tre gange.

►► Blindvinkelassistent*

For korrekt brug af blindvinkelassistenten:

- Hold altid bagkofangeren og området omkring radarsensorerne rene.
- Dæk ikke området ved bagkofangerens hjørner med mærkater eller klistermærker af nogen art.

Systemet er kun ment som en hjælp. Selv om en genstand befinder sig inden for advarselszonen, kan følgende situationer opstå:

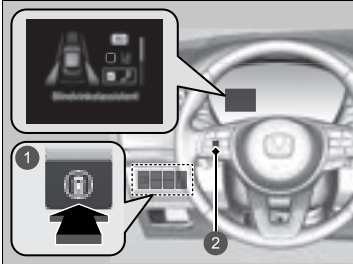

- Advarselsindikatoren for blindvinkelassistenten tændes ikke, og  **Blindvinkelinformation ikke tilgængelig** vises i førerinformationssystemet.
- Advarselsindikatoren for blindvinkelassistenten tændes muligvis, selv om meddelelsen vises.

Aktivering og deaktivering af blindvinkelassistenten



- 1 Kontakt til sikkerhedshjælp
- 2 Venstre vælgerhjul

Når du aktiverer og deaktiverer blindvinkelassistenten, skal du benytte følgende fremgangsmåde:

1. Tryk på kontakten til sikkerhedshjælp.
2. Rul på venstre vælgerhjul til  symbolet, og tryk på det.
 - Der vises en meddelelse i førerinformationssystemet, når systemet slås til eller fra.
 - Et flueben vises i boksen, og farven på  symbolet skifter til grøn, når systemet er aktiveret. Fluebenet forsvinder, og farven på  symbolet skifter til grå, når systemet er deaktiveret.

Blindvinkelassistenten forbliver i den tidligere valgte indstilling for aktiveret (markeret) eller deaktiveret (ikke markeret), hver gang du starter motoren.

Blindvinkelassistent*

Du kan også vælge sikkerhedshjælpens indhold fra førerinformationssystemet.

► **Førerinformationssystem** S. 135

Du kan ændre indstillingen af blindvinkelassistenten.

► **Funktioner, der kan tilpasses** S. 304

■ Betingelser og begrænsninger for blindvinkelassistenten

Advarselsindikatoren for blindvinkelassistenten tændes muligvis ikke under følgende forhold:

- Der er stor hastighedsforskel mellem din bil og køretøjet i den tilstødende vognbane.
- Et køretøj er parkeret i en sidevognbane.
- En genstand, som ikke registreres af radarsensorerne, nærmer sig eller passerer din bil.
- Det køretøj, der kører i den tilstødende vognbane, er en motorcykel eller et andet lille køretøj.

Blindvinkelassistenten fungerer muligvis ikke korrekt under følgende forhold:

- Drejning i vejkryds.
- Der registreres genstande som f.eks. autoværn, pæle, træer osv.
- En genstand, der ikke kaster radiobølger særlig godt tilbage, eller en motorcykel befinder sig i advarselszonen.
- Kørsel på en kurvet vej.
- En bil bevæger sig fra en vognbane langt væk til den tilstødende vognbane.
- Systemet opfanger signalinterferens såsom andre radarsensorer fra et andet køretøj eller kraftige radiobølger sendt fra et anlæg i nærheden.
- Bagkofangeren eller området omkring radarsensorerne er dækket af snavs, mudder, sne, is osv.
- Bagkofangeren eller området omkring radarsensorerne er blevet beskadiget eller deformeret.
- I dårligt vejr (kraftig regn, sne og tåge).
- Der foretages en skarp drejning eller køres på en ujævn vej, hvor bilen vipper en smule.

Højspændingsbatteri

Højspændingsbatteriet aflades gradvist, selv hvis bilen ikke er i brug. Hvis bilen parkeres i en længere periode, kan batteriets opladningsniveau derfor blive lavt. Længere perioder med et lavt opladningsniveau vil forkorte batteriets levetid. For at vedligeholde batteriets opladningsniveau skal du køre i mere end 30 minutter mindst én gang i kvartalet. Ekstremt høje temperaturer kan påvirke batteriets levetid. Du kan minimere virkningerne ved at parkere bilen i skygge om sommeren.

⊗ Højspændingsbatteri

Pas på ikke at aflade højspændingsbatteriet for meget. Hvis batteriets opladningsniveau er tæt på nul, vil det være umuligt at slå elsystemet til.

Justering af forlygternes lyskegle

Kørsel med en højrestyret bil i højreruleret trafik eller en venstrestyret bil i venstreluleret trafik får forlygterne til at blænde modkørende trafikanter. Du skal justere forlygternes lyskegle med afdækningstape.

Venstrestyrede modeller

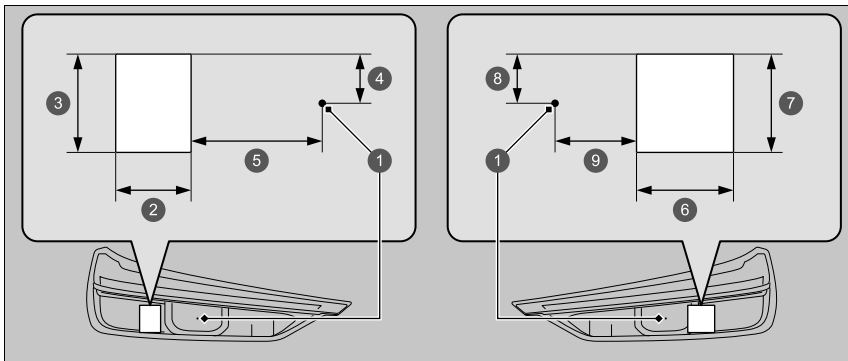

- ① Midterpunkt
- ② 43 mm
- ③ 45 mm
- ④ 23 mm
- ⑤ 74 mm
- ⑥ 53 mm
- ⑦ 45 mm
- ⑧ 23 mm
- ⑨ 44 mm

Justering af forlygternes lyskegle

Pas på ikke at sætte tapen et forkert sted. Hvis forlygternes lyskegle er justeret forkert, overholder de måske ikke landets lovkrav. Bed din forhandler om oplysninger.

Højrestyrede modeller

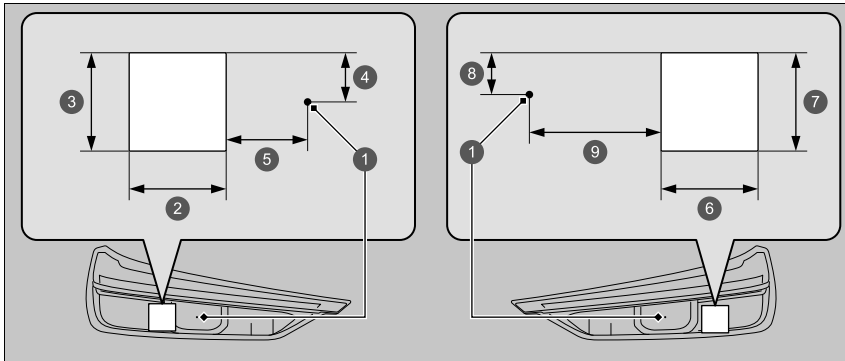

- ① Midterpunkt
- ② 53 mm
- ③ 45 mm
- ④ 23 mm
- ⑤ 42 mm
- ⑥ 44 mm
- ⑦ 45 mm
- ⑧ 23 mm
- ⑨ 72 mm

1. Klargør to stykker afdækningstape som vist.
 - Brug afdækningstape, der kan lukke lys ude, som f.eks. vandtæt vinyl af forseglingstypen.
2. Sæt tapen på lytteglasset som vist.

Honda Sensing er et førerhjælpesystem, som gør brug af to meget forskellige former for sensorer, et frontkamera med bred visningstilstand, der er monteret på indersiden af forruden bag bakspejlet, og sonarsensorerne i for- og bagkofangeren.

Honda Sensing omfatter følgende funktioner.

■ **Funktioner, der ikke aktiveres vha. en kontakt**

- Kollisionsbegrænsende bremsesystem ➡ S. 405
- Bremsesistent ved lav fart ➡ S. 417
- Udvidet vognbaneassistent ➡ S. 453
- System til registrering af trafikskilte ➡ S. 461

■ **Funktioner, der aktiveres vha. en kontakt**

- Aktiv fartpilot med følgefunktion ved lav hastighed ➡ S. 423
- Vognbaneassistent ➡ S. 441

■ Knapper til aktiv fartpilot med følgefunktion ved lav hastighed/ vognbaneassistent

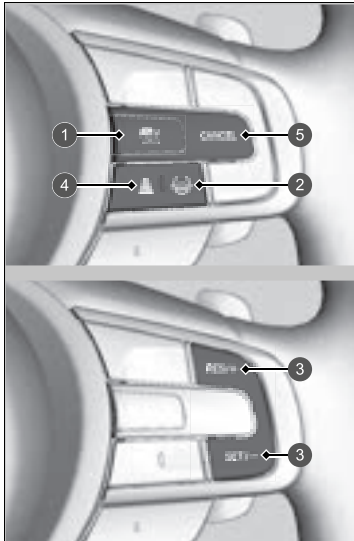

- 1**  **knap**
Tryk for at aktivere standby-tilstand for den aktive fartpilot med følgefunktion ved lav hastighed. Eller tryk for at annullere systemet.
- 2** **Knap til vognbaneassistent**
Tryk for at aktivere standby-tilstand for vognbaneassistenten. Eller tryk for at annullere systemet.
- 3** **RES/+ og SET/- knapper**
Tryk for at indstille eller genoptage den aktive fartpilot med følgefunktion ved lav hastighed eller for at indstille kørehastigheden.
- 4** **Knap til indstilling af følgeafstand**
Tryk for at ændre følgeafstanden for den aktive fartpilot med følgefunktion ved lav hastighed.
- 5** **CANCEL-knap**
Tryk for at annullere den aktive fartpilot med følgefunktion ved lav hastighed.

■ Instrumentvisning

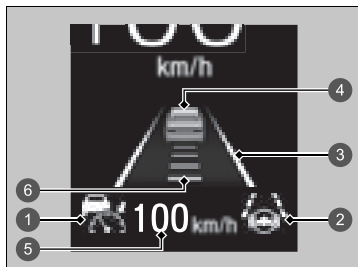

Du kan se den aktuelle tilstand for den aktive fartpilot med følgefunktion ved lav hastighed og vognbaneassistenten.

- 1 Angiver, at den aktive fartpilot med følgefunktion ved lav hastighed er klar til at blive aktiveret.
 - Hvid: Systemet er i standby.
 - Grønt: Systemet er aktiveret.
 - Gul: Der er et problem med systemet.
- 2 Angiver, at vognbaneassistenten er klar til at blive aktiveret.
 - Hvid: Systemet er i standby.
 - Grønt: Systemet er aktiveret.
 - Gul: Der er et problem med systemet.
- 3 Angiver, at vognbaneassistenten er aktiveret, og hvorvidt der registreres vognbanelinjer.
 - Hvide linjer: Der registreres vognbanelinjer.
 - Grønne linjer: Systemet er aktiveret.
 - Gule linjer: Der registreres vognbaneskift.
- 4 Angiver, om den aktive fartpilot med følgefunktion ved lav hastighed har registreret det forankørende køretøj.
- 5 Angiver, at den aktive fartpilot med følgefunktion ved lav hastighed viser den indstillede kørehastighed.
 - Hvid: Indstillet kørehastighed
 - Grå: Tidligere indstillet hastighed
- 6 Angiver, at den aktive fartpilot med følgefunktion ved lav hastighed viser det indstillede køreinterval.

Kollisionsbegrænsende bremsesystem

Systemet kan hjælpe dig, når det konstaterer, at der er risiko for, at bilen kolliderer med et forankørende køretøj (inklusive motorcykler) bagfra, et modkørende køretøj forfra, en fodgænger eller en cyklist (cykel i bevægelse).

Det kollisionsbegrænsende bremsesystem er konstrueret til at advare dig, når en mulig kollision registreres, samt medvirke til at sænke hastigheden, undgå kollisioner og minimere kollisionens alvor.

⊠ Kollisionsbegrænsende bremsesystem

Vigtig sikkerhedspåmindelse

Det kollisionsbegrænsende bremsesystem er konstrueret til at begrænse voldsomheden af en uundgåelig kollision. Det forhindrer ikke kollisionen og stopper ikke bilen automatisk. Det er stadigvæk dit ansvar at betjene bremsepedal og rat korrekt under hensyntagen til kørselsforholdene.

Det kollisionsbegrænsende bremsesystem aktiveres muligvis ikke eller kan ikke registrere et forankørende køretøj under visse forhold:

➤ Betingelser og begrænsninger for kollisionsbegrænsende bremsesystem

S. 410

Du kan læse om håndtering af frontkameraet med bred visningstilstand, der er udstyret med dette system.

➤ Frontkamera med bred visningstilstand

S. 468

Når det kollisionsbegrænsende bremsesystem er aktiveret, vil det fortsætte med at arbejde, selv om speederen trædes delvist ned. Systemet deaktiveres imidlertid, hvis speederen trædes helt ned.

■ Sådan virker systemet

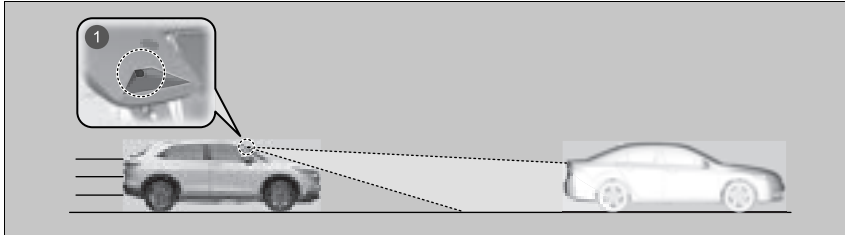

1 Frontkameraet med bred visningstilstand er placeret på bagsiden af bakspejlet.

Systemet starter overvågning af kørebanen foran, når bilens hastighed er ca. 5 km/t eller derover og vil søge efter et køretøj, en fodgænger eller en cykel i bevægelse foran.

Det kollisionsbegrænsende bremsesystem aktiveres, når:

- Hastighedsforskellen mellem din bil og et køretøj, en fodgænger eller en cykel i bevægelse registreret foran bliver ca. 5 km/t og derover med en risiko for en kollision.
- Bilen kører med ca. 30 km/t eller derunder, og der er risiko for en frontal kollision med et registreret modkørende køretøj, når du svinger til venstre*1/højre*2 i et vejkryds.
- Bilen kører omkring 100 km/t eller mindre, og systemet vurderer, at der foreligger risiko for kollision med:
 - Et modkørende eller holdende køretøj, der registreres foran.
 - En fodgænger eller en cyklist, der registreres foran.

*1: Venstrestyret model

*2: Højrestyret model

▶▶ Sådan virker systemet

Frontkameraet med bred visningstilstand i det kollisionsbegrænsende bremsesystem er også udviklet til at registrere fodgængere.

Funktionen til fodgængerdetektering aktiveres muligvis ikke eller registrerer muligvis ikke en fodgænger foran bilen under visse forhold.

Se forhold vedrørende begrænsninger for fodgængerdetektering på listen.

▶ **Betingelser og begrænsninger for kollisionsbegrænsende bremsesystem**

S. 410

Det kollisionsbegrænsende bremsesystem annulleres, når bilen standser, eller systemet registrerer, at der ikke længere er risiko for en kollision.

Det kollisionsbegrænsende bremsesystem annulleres ligeledes, når en fører drejer på rattet, og bremsepedalen eller speederen aktiveres for at undgå en kollision.

■ Når systemet aktiveres

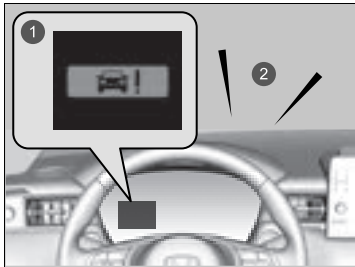

Systemet giver både visuelle og hørbare advarsler om en mulig kollision, og stopper, hvis kollisionen undgås.

- ▶ Træf de nødvendige forholdsregler for at undgå en kollision (træd på bremsepedalen, skift kørebane osv.).

- ① Visuelle advarsler
- ② Hørbare alarm

Du kan via audio-/informationskærmens indstillingsmuligheder ændre den afstand (**Lang/Normal/Kort**) mellem køretøjerne, hvor systemets tidligste alarm, før en eventuel kollision aktiveres.

📖 **Funktioner, der kan tilpasses** S. 304

■ Advarselstrin før mulig kollision

Systemet har tre advarselstrin før en mulig kollision. Men afhængigt af forholdene går det kollisionsbegrænsende bremsesystem muligvis ikke alle trin igennem, før sidste trin indledes.

Afstand mellem bilerne		Kollisionsbegrænsende bremsesystem		
		Sensorerne registrerer en bil	Hørbare og visuelle ADVARSLER	Bremssning
Trin 1		Der er risiko for en kollision med den forankørende bil.	I indstillingen Lang aktiveres visuelle og hørbare advarsler ved en længere afstand fra et forankørende køretøj end i indstillingen Normal og i indstillingen Kort ved en kortere afstand end i indstillingen Normal .	—
Trin 2		Risikoen for en kollision er øget, og tiden til at reagere er reduceret.	Visuelle og hørbare advarsler.	Let aktivering
Trin 3		Det kollisionsbegrænsende bremsesystem vurderer, at en kollision er uundgåelig.		Kraftig aktivering

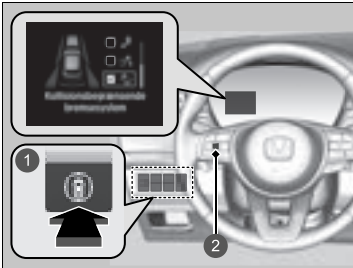

- ① Din bil
- ② Forankørende bil
- ③ Lang
- ④ Normale kørselsforhold
- ⑤ Kort

Aktivering og deaktivering af kollisionsbegrænsende bremsesystem



- 1 Kontakt til sikkerhedshjælp
- 2 Venstre vælgerhjul

Når du slår det kollisionsbegrænsende bremsesystem til og fra, skal du benytte følgende fremgangsmåde:

1. Tryk på kontakten til sikkerhedshjælp.
2. Rul på venstre vælgerhjul til  symbolet, og tryk på det.
 - ▶ Der vises en meddelelse i førerinformationssystemet, når systemet slås til eller fra.
 - ▶ Et flueben vises i boksen, og farven på  symbolet skifter til grøn, når systemet er aktiveret. Fluebenet forsvinder, og farven på  symbolet skifter til grå, når systemet er deaktiveret.

Det kollisionsbegrænsende bremsesystem aktiveres, hver gang du aktiverer elsystemet, også selv om du deaktiverede systemet, sidste gang du kørte i bilen.

⊠ Kollisionsbegrænsende bremsesystem

Du kan ikke deaktivere det kollisionsbegrænsende bremsesystem under kørsel.

Det kollisionsbegrænsende bremsesystem kan blive deaktiveret automatisk, og indikatoren for sikkerhedshjælp (gul) tændes og bliver ved med at lyse under visse betingelser.

➤ Betingelser og begrænsninger for kollisionsbegrænsende bremsesystem S. 410

Det kollisionsbegrænsende bremsesystem aktiveres ikke i ca. 15 sekunder, efter at elsystemet er slået til.

Du kan også vælge sikkerhedshjælpens indhold fra førerinformationssystemet.

➤ Førerinformationssystem S. 135

Indikatorerne for aktiv fartpilot med følgefunktion ved lav hastighed, VSA-system, VSA-system deaktiveret, advarselssystem for lavt dæktryk/dæktrykadvarselssystem samt sikkerhedshjælp (gul) kan blive aktiveret sammen med en meddelelse på instrumentet, når du slår elsystemet til efter gentilslutning af 12 V batteriet. Kør en kort tur med mere end 20 km/t. De enkelte indikatorer skal slukke. Hvis nogen af dem ikke slukker, skal bilen efterses af en forhandler.

Få bilen efterset af en forhandler, hvis du oplever uregelmæssigheder i systemet (f.eks. hvis advarselmeddelelsen vises regelmæssigt).

■ Betingelser og begrænsninger for kollisionsbegrænsende bremsesystem

Under visse betingelser kan systemet blive deaktiveret automatisk, og indikatoren for sikkerhedshjælp (gul) tændes. Nogle eksempler på disse betingelser er angivet nedenfor. Andre forhold kan reducere nogle af det kollisionsbegrænsende bremsesystems funktioner.

➤ **Frontkamera med bred visningstilstand** S. 468

■ Omgivende forhold

- Kørsel i dårligt vejr (regn, sne, tåge osv.).
- Pludselige ændringer mellem lys og mørke såsom kørsel ind og ud af en tunnel eller skyggen fra træer, bygninger osv.
- Kørsel mod lavtstående sol (f.eks. ved solopgang eller solnedgang).
- Kraftigt lys reflekteres på køretøjer, fodgængere, cykler i bevægelse eller vejbanen.
- Vand sprøjtes op af eller sne blæses af et forankørende køretøj.
- Kørsel i mørke om aftenen/natten eller et mørkt sted som f.eks. en tunnel (på grund af dårlige lysforhold registreres køretøjer, fodgængere eller cykler i bevægelse muligvis ikke).

■ Vejforhold

- Når der køres på snoede, kuperede eller skrånende veje.
- Der er pytter eller en film af vand på vejbanen.
- Kørsel i hjulspor (snedækkede veje eller grusveje osv.).
- Bilen ryster kraftigt på ujævne vejbaner.

■ Bilens tilstand

- Bilen hælder på grund af tung bagage i bagagerummet eller på bagsæderne.
- Der er monteret snekæder.
- Kørsel i mørke om aftenen/natten eller et mørkt sted (f.eks. i en tunnel) med forlygterne slukket.
- Fronten af frontkameraet med bred visningstilstand er dækket af snavs, dug, regn, mudder, våd sne, tætningsmaterialer, tilbehør, klistermærker eller film på forruden.
- Vinduesviskerne har ikke visket forruden helt ren.
- Når lyset er svagt på grund af snavs, der dækker forlygteglassene, eller hvis der er dårlig sigtbarhed et mørkt sted, fordi forlygterne er forkert indstillet.
- Unormale forhold for dæk eller hjul (forkert størrelse, forskellig størrelse eller konstruktion, forkert dæktryk osv.).
- Affjedringen er blevet ændret.

■ **Eksempler på begrænsninger i forhold til korrekt registrering af frontkameraet med bred visningstilstand på grund af et forankørende køretøjs tilstand, modkørende køretøjer, fodgængere eller cykler i bevægelse**

- Afstanden mellem din bil og det forankørende køretøj, det modkørende køretøj, fodgænger eller cyklen i bevægelse foran dig er for kort.
- Det forankørende køretøj, det modkørende køretøj, fodgænger eller cyklisten skærer pludselig ind foran eller springer ud foran dig.
- Cyklen er standset.
- Det modkørende køretøj eller det forankørende køretøj holder sidelæns.
- Når det forankørende køretøj, det modkørende køretøj, fodgænger eller cyklen i bevægelse går i ét med baggrunden og forhindrer systemet i at registrere dem.
- Når flere fodgængere eller cykler bevæger sig foran dig i en gruppe.
- Når en fodgænger eller en cykel i bevægelse krydser vejen for hurtigt.
- En fodgænger eller en cykel i bevægelse nærmer sig fra den modsatte retning.
- Forlygterne på et forankørende køretøj eller et modkørende køretøj er tændt i den ene side eller er ikke tændt i den ene eller den anden side et mørkt sted.
- Når en del af en fodgænger (hoved, arme, ben osv.) er skjult af bagage.
- Når en fodgænger bøjer sig forover, sidder på hug eller løber, eller hvis vedkommendes hænder er løftet.
- Når fodgænger er lavere end ca. 1 meter eller højere end ca. 2 meter.
- Når fodgænger skubber en klapvogn eller trækker en cykel.

▣ Kollisionsbegrænsende bremsesystem

Kontrollér, at alle dæk er af samme angivne størrelse, type og mærke, og at de er ensartet slidt.
Hvis du bruger dæk af forskellig størrelse, type, mærke eller grad af slid, fungerer systemet muligvis ikke korrekt.

Der må ikke foretages ændringer i affjedringen. Ændring af bilens højde kan forhindre, at systemet fungerer korrekt.

■ Eksempler på andre begrænsninger i forhold til systemets funktion

- Når det forankørende køretøj er en lille motorcykel, en motorcykel med sidevogn, en rullestol eller et andet specielt formet køretøj.
- Når et køretøj er lavere bagtil end fortil som f.eks. lastbiler, som ikke er lastet, eller et smalt køretøj.
- Når det forankørende køretøj, det modkørende køretøj, fodgængerer eller cyklisten ikke befinder sig foran bilen.
- Når hastighedsforskellen mellem din bil og det forankørende køretøj, det modkørende køretøj, fodgængerer eller cyklen i bevægelse er meget stor.
- Når køretøjet eller en cyklist foran dig bremses pludseligt.
- Når føreren træder på bremsepedalen og drejer rattet for at undgå en kollision.
- Når du nærmer dig det forankørende køretøj, det modkørende køretøj, fodgængerer eller cyklen i bevægelse ved hurtig acceleration eller betjening af rattet (undtagen ved venstresving^{*1}/højresving^{*2} i et vejkryds osv.)^{*3}.
- Når cyklisten kører på en cykel i børnestørrelse, en sammenklappelig cykel, en 3-hjulet cykel eller anden form for cykel med små dæk, eller en lang cykel som f.eks. en tandemcykel.
- Når frontkameraet med bred visningstilstand ikke kan identificere formen af et forankørende køretøj, et modkørende køretøj, en fodgænger eller en cykel i bevægelse korrekt.
- Når minimumsfrihøjden på et forankørende køretøj er ekstremt stor.

*1: Venstrestyret model

*2: Højrestyret model

*3: Når der er risiko for en frontal kollision med et modkørende køretøj, mens der svinges til venstre^{*1}/højre^{*2}, aktiveres det kollisionsbegrænsende bremsesystem. Det aktiveres dog muligvis ikke, hvis du drejer voldsomt på rattet.

■ Automatisk deaktivering

Det kollisionsbegrænsende bremsesystem kan blive deaktiveret automatisk, hvorved indikatoren for sikkerhedshjælp (gul) tændes og bliver ved med at lyse i følgende tilfælde:

- Der køres i terræn, på en bjergvej eller på kurvede og snoede veje igennem længere tid.
- Kørsel i dårligt vejr (regn, sne, tåge osv.).
- Kørsel med parkeringsbremsen aktiveret.
- Temperaturen i frontkameraet med bred visningstilstand bliver for høj.
- Fronten af frontkameraet med bred visningstilstand er dækket af snavs, dug, regn, mudder, våd sne, tætningsmaterialer, tilbehør, klistermærker eller film på forruden.
- Der registreres en unormal dæktilstand (forkert dækstørrelse, fladt dæk osv.).

Når de problemer, der fik det kollisionsbegrænsende bremsesystem til at blive deaktiveret automatisk, er blevet afhjulpet (f.eks. gennem rengøring af forruden), aktiveres systemet igen.

■ Med lille risiko for en kollision

Selv om der kun er en lille risiko for en kollision, kan det kollisionsbegrænsende bremsesystem aktiveres under følgende omstændigheder:

- Bilen nærmer sig eller overhaler en anden bil, der svinger til venstre eller højre.
- Bilen nærmer sig en forankørende bil, og du skifter kørebane for at overhale.
- Bilen nærmer sig et andet køretøj i et vejkryds osv.

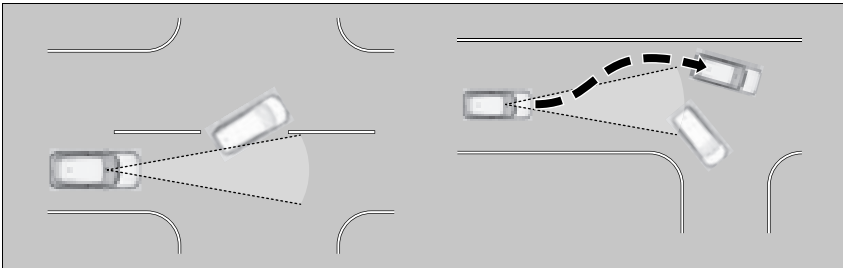

- Når du passerer gennem en lav eller smal låge med en højere hastighed end hastighedsgrænsen.
- Når der er trafikskilte eller konstruktioner som f.eks. rækværk langs vejen i et sving.

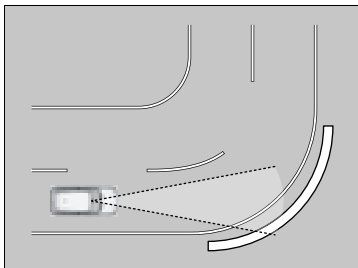

- Bilen når ved kørsel gennem et sving til et punkt, hvor det modkørende køretøj er lige foran dig.

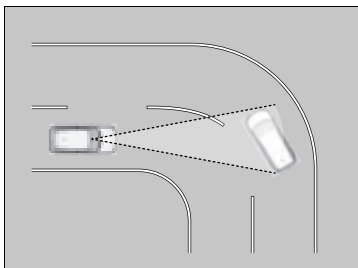

- Når du nærmer dig holdende køretøjer eller mure som f.eks. ved parkering.

Bremsesystem ved lav fart

Vha. sonarsensorer, der er placeret på for- og bagkofangeren, registrerer dette system, hvis der er fare for kollision med en væg eller en anden forhindring under normal kørsel, eller når speederen trædes ned med for stor kraft. Systemet hjælper derefter med at undgå kollisioner og med at begrænse skaderne fra kollisioner vha. bremsesystemet ved lav fart og/eller assisterende dæmpning af drivkraften.

⊠ Bremsesystem ved lav fart

⚠ ADVARSEL

Det er ikke muligt for bremsesystemet ved lav fart at undgå kollisioner eller at begrænse skaderne fra kollisioner i alle situationer, hvor speederen er trådt ned ved et uheld eller med for stor kraft.

Det kan resultere i en kollision med alvorlig personskade eller dødsfald til følge, hvis du stoler for meget på systemet.

Det er dit ansvar altid at kontrollere din gearvælgerposition, pedalens placering og omgivelserne og at køre bilen sikkert.

Hvis bremsesystemet ved lav fart aktiveres i en situation, hvor du ikke ønsker automatisk bremsning (f.eks. når køretøjet er mellem to bomme i en jernbaneoverskæring), skal du blot træde på bremsepedalen for at deaktivere systemet og derefter fortsætte med at køre, som du ønsker.

Hvis systemet aktiveres ved kantsten eller niveauforskelle på vejen, og du ikke kan parkere eller fjerne dem, skal systemet slås fra.

■ Sådan virker systemet

■ Bremsesystem ved lav fart

Bremsesystemet ved lav fart giver en visuel og hørbar alarm, når bilen kører mellem ca. 2 og 10 km/t, og der er risiko for kollision med en registreret mur eller anden forhindring, og den hjælper med at bremse bilen.

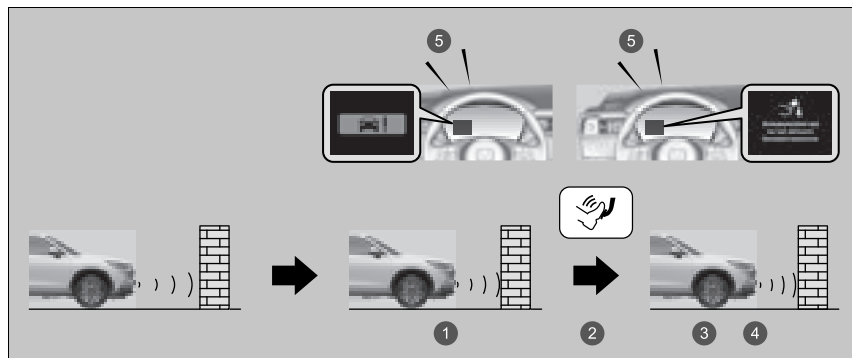

- 1 Bilen aktiverer bremsen
- 2 Føreren træder bremsepedalen ned
- 3 Stop
- 4 Slip bremsen, når bilen holder stille
- 5 Bip

Hvis kun de bageste sensorer er slået fra ved brug af parkeringssensorsystemet, fungerer bremsesystemet ved lav hastighed ikke ved bakning.

➔ **Deaktivering af samtlige bageste sensorer** S. 487

▶▶ Bremsesystem ved lav fart

Du finder oplysninger om korrekt håndtering af sonarsensorerne på næste side.

➔ **Sonarsensorer** S. 470

Bilen deaktiverer bremsen og begynder at køre, et par sekunder efter at systemet er aktiveret. For at holde bilen standset skal du blive ved med at træde bremsepedalen ned eller sætte gearvælgeren i positionen **P**.

For at forhindre, at systemet aktiveres, når det ikke er nødvendigt, skal du altid deaktivere det ved vedligeholdelse, ved læsning på skibe, lastbiler og lignende, eller når der bruges et chassisdynamometer eller friløbsruller ved eftersyn.

■ Kollisionsbegrænsende speederregulering og kollisionsbegrænsende speederregulering under bakning

Når bilen er standset eller kører med en hastighed på under 10 km/t, og der registreres en forhindring som f.eks. en mur i nærheden foran eller bag ved bilen, informerer systemet dig via en visuel og hørbar advarsel, når speederen trædes mere ned end nødvendigt. På samme tid forhindrer systemet en pludselig bevægelse fremad eller bagud ved at begrænse elsystemets effekt, og bremseassistenten ved lav fart aktiveres i nærheden af genstanden.

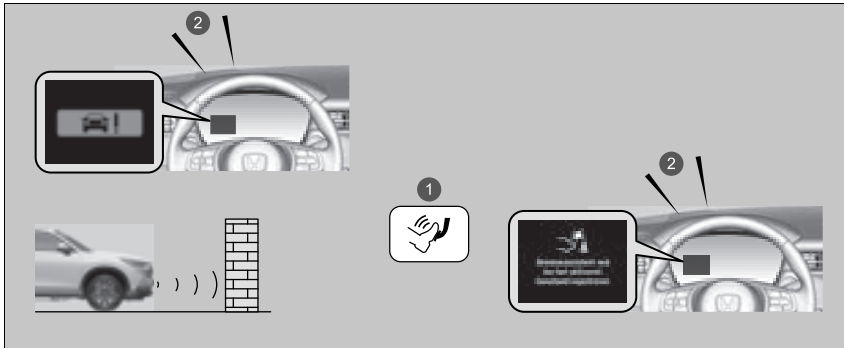

- 1 Utilstet nedtrædning af speeder/begrænsning af elsystemets effekt
- 2 Bip

Kollisionsbegrænsende speederregulering og kollisionsbegrænsende speederregulering under bakning aktiveres ikke i følgende situationer.

Ved fremadkørsel:

Når der køres på en stejl skråning, eller gearvælgeren er i positionen **P**, **R** eller **N**.

Ved bakkørsel:

Når der køres på en stejl skråning, eller gearvælgeren er i en anden position end **R**.

Hvis kun de bageste sensorer er slået fra ved brug af parkeringssensorsystemet, fungerer den assisterende dæmpning af drivkraften ikke ved bakning.

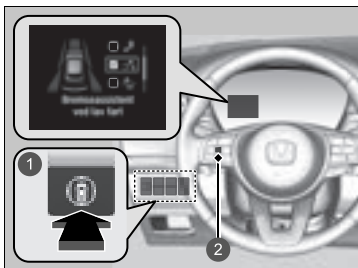

► Deaktivering af samtlige bageste sensorer S. 487

■ Aktivering og deaktivering af systemet



- 1 Kontakt til sikkerhedshjælp
- 2 Venstre vælgerhjul

Når du slår systemet til og fra, skal du benytte følgende fremgangsmåde.

1. Tryk på kontakten til sikkerhedshjælp.
2. Rul på venstre vælgerhjul til symbolet, og tryk på det.
 - Der vises en meddelelse i førerinformationssystemet, når systemet slås til eller fra.
 - Et flueben vises i boksen, og farven på  symbolet skifter til grøn, når systemet er aktiveret. Fluebenet forsvinder, og farven på  symbolet skifter til grå, når systemet er deaktiveret.

Systemet aktiveres, hver gang du aktiverer elsystemet, også selv om du deaktiverede systemet, sidste gang du kørte i bilen.

► Aktivering og deaktivering af systemet

Du kan også vælge sikkerhedshjælpens indhold fra førerinformationssystemet.

► Førerinformationssystem S. 135

Bremsesistenten ved lav fart kan midlertidigt deaktiveres efter gentilslutning af 12 V batteriet. Systemet vil automatisk blive aktiveret, når bilen har kørt med over 20 km/t i nogen tid. Hvis systemet ikke aktiveres, skal bilen efterses af en forhandler.

■ Betingelser for annullering

Betingelser for den kollisionsbegrænsende speederregulering og den kollisionsbegrænsende speederregulering ved bakning.

- Når speederen ikke længere trædes ned.
- Når speederen trædes ned i ca. 4 sekunder.
- Når bremsepedalen trædes ned.
- Når der drejes på rattet, og en kollision undgås.

Betingelser for annullering af bremseassistenten ved lav fart.

- En vis tid er gået siden aktivering.

■ Betingelser og begrænsninger for bremseassistenten ved lav fart

Systemet fungerer muligvis ikke korrekt i følgende situationer:

■ Eksempler på forhindringer, som sonarsensoren ikke kan registrere

- Forhindringer, der ikke reflekterer lydbølger særlig godt (f.eks. mennesker, sne, stof, svampe osv.).
- Tynde forhindringer (f.eks. hegn, cykler, skilte osv.).
- Korte eller små forhindringer.
- Forhindringer lige foran kofangeren.
- Genstande eller forhindringer i bevægelse, der pludseligt dukker op på vejen.
- Forhindringer, der ikke er vinkelrette på jorden.

☒ Betingelser for annullering

Når bremseassistenten ved lav fart er blevet aktiveret én gang, aktiveres den ikke igen ved den samme forhindring. Den kan aktiveres igen efter et stykke tids kørsel efter sidste aktivering.

Bremseassistenten ved lav fart aktiveres separat ved kørsel fremad og bakning. (Hvis den for eksempel aktiveres, når bilen kører fremad, kan den aktiveres igen med det samme, hvis bilen bakker.)

Hvis bremseassistenten ved lav fart er blevet aktiveret, skal du dog køre i et stykke tid for at nulstille systemet og aktivere den kollisionsbegrænsende speederregulering igen.

■ **Eksempler på situationer, hvor sonarsensoren ikke kan registrere forhindringer**

- Sonarsensoren er beskidt (dækket af sne, vand, mudder osv.).
- Bilen er for varm eller kold.
- Rattet drejes skarpt, når bilen nærmer sig forhindringen skråt.

■ **Eksempler på andre situationer, hvor systemet muligvis ikke fungerer korrekt**

- Bilen hænger med bagenden på grund af stor belastning på bagakslen eller ændringer i ophænget.
- Unormale forhold for dæk eller hjul (forkert størrelse, forskellig størrelse eller konstruktion, forkert dæktryk osv.).
- Dårlige vejrforhold som f.eks. voldsom regn, tåge, sne, sandstorme osv.
- Den omgivende temperatur/luftfugtighed er for høj eller lav.
- Når der køres ned ad en meget stejl skråning.
- Når bilen er tæt på andre køretøjer med sonarsensorer eller andre genstande, der udsender ultralydsbølger.

■ **Situationer, hvor systemet kan blive aktiveret, selv uden risiko for kollision**

- Når bilen passerer gennem lave eller smalle låger.
- Når bilen kører på ujævne overflader, græsklædte områder eller steder med trin.
- Når en skrå søjle eller mur rager ud fra en høj position.
- Når der er forhindringer ved siden af vejen.
- Når bilen kører mod flag, forhæng, grene, jernbaneoverskæringer osv.
- Når bilen kører på oversvømmede veje.

Aktiv fartpilot med følgefunktion ved lav hastighed

Hjælper med at opretholde en konstant kørehastighed og en indstillet følgeafstand bag et registreret forankørende køretøj og sænker hastigheden og standser bilen, hvis det registrerede forankørende køretøj standser, uden at du behøver at holde foden på bremsen eller speederen.

Når den aktive fartpilot med følgefunktion ved lav hastighed sænker bilens hastighed ved at aktivere bremserne, tændes bilens stoplygter.

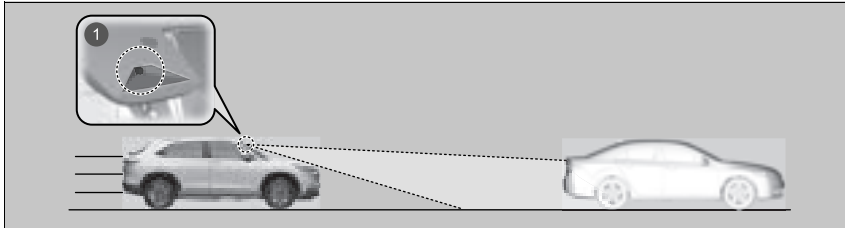

1 Frontkameraet med bred visningstilstand er placeret på bagsiden af bakspejlet.

- Kørehastighed for aktiv fartpilot med følgefunktion ved lav hastighed: **En bil registreres længere fremme inden for området for den aktive fartpilot med følgefunktion ved lav hastighed** - Den aktive fartpilot med følgefunktion ved lav hastighed fungerer ved hastigheder op til 180 km/t.
Der er ikke registreret en bil inden for området for den aktive fartpilot med følgefunktion ved lav hastighed - Den aktive fartpilot med følgefunktion ved lav hastighed fungerer ved hastigheder på 30 km/t eller derover.
- Skifteposition for aktiv fartpilot med følgefunktion ved lav hastighed: i **[D]**.

⚠ Aktiv fartpilot med følgefunktion ved lav hastighed

⚠ ADVARSEL

Forkert brug af den aktive fartpilot med følgefunktion ved lav hastighed kan forårsage trafikulykker.

Brug kun den aktive fartpilot med følgefunktion ved lav hastighed til kørsel på motorvej og under gode vej- og vejrforhold.

⚠ ADVARSEL

Den aktive fartpilot med følgefunktion ved lav hastighed har begrænset bremseevne og standser muligvis ikke bilen i god tid for at undgå en kollision med et forankørende køretøj, der standser brat.

Vær altid parat til at træde på bremsepedalen, hvis forholdene kræver det.

Vigtig påmindelse

Som med alle systemer har den aktive fartpilot med følgefunktion ved lav hastighed sine begrænsninger. Brug bremserne, når det er nødvendigt, og hold altid en sikker afstand til andre køretøjer.

Du kan læse om håndtering af frontkameraet med bred visningstilstand, der er udstyret med dette system.

➤ **Frontkamera med bred visningstilstand**
S. 468

■ Sådan aktiveres systemet

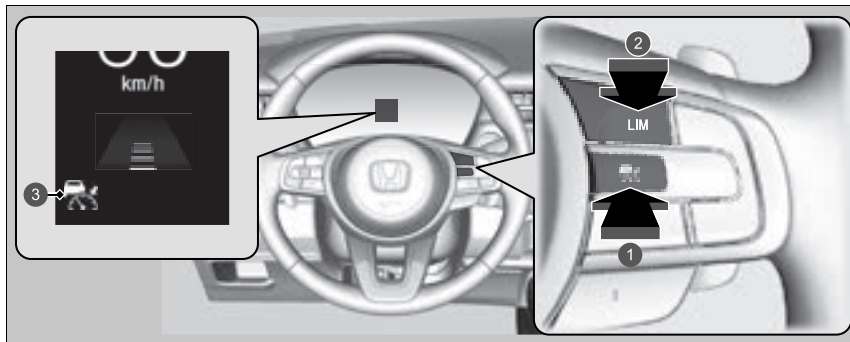

1 knap

Tryk på knappen på rattet.

2 **LIM**-knap

Hvis en anden indikator tændes, skal du trykke på **LIM**-knapen for at skifte til skærbilledet for den aktive fartpilot med følgefunktion ved lav hastighed.

3 **indikatoren (hvid) lyser på instrumentet.**

Den aktive fartpilot med følgefunktion ved lav hastighed er klar til brug.

►► Aktiv fartpilot med følgefunktion ved lav hastighed

Den aktive fartpilot med følgefunktion ved lav hastighed fungerer muligvis ikke korrekt under visse betingelser.

► **Betingelser og begrænsninger for aktiv fartpilot med følgefunktion ved lav hastighed** S. 431

Brug ikke den aktive fartpilot med følgefunktion ved lav hastighed i følgende situationer:

- På veje med hyppige vognbaneskift eller længere perioder med standsning og igangsætning kan den aktive fartpilot med følgefunktion ved lav hastighed ikke opretholde en passende afstand mellem din bil og det forankørende køretøj.
- På veje med skarpe sving.
- På veje med betalingsanlæg eller andre genstande imellem vognbanerne, på parkeringspladser eller anlæg med gennemkørsler.
- På veje i dårligt vejr (regn, tåge, sne osv.) registrerer den aktive fartpilot med følgefunktion ved lav hastighed måske ikke afstanden mellem din bil og det forankørende køretøj korrekt.
- På glatte eller isglatte veje. Hjulene kan glide ud, og føreren kan miste kontrollen over bilen på grund af forholdene.
- På veje med stejle opkørsler eller nedkørsler.
- På veje med bølgede skråninger.

■ Sådan indstilles kørehastigheden

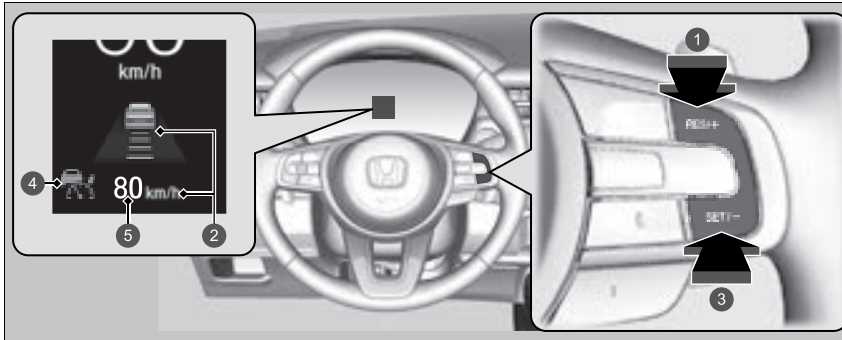

- 1 **RES/+** knap
Tryk og slip
- 2 Tændt, når den aktive fartpilot med følgefunktion ved lav hastighed begynder
- 3 **SET/-** knap
Tryk og slip
- 4  indikator (grøn)
- 5 Indstillet kørehastighed (hvid)

▣ Aktiv fartpilot med følgefunktion ved lav hastighed

Indikatorerne for aktiv fartpilot med følgefunktion ved lav hastighed (gul), VSA-system, VSA-system deaktiveret, advarselssystem for lavt dæktryk/dæktrykadvarselssystem samt sikkerhedshjælp (gul) kan blive aktiveret efter gentilslutning af 12 V batteriet.

Kør en kort tur med mere end 20 km/t. Indikatoren skal slukke. Hvis den ikke slukker, skal bilen efterses af en forhandler.

▣ Sådan indstilles kørehastigheden

Du kan skifte visningen af den indstillede hastighed i førerinformationssystemet mellem km/t og mph.

➤ **Funktioner, der kan tilpasses** S. 304

Ved kørsel med ca. 30 km/t eller derover: Fjern foden fra pedalen, og tryk på **RES/+** eller **SET/-** knappen, når du når den ønskede hastighed. Så snart du slipper knappen, indlæses den indstillede hastighed, og den aktive fartpilot med følgefunktion ved lav hastighed begynder.

Ved kørsel med ca. 30 km/t eller derunder: Hvis bilen kører, og der ikke trædes på bremsepedalen, indstilles en fast hastighed på ca. 30 km/t, uanset bilens aktuelle hastighed, når du trykker på knappen.

Når bilen holder stille, kan du indstille kørehastigheden selv med bremsepedalen trådt ned.



Når den aktive fartpilot med følgefunktion ved lav hastighed betjenes, vises bilikonet, afstandsbjælker og den indstillede hastighed på instrumentet.

- 1 Indstillet afstand til forankørende køretøjer
- 2 Indstillet kørehastighed

■ Når i brug

■ Der er forankørende biler

Den aktive fartpilot med følgefunktion ved lav hastighed registrerer, hvis et køretøj foran dig bevæger sig inden for rækkevidden af den aktive fartpilot med følgefunktion ved lav hastighed. Hvis det registreres, at et køretøj gør dette, opretholder eller reducerer den aktive fartpilot med følgefunktion ved lav hastighed din bils indstillede hastighed for at bevare bilens angivne følgeafstand til det forankørende køretøj.

📄 Sådan indstilles eller ændres følgeafstanden S. 436

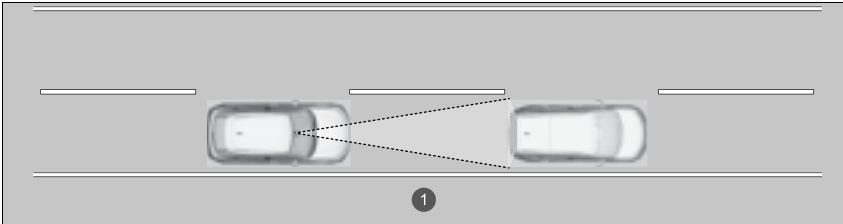

1 Rækkevidde for aktiv fartpilot med følgefunktion ved lav hastighed: 120 m



1 Et bilikon vises på instrumentet.

Når et køretøj, hvis hastighed er lavere end din indstillede hastighed, skærer ind foran dig og registreres af frontkameraet med bred visningstilstand, begynder din bil at sænke farten.

📄 Når i brug

Hvis et forankørende køretøj bremses pludseligt op, eller et andet køretøj kører ind foran dig, høres der en biplyd, og der vises en meddelelse i førerinformationssystemet.

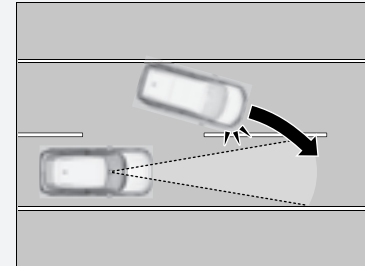

Træd på bremspedalen, og hold god afstand til det forankørende køretøj.

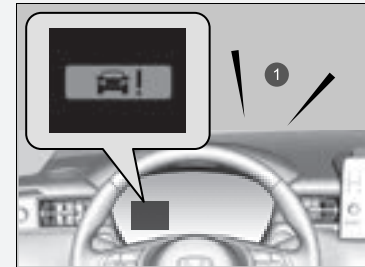

1 Hørbar alarm

■ Der ikke er nogen forankørende biler



- 1 Et bilikon med linjekontur vises på instrumentet.

■ Når du træder på speederen

Du kan midlertidigt øge bilens hastighed. I sådanne tilfælde forekommer der ingen hørbar eller synlig advarsel, selv om der er et forankørende køretøj inden for rækkevidden af den aktive fartpilot med følgefunktion ved lav hastighed.

Den aktive fartpilot med følgefunktion ved lav hastighed forbliver aktiveret, medmindre du annullerer den. Når du slipper speederen, genoptager systemet en passende hastighed og opretholder følgeafstanden, så længe et forankørende køretøj er inden for rækkevidden af den aktive fartpilot med følgefunktion ved lav hastighed.

Bilen opretholder den indstillede hastighed, uden at du behøver at træde på bremsen eller speederen. Hvis der tidligere er registreret et forankørende køretøj, som forhindrer din bil i at køre med den indstillede hastighed, accelererer den aktive fartpilot med følgefunktion ved lav hastighed bilen til den indstillede hastighed og opretholder den derefter.

På stejle nedkørsler, mens den aktive fartpilot med følgefunktion ved lav hastighed er aktiveret, bremser den for at forhindre for stor acceleration til, at bilen kan opretholde den indstillede hastighed. Kørehastigheden kan dog blive højere end den indstillede hastighed.

» Når i brug

Selv om afstanden til det registrerede forankørende køretøj er kort, kan den aktive fartpilot med følgefunktion ved lav hastighed begynde at accelerere bilen i følgende situationer:

- Det forankørende køretøj kører næsten lige så hurtigt eller hurtigere end dig.
- Et køretøj skærer ind foran dig og kører hurtigere end dig, så afstanden mellem køretøjerne gradvist øges.

Du kan også indstille systemet til at bippe, når et køretøj, der registreres foran dig, bevæger sig ind i og ud af registreringsområdet for den aktive fartpilot med følgefunktion ved lav hastighed. Du kan vælge, om der skal lyde et bip, når der registreres et køretøj.

» **Funktioner, der kan tilpasses** S. 304

» Begrænsninger

Det kan være nødvendigt at bruge bremserne til at holde en sikker afstand ved brug af den aktive fartpilot med følgefunktion ved lav hastighed. Derudover fungerer den aktive fartpilot med følgefunktion ved lav hastighed muligvis ikke korrekt under visse betingelser.

» **Betingelser og begrænsninger for aktiv fartpilot med følgefunktion ved lav hastighed** S. 431

☒ Når i brug

- Den aktive fartpilot med følgefunktion ved lav hastighed kan midlertidigt styre afstanden mellem din bil og køretøjet i den tilstødende vognbane eller omgivelserne omkring bilen afhængigt af vejforholdene (f.eks. sving) eller kørselsforholdene (f.eks. betjening af rattet eller bilens placering i vognbanen).

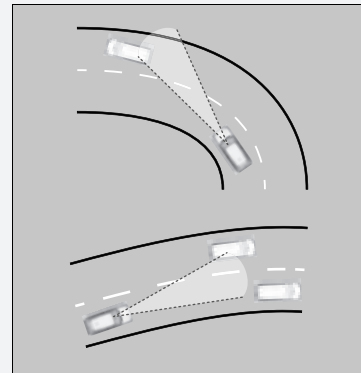

- Når det forankørende køretøj bevæger sig væk, f.eks. når du kører ind i et område med udflætning eller en rastepads, kan den aktive fartpilot med følgefunktion ved lav hastighed fortsætte med at opretholde den indstillede følgeafstand i kort tid.

■ **Et registreret forankørende køretøj er inden for rækkevidden af den aktive fartpilot med følgefunktion ved lav hastighed og standser helt**



1  indikator (grøn)



1  indikator (grøn)

Din bil standser også automatisk. Meddelelsen **Standset** vises på instrumentet.

Når det forankørende køretøj begynder at køre igen, blinker bilikonet på instrumentet. Hvis du trykker på **RES/+** eller **SET/-** knappen eller træder på speederen, aktiveres den aktive fartpilot med følgefunktion ved lav hastighed igen med den tidligere indstillede hastighed.

Hvis der ikke er noget køretøj foran dig, før du genoptager kørslen, skal du træde på speederen, hvorefter den aktive fartpilot med følgefunktion ved lav hastighed aktiveres igen med den tidligere indstillede hastighed.

▶▶ Et registreret forankørende køretøj er inden for rækkevidden af den aktive fartpilot med følgefunktion ved lav hastighed og standser helt

⚠ ADVARSEL

Hvis føreren stiger ud af en bil, der er standset, mens den aktive fartpilot med følgefunktion ved lav hastighed er aktiveret, kan det medføre, at bilen kører, uden at føreren har kontrol over den.

En bil, der kører, uden at føreren har kontrol over den, kan forårsage en kollision med deraf følgende alvorlige kvæstelser eller dødsfald.

Forlad aldrig en bil, når bilen er standset af den aktive fartpilot med følgefunktion ved lav hastighed.

■ Betingelser og begrænsninger for aktiv fartpilot med følgefunktion ved lav hastighed

Systemet kan blive deaktiveret automatisk under visse forhold. Nogle eksempler på disse betingelser er angivet nedenfor. Andre betingelser kan reducere nogle af den aktive fartpilots funktioner.

📷 **Frontkamera med bred visningstilstand** S. 468

■ Omgivende forhold

- Kørsel i dårligt vejr (regn, sne, tåge osv.).
- Pludselige ændringer mellem lys og mørke såsom kørsel ind og ud af en tunnel eller skyggen fra træer, bygninger osv.
- Kraftigt lys reflekteres på køretøjer eller vejbelægninger.
- Vand sprøjtes op af eller sne blæses af et forankørende køretøj.
- Kørsel i mørke om aftenen/natten eller et mørkt sted som f.eks. en tunnel (på grund af dårlige lysforhold registreres hele bilen muligvis ikke).
- Kørsel mod lavtstående sol (f.eks. ved solopgang eller solnedgang).

■ Vejforhold

- Når der køres på snoede, kuperede eller skrånende veje.

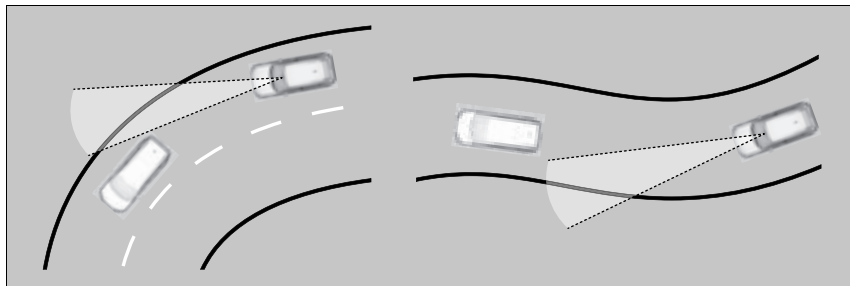

- Kørsel i hjulspor (snedækkede veje eller grusveje osv.).
- Der er pytter eller en film af vand på vejbanen.
- Bilens ryster kraftigt på ujævne vejbaner.

■ Bilens tilstand

- Bilens hælder på grund af tung bagage i bagagerummet eller på bagsæderne.
- Der er monteret snekæder.
- Fronten af frontkameraet med bred visningstilstand er dækket af snavs, dug, regn, mudder, våd sne, tætningsmaterialer, tilbehør, klistermærker eller film på forruden.
- Kørsel i mørke om aftenen/natten eller et mørkt sted (f.eks. i en tunnel) med forlygterne slukket.
- Vinduesviskerne har ikke visket forruden helt ren.
- Når lyset er svagt på grund af snavs, der dækker forlygteglassene, eller hvis der er dårlig sigtbarhed et mørkt sted, fordi forlygterne er forkert indstillet.
- Unormale forhold for dæk eller hjul (forkert størrelse, forskellig størrelse eller konstruktion, forkert dæktryk osv.).
- Affjedringen er blevet ændret.

■ **Eksempler på forhold, hvor frontkameraet med bred visningstilstand muligvis ikke registrerer et forankørende køretøj korrekt**

- En bil kører pludseligt ud foran dig.
- Afstanden mellem din bil og det forankørende køretøj er for kort.
- Når det forankørende køretøj går i ét med baggrunden og forhindrer systemet i at registrere det.
- Forlygterne på et forankørende køretøj er tændt i den ene side eller er ikke tændt i den ene eller den anden side et mørkt sted.

■ Eksempler på forhold, hvor systemet muligvis ikke fungerer korrekt

- Et forankørende køretøj standser, og hastighedsforskellen mellem din bil og det forankørende køretøj er meget stor.
- Når det forankørende køretøj bremser pludseligt.
- Når et forankørende køretøj har en speciel form.
- Når et køretøj er lavere bagtil end fortil, som f.eks. lastbiler, som ikke er lastede, eller et smalt køretøj.

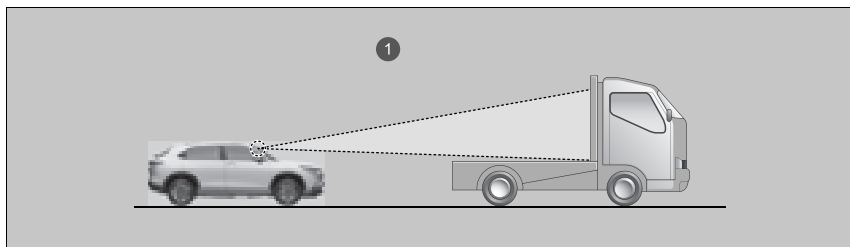

① Frontkameraet med bred visningstilstand registrerer den øverste del af en lastbil uden last.

- Når din bil eller et forankørende køretøj kører helt ude i kanten af vognbanen.
- Når et forankørende køretøj er et smalt køretøj som f.eks. en motorcykel.
- Når minimumsfrihøjden på et forankørende køretøj er ekstremt stor.

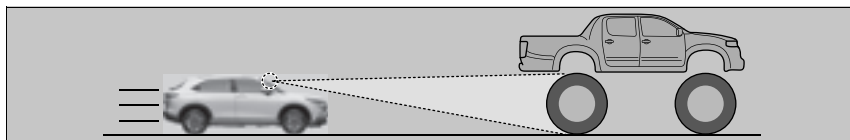

- Når frontkameraet med bred visningstilstand ikke kan identificere formen af et forankørende køretøj korrekt.

■ Sådan indstilles kørehastigheden

Øg eller reducer hastigheden med **RES/+** eller **SET/-** knappen på rattet.

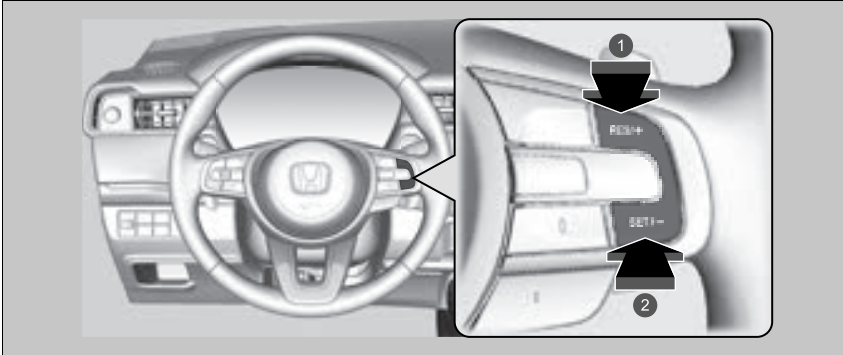

- ❶ Sådan øger du hastigheden
- ❷ Sådan reducerer du hastigheden

- Hver gang du trykker på enten **RES/+** eller **SET/-** knappen, hhv. øges eller sænkes bilens hastighed med ca. 1 km/t.
- Hvis du trykker på enten **RES/+** eller **SET/-** knappen og holder den nede, hhv. øges eller reduceres bilens hastighed med ca. 10 km/t.

☒ Sådan indstilles kørehastigheden

Hvis et registreret forankørende køretøj kører langsommere end din øgede indstillede hastighed, lader den aktive fartpilot med følgefunktion ved lav hastighed muligvis ikke bilen accelerere. Dette sker for at opretholde afstanden til det forankørende køretøj.

Hvis du træder på speederen og derefter trykker på **SET/-** knappen og slipper den igen, indstilles bilens aktuelle hastighed.

■ Sådan indstilles eller ændres følgeafstanden

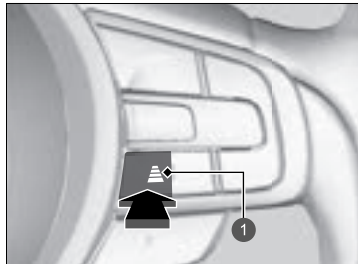





1 Knap til indstilling af følgeafstand

Tryk på knappen til indstilling af følgeafstand for at ændre følgeafstanden for den aktive fartpilot med følgefunktion ved lav hastighed.

Hver gang du trykker på knappen, vil afstandsindstillingen (afstanden til et forankørende køretøj) skifte til ekstra lang, lang, mellemlang og kort følgeafstand.

Bestem, hvilken afstandsindstilling der passer bedst til de specifikke kørselsforhold. Sørg for at følge eventuelle krav til følgeafstand i de lokale lovbestemmelser.

Jo højere bilens følgeafstandshastighed er, desto længere bliver den korte, mellemlange, lange eller ekstra lange følgeafstand. Se følgende eksempler til din orientering.

Følgeafstand		Når den indstillede hastighed er:	
		80 km/t	104 km/t
Kort		26,6 meter 1,2 sek.	33,7 meter 1,2 sek.
Mellemlang		34,6 meter 1,6 sek.	44,9 meter 1,6 sek.
Lang		43,9 meter 2,0 sek.	57,1 meter 2,0 sek.
Ekstra lang		53,6 meter 2,4 sek.	70,0 meter 2,4 sek.

Når bilen standser automatisk, fordi et registreret forankørende køretøj er standset, varierer afstanden mellem de to køretøjer afhængigt af afstandsindstillingen i den aktive fartpilot med følgefunktion ved lav hastighed.

▣ Sådan indstilles eller ændres følgeafstanden

Føreren skal til enhver tid sørge for at opretholde en passende afstand til det forankørende køretøj og være opmærksom på, at færdselsloven i det område, hvor der køres, kan indeholde bestemmelser angående minimumsafstande til forankørende, og at det er førerens ansvar at overholde disse bestemmelser.

■ Sådan annullerer du dit valg

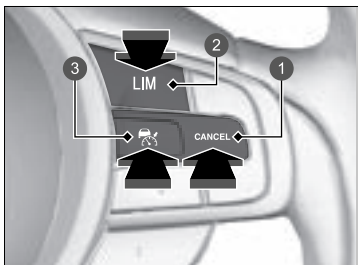

- 1 **CANCEL**-knap
- 2 **LIM**-knap
- 3 knap

For at slå den aktive fartpilot med følgefunktion ved lav hastighed fra skal du gøre et af følgende:

- Tryk på **CANCEL**-knappen.
 - ▶ indikatoren (grøn) på instrumentet skifter til indikatoren (hvid).
- Tryk på knappen.
 - ▶ indikatoren (grøn) slukker.
- Tryk på **LIM**-knappen.
- Træd på bremsepedalen, mens bilen bevæger sig fremad.
 - ▶ indikatoren (grøn) på instrumentet skifter til indikatoren (hvid).

▶▶ Sådan annullerer du dit valg

Sådan går du tilbage til den tidligere indstillede hastighed: Når du har annulleret den aktive fartpilot med følgefunktion ved lav hastighed, kan du aktivere den aktive fartpilot med følgefunktion ved lav hastighed med den tidligere indstillede hastighed, der vises på instrumentet (med gråt), ved at trykke på **RES/+** knappen, selv om bilen er standset.

Når du deaktiverer den aktive fartpilot med følgefunktion ved lav hastighed ved at trykke på **CANCEL**-knappen eller ved at træde på bremsepedalen, vises den tidligere indstillede hastighed på instrumentet med gråt.

Når du trykker på **RES/+** knappen, aktiveres den aktive fartpilot med følgefunktion ved lav hastighed med den viste hastighed.

Hvis indikatoren (hvid) vises, og du trykker på **RES/+** kontakten, men ingen tidligere indstillet hastighed vises (med gråt), indstilles hastigheden til bilens aktuelle hastighed.

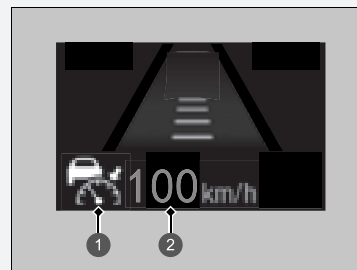



- 1 indikator (hvid)
- 2 Tidligere indstillet hastighed (grå)

■ Automatisk deaktivering

Der høres en biplyd og vises en meddelelse på instrumentet, når den aktive fartpilot med følgefunktion ved lav hastighed automatisk annulleres. Alle disse betingelser kan bevirke, at den aktive fartpilot med følgefunktion ved lav hastighed automatisk annulleres:

- Dårligt vejr (regn, sne, tåge osv.).
- Den forankørende bil kan ikke registreres.
- Der registreres en unormal dæktilstand, eller hjulene mister vejgreb.
- Kørsel på bjergveje eller kørsel uden for vej i længere tid.
- Pludselige ratbevægelser.
- Når ABS-systemet, VSA-systemet, bremseassistenten ved lav fart eller det kollisionsbegrænsende bremsesystem er aktiveret.
- Når indikatoren for VSA-systemet tændes.
- Når bilen standses på en meget stejl skråning.
- Når du aktiverer parkeringsbremsen manuelt.
- Vand sprøjtes op af eller sne blæses af et forankørende køretøj.
- Kørsel mod lavtstående sol (f.eks. ved solopgang eller solnedgang).
- Når det køretøj, der registreres inden for rækkevidden af den aktive fartpilot med følgefunktion ved lav hastighed, er for tæt på din bil.
- Ved hurtig acceleration.
- Fronten af frontkameraet med bred visningstilstand er dækket af snavs, dug, regn, mudder, våd sne, tætningsmaterialer, tilbehør, klistermærker eller film på forruden.
- Bilen er læsset med tung bagage i bagagerummet eller på bagsæderne.
- Ved kørsel igennem aflukkede områder som f.eks. en tunnel.
- Når indikatoren for parkeringsbremsen og bremsesystemet (gul) tændes.
- Køretøjet har gentagne gange aktiveret bremserne for at opretholde den indstillede hastighed (du er f.eks. på vej ned ad en lang bakke).

☒ Sådan annullerer du dit valg

Den indstillede hastighed kan ikke indlæses eller genoptages, når den aktive fartpilot med følgefunktion ved lav hastighed er blevet deaktiveret med  knappen. Tryk på  knappen for at aktivere systemet, og indstil derefter den ønskede hastighed.

Automatisk annullering af den aktive fartpilot med følgefunktion ved lav hastighed kan også udløses af følgende årsager. I disse situationer aktiveres parkeringsbremsen automatisk.

- Førerens sikkerhedssele løsnes, når bilen holder stille.
- Bilen holder stille i mere end 10 minutter.
- Elsystemet afbrydes.

Vognbaneassistent

Giver styreinput til at hjælpe med at holde bilen i midten af en registreret vognbane og giver mærkbare, hørbare og visuelle advarsler, hvis det registreres, at bilen er ved at bevæge sig ud af vognbanen.

■ Styreinputassistent

Systemet tilfører moment til styretøjet for at holde bilen mellem venstre og højre vognbanelinje. Det tilførte moment øges, hvis bilen nærmer sig én af vognbanelinjerne.

■ Mærkbare, hørbare og visuelle advarsler

Hurtige vibrationer i rattet, en hørbar advarsel og et advarselsdisplay advarer dig om, at bilen er ved at bevæge sig ud af en registreret vognbane.

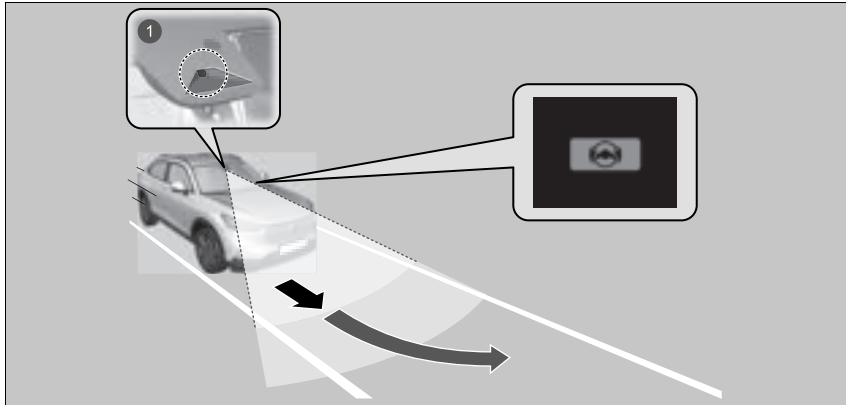

1 Frontkamera med bred visningstilstand: Overvåger vognbanelinjerne

⊗ Vognbaneassistent

Vigtige sikkerhedspåmindelser

Vognbaneassistenten er kun ment som en hjælp. Det er ikke et selvstændigt køresystem, og førerens opmærksomhed og kontrol er altid påkrævet. Systemet fungerer ikke, hvis du fjerner hænderne fra rattet eller undlader at styre bilen.

Vognbaneassistenten er praktisk, når den anvendes på motorveje eller på veje med to vognbaner.

Læg ikke genstande på instrumentpanelet. Genstande kan spejle sig i forruden og forhindre korrekt registrering af vognbaner.

Vognbaneassistenten advarer dig kun, når den registrerer, at bilen er på vej ud af vognbanen, uden at et afviserblink er aktiveret. Vognbaneassistenten registrerer muligvis ikke alle vognbaneafmærkninger eller vognbaneoverskridelser; nøjagtigheden vil variere alt efter vejrforholdene, hastigheden og vognbaneafmærkningernes tilstand. Det er altid dit ansvar at køre bilen sikkert og at undgå kollisioner.

Du kan læse om håndtering af frontkameraet med bred visningstilstand, der er udstyret med dette system.

➤ **Frontkamera med bred visningstilstand**
S. 468

Vognbaneassistenten fungerer muligvis ikke korrekt eller slet ikke under visse forhold:

➤ **Betingelser og begrænsninger for vognbaneassistent** S. 449

Når du bruger afviserblinket ved vognbaneskift, tilsidesættes systemet og genoptages, når blinket slukkes.

Hvis du skifter vognbane uden at bruge afviserblinket, aktiveres vognbaneassistentens advarselsfunktioner, og der tilføres moment til styretøjet.

📖 Vognbaneassistent

Hvis det ikke lykkes at registrere vognbaner, bliver systemet midlertidigt annulleret. Når der registreres en vognbane, bliver systemet aktiveret igen automatisk.

■ Vognbaneassistent

Hjælper med at holde bilen i midten af vognbanen. Hvis bilen nærmer sig en hvid eller gul linje, bliver styrekraften i den elektriske servostyring mere udpræget.

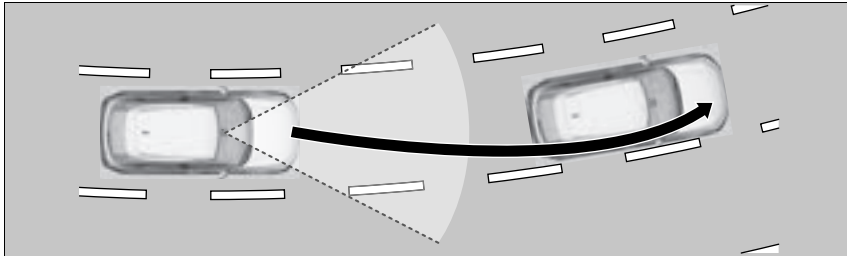

☒ Vognbaneassistent

Vognbaneassistenten vil muligvis ikke fungere efter hensigten på veje med skarpe sving, eller hvis bilen ofte skal standses og sættes i gang igen.

■ Advarselsfunktion til vognbaneassistent

Når bilen bevæger sig ind i advarselsområdet, advarer vognbaneassistenten med lette vibrationer i rattet og hørbare og visuelle advarsler.

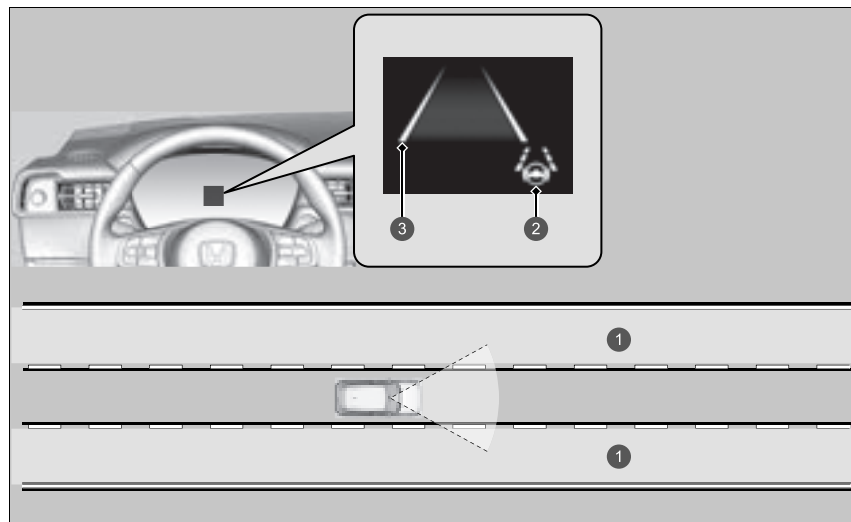

- ① Advarselsområde
- ② Indikator for vognbaneassistent (grøn)
- ③ Vognbanelinjer (gul)

■ Hvornår systemet kan benyttes

Systemet kan benyttes, når følgende betingelser er opfyldt.

- Den vognbane, du kører i, har linjer på begge sider, og bilen er i midten af vognbanen.
- Bilen kører mellem ca. 72 og 180 km/t.
- Du kører på en lige eller let kurvet vej.
- Afviserblinkene er slukket.
- Bremspedalen er ikke trådt ned.

■ Sådan aktiveres systemet

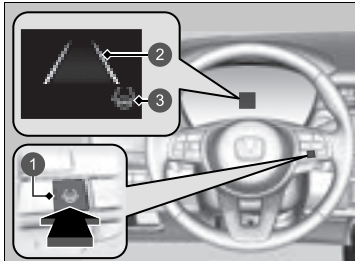

- 1 Knap til vognbaneassistent
- 2 Vognbanelinjer (hvide)
- 3 Indikator for vognbaneassistent (hvid)

1. Tryk på knappen til vognbaneassistenten.

- ▶ Indikator for vognbaneassistent (hvid) vises på instrumentet.

Systemet er i standby.

- ▶ Hvis der registreres vognbanelinjer, vises der hvide linjer på instrumentet.

☒ Hvornår systemet kan benyttes

Hvis bilen trækker mod enten venstre eller højre vognbanelinje som følge af, at systemet tilfører moment, skal du slukke for vognbaneassistenten og få bilen efterset af en forhandler.

Sørg for at overholde følgende, så systemet kan aktiveres korrekt:

- Hold altid forruden omkring frontkameraet med bredvisningstilstand ren.
- Pas ved rengøring af forruden på ikke at komme ruderens på kameralinsen.
- Rør ikke ved kameralinsen på frontkameraet med bred visningstilstand.
- Påsæt ikke et klistermærke i området omkring frontkameraet med bred visningstilstand.

Hvis der trykkes på knappen til vognbaneassistenten, når systemet kan anvendes, aktiveres vognbaneassistenten uden standby.

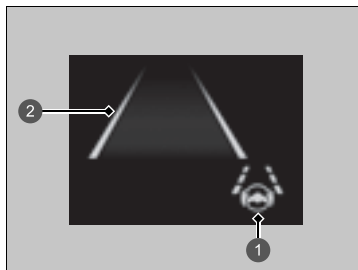

- 1 Indikator for vognbaneassistent (grøn)
- 2 Vognbanelinje (grøn)

- 2. Hold bilen nær midten af vognbanen under kørsel.
 - Indikatoren for vognbaneskit skifter fra hvid til grøn, og hvide linjer skifter til grønne, når systemet begynder at fungere efter registrering af venstre og højre vognbaneafmærkninger.

■ Sådan annullerer du dit valg

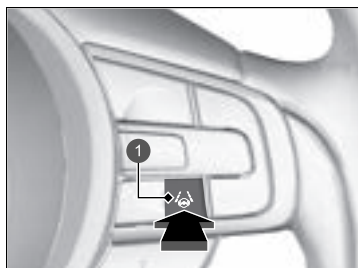

- 1 Knap til vognbaneassistent

Tryk på knappen til vognbaneassistenten.

Vognbaneassistenten deaktiveres, hver gang du slår elsystemet til, også selv om du aktiverede den, sidste gang du kørte i bilen.

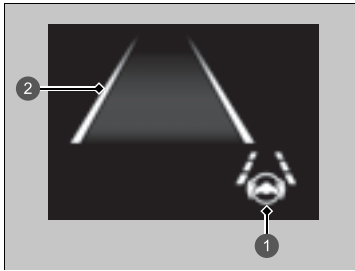

- ❶ Indikator for vognbaneassistent (hvid)
- ❷ Vognbanelinjer (hvide)

Når vognbaneassistenten afbrydes, skifter vognbanelinjerne på instrumentet til hvide, og der høres en biplyd (hvis systemet er aktiveret).

■ **Systemets funktion afbrydes, hvis du:**

- Træd på bremsepedalen.
 - ▶ Vognbaneassistenten genoptages og begynder at registrere vognbanelinjerne igen, når du slipper bremsepedalen.
- Reducerer kørehastigheden til ca. 64 km/t eller derunder.
 - ▶ Når kørehastigheden øges til ca. 72 km/t eller derover, genoptages vognbaneassistenten.
- Bilen kører mod højre eller venstre side af vognbanen.

☒ Systemets funktion afbrydes, hvis du:

Du kan ændre indstillingen af vognbaneassistenten. Du kan vælge, om der skal lyde et bip, når vognbaneassistenten deaktiveres.

➤ **Funktioner, der kan tilpasses** S. 304

■ **Vognbaneassistenten kan automatisk blive afbrudt, hvis:**

- Systemet ikke kan registrere vognbanelinjer.
- Rattet drejes hurtigt.
- Bilen ikke styres.
- Der køres igennem et skarpt sving.
- Der køres med en hastighed på mere end ca. 185 km/t.

Når disse betingelser ikke længere er til stede, genoptages vognbaneassistenten automatisk.

■ **Vognbaneassistenten kan automatisk blive annulleret, hvis:**

I følgende tilfælde kan der vises dobbelt optrukne linjer på skærmen, bipperen kan eventuelt høres, og vognbaneassistenten kan blive annulleret automatisk:

- Temperaturen i frontkameraet med bred visningstilstand bliver ekstremt høj.
- Frontkameraet med bred visningstilstand eller området omkring frontkameraet med bred visningstilstand, herunder forruden, er snavset.
- ABS- eller VSA-systemet aktiveres.

■ Betingelser og begrænsninger for vognbaneassistent

Systemet registrerer muligvis ikke vognbaneafmærkninger og kan derfor ikke holde bilen i midten af vognbanen under visse betingelser, herunder følgende:

■ Omgivende forhold

- Der er ringe kontrast mellem vognbaneafmærkningerne og vejbanen.
- Kørsel i dårligt vejr (regn, sne, tåge osv.).
- Kørsel på en snedækket eller våd vej.
- Kørsel mod lavtstående sol (f.eks. ved solopgang eller solnedgang).
- Skygger fra tilstødende genstande (træer, bygninger, rækværk, køretøjer osv.) er parallelle med hvide linjer (eller gule linjer).
- Pludselige ændringer mellem lys og mørke såsom kørsel ind og ud af en tunnel eller skyggen fra træer, bygninger osv.
- Kørsel i mørke om aftenen/natten eller et mørkt sted som f.eks. en tunnel (på grund af dårlige lysforhold registreres vognbaneafmærkninger eller vejbelægningen muligvis ikke).
- Afstanden mellem din bil og det forankørende køretøj er for kort, og vognbanelinjerne og vejbelægningen er utydelige.
- Der afspejles et kraftigt lys på vejen.

■ Vejforhold

- Ved kørsel på en vej med midlertidige vognbaneafmærkninger.
- Udviskede, flere eller forskellige vognbaneafmærkninger er synlige på vejbanen pga. vejreparationer eller gamle vognbaneafmærkninger.

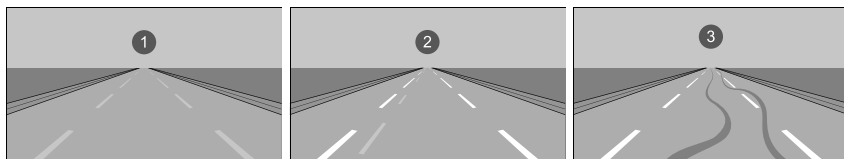

- 1 Udviskede vognbanemærkninger 2 Dobbelte vognbanemærkninger 3 Hjulspor

- Vejbanen har indfletningslinjer, opdelingslinjer eller krydsende linjer i et vejkryds eller ved en fodgængerovergang.
- Vognbaneafmærkningerne er ekstremt smalle, brede eller skiftende.

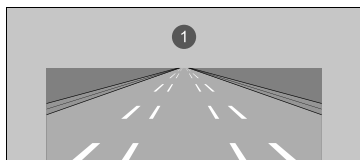

- 1 Meget brede og meget smalle kørebaner

- En del af vognbaneafmærkningerne er skjult af en genstand som f.eks. et køretøj.
- Vejen er bakket, eller bilen nærmer sig en bakkekam.
- Bilen ryster kraftigt på ujævne vejbaner.
- Når genstande på vejen (kantsten, autoværn, master osv.) registreres som hvide linjer (eller gule linjer).
- Kørsel på ujævne eller uasfalterede veje eller på ujævne overflader.

- Kørsel på veje med dobbelt optrukne linjer.
- Kørsel på snedækkede eller glatte veje.
- Vejbelægningen er delvist synlig på grund af sne eller pytter på vejen.
- Der er pytter eller en film af vand på vejbanen.
- Hvide linjer (eller gule linjer) kan ikke registreres korrekt på grund af vejforhold som f.eks. sving eller bakker.
- Kørsel på ikke-asfalterede veje eller i hjulspor.
- Passage gennem et vejkryds.

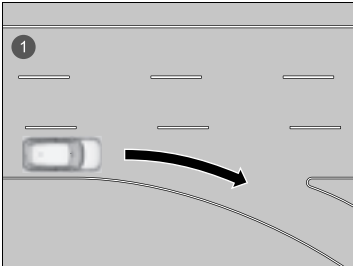

- 1 Kørebaner uden vognbanemarkeringer ved vejkryds

■ Bilens tilstand

- Når lyset er svagt på grund af snavs, der dækker forlygteglassene, eller hvis der er dårlig sigtbarhed et mørkt sted, fordi forlygterne er forkert indstillet.
- Fronten af frontkameraet med bred visningstilstand er dækket af snavs, dug, regn, mudder, våd sne, tætningsmaterialer, tilbehør, klistermærker eller film på forruden.
- Kørsel i mørke om aftenen/natten eller et mørkt sted (f.eks. i en tunnel) med forlygterne slukket.
- Vinduesviskerne har ikke visket forruden helt ren.
- Unormale forhold for dæk eller hjul (forkert størrelse, forskellig størrelse eller konstruktion, forkert dæktryk osv.).
- Bilen hælder på grund af tung bagage i bagagerummet eller på bagsæderne.
- Affjedringen er blevet ændret.
- Der er monteret snekæder.

Udvidet vognbaneassistent

Afgiver advarsler og hjælper dig, når systemet registrerer en risiko for, at bilen krydser de registrerede vognbaneafmærkninger eller nærmer sig vejbelægningens yderste kant (græs- eller grusrabatten) eller et modkørende køretøj.

■ Sådan virker systemet

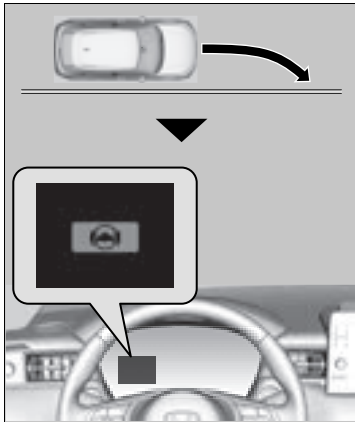

Frontkameraet med bred visningstilstand, der sidder i toppen af forruden, overvåger vognbaneafmærkningerne i højre og venstre side med hvidt eller gult, vejbelægningens yderste kant (græs- eller grusrabatten) og modkørende køretøjer.

Hvis bilen nærmer sig registrerede vognbaneafmærkninger, vejbelægningens yderste kant (græs- eller grusrabatten) eller registrerede modkørende køretøjer, uden at afviserblinket er aktiveret, aktiveres systemet.

- ▶ Hvis systemet ikke kan registrere vognbaneafmærkninger (hvide eller gule), ydes der ingen hjælp for at undgå modkørende køretøjer, der nærmer sig. Ud over en visuel advarsel hjælper systemet med styringen og advarer dig med hurtige vibrationer i rattet for at hjælpe med at blive inden for den registrerede vognbane.

➤ **Funktioner, der kan tilpasses** S. 304

Som visuel advarsel vises meddelelsen 

Vognbaneoverskridelse i førerinformationssystemet.

⊠ Udvidet vognbaneassistent

Vigtig sikkerhedspåmindelse

Ligesom alle andre hjælpesystemer har den udvidede vognbaneassistent sine begrænsninger. Det kan resultere i en kollision, hvis du stoler for meget på den udvidede vognbaneassistent. Det er altid dit ansvar at holde bilen inden for din egen vognbane.

Den udvidede vognbaneassistent advarer dig, når systemet registrerer, at du nærmer dig vejbelægningens yderste kant (græs- eller grusrabatten) eller et modkørende køretøj, eller at du skifter til en anden vognbane uden at bruge afviserblinket.

Den udvidede vognbaneassistent registrerer muligvis ikke alle vognbaneafmærkninger, og den registrerer muligvis heller ikke, hver gang bilen er ved at krydse en vognbaneafmærkning.

Den udvidede vognbaneassistent registrerer muligvis ikke, at du nærmer dig vejbelægningens yderste kant (græs- eller grusrabatten) eller et modkørende køretøj. Den udvidede vognbaneassistent kan muligvis ikke hjælpe dig afhængigt af vejr-, hastigheds- eller vejforhold.

Den udvidede vognbaneassistent aktiveres ikke i ca. 15 sekunder, efter at elsystemet er slået til.

Du kan læse om håndtering af frontkameraet med bred visningstilstand, der er udstyret med dette system.

➤ **Frontkamera med bred visningstilstand** S. 468

Systemet annullerer hjælpefunktionerne, når du drejer på rattet, for at undgå, at bilen krydser de registrerede vognbaneafmærkninger eller nærmer sig vejbelægningens yderste kant (græs- eller grusrabatten) eller et modkørende køretøj.



Hvis systemet aktiveres flere gange uden at registrere reaktion fra førerens side, udsender systemet biplyde for at advare dig. Herefter stoppes den udvidede vognbaneassistents styring midlertidigt, og der udsendes kun en advarselslyd.



Efter et par minutter vises advarslen til venstre, og den udvidede vognbaneassistent genoptages.

» Udvidet vognbaneassistent

Den udvidede vognbaneassistent fungerer muligvis ikke korrekt eller slet ikke under visse forhold:

» Betingelser og begrænsninger for den udvidede vognbaneassistent S. 457

Der er tidspunkter, hvor du muligvis ikke bemærker den udvidede vognbaneassistents funktioner på grund af din betjening af bilen eller vejbelægningens tilstand.

Hvis vognbaneassistenten er deaktiveret, og du har valgt **Tidlig** eller **Normal** i de brugertilpassede funktioner vha. audio-/informationsskærmen, vises meddelelsen nedenfor, hvis systemet registrerer en risiko for, at bilen krydser de registrerede vognbaneafmærkninger eller vejbelægningens yderste kant (græs- eller grusrabatten) eller kolliderer med et modkørende køretøj. Hvis du har valgt **Forsinket**, vises meddelelsen kun, hvis bilen er ved at krydse vejbelægningens yderste kant eller kolliderer med et modkørende køretøj.

» Funktioner, der kan tilpasses S. 304



■ Sådan aktiveres systemet

Systemet aktiveres, når følgende betingelser er opfyldt:

- Vognbaneafmærkningerne er hvide (gule).
Bilen kører mellem ca. 72 og 180 km/t.
 - ▶ Når et modkørende køretøj kommer kørende
Bilen kører mellem ca. 30 og 180 km/t.
- Vejbelægningens yderste kant er en græs- eller grusrabat.
Bilen kører mellem ca. 30 og 180 km/t.
- Bilen kører på en lige eller let kurvet vej.
- Afviserblinkene er slukket.
- Systemet vurderer, at føreren ikke aktivt accelererer, bremses eller styrer.

☒ Sådan aktiveres systemet

Den udvidede vognbaneassistent kan blive deaktiveret automatisk, hvorved indikatoren (gul) for sikkerhedshjælp tændes og bliver ved med at lyse.

☒ Indikatorer S. 102

Den udvidede vognbaneassistents funktioner kan påvirkes, når bilen:

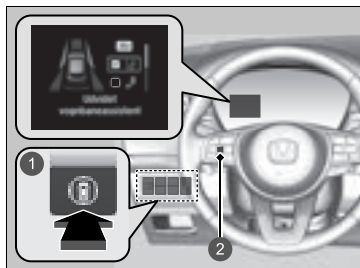

- Kører på den indvendige kantafmærkning i et sving eller uden for en vognbane.
- Kører i en smal vognbane.

■ Aktivering og deaktivering af den udvidede vognbaneassistent



- 1 Kontakt til sikkerhedshjælp
- 2 Venstre vælgerhjul

Når du aktiverer og deaktiverer den udvidede vognbaneassistent, skal du benytte følgende fremgangsmåde:

1. Tryk på kontakten til sikkerhedshjælp.
2. Rul på venstre vælgerhjul til  symbolet, og tryk på det.
 - ▶ Der vises en meddelelse i førerinformationssystemet, når systemet slås til eller fra.
 - ▶ Et flueben vises i boksen, og farven på  symbolet skifter til grøn, når systemet er aktiveret. Fluebenet forsvinder, og farven på  symbolet skifter til grå, når systemet er deaktiveret.

Den udvidede vognbaneassistent aktiveres, hver gang du aktiverer elsystemet, også selv om du deaktiverede systemet, sidste gang du kørte i bilen.

▶▶ Aktivering og deaktivering af den udvidede vognbaneassistent

Du kan også vælge sikkerhedshjælpens indhold fra førerinformationssystemet.

▶ **Førerinformationssystem** S. 135

Indikatorerne for aktiv fartpilot med følgefunktion ved lav hastighed, VSA-system, VSA-system deaktiveret, advarselssystem for lavt dæktryk/dæktrykadvarselssystem samt sikkerhedshjælp (gul) kan blive aktiveret sammen med en meddelelse på instrumentet, når du slår elsystemet til efter gentilslutning af 12 V batteriet. Kør en kort tur med mere end 20 km/t. De enkelte indikatorer skal slukke. Hvis nogen af dem ikke slukker, skal bilen efterses af en forhandler.

■ Betingelser og begrænsninger for den udvidede vognbaneassistent

Systemet vil muligvis ikke registrere vognbaneafmærkningerne og bilens position korrekt under visse forhold. Nogle eksempler på disse betingelser er angivet nedenfor.

■ Omgivende forhold

- Der er ringe kontrast mellem vognbaneafmærkningerne og vejbanen.
- Kørsel i dårligt vejr (regn, sne, tåge osv.).
- Kørsel på en snedækket eller våd vej.
- Kørsel mod lavtstående sol (f.eks. ved solopgang eller solnedgang).
- Skygger fra tilstødende genstande (træer, bygninger, rækværk, køretøjer osv.) er parallelle med hvide linjer (eller gule linjer).
- Pludselige ændringer mellem lys og mørke såsom kørsel ind og ud af en tunnel eller skyggen fra træer, bygninger osv.
- Der afspejles et kraftigt lys på vejen.
- Kørsel i mørke om aftenen/natten eller et mørkt sted som f.eks. en tunnel (på grund af dårlige lysforhold registreres vognbaneafmærkninger, vejbelægningen eller modkørende køretøjer muligvis ikke).
- Afstanden mellem din bil og det forankørende køretøj er for kort, og vognbanelinjerne og vejbelægningen er utydelige.
- Den yderste kant af vejen er omgivet af genstande, materialer osv., der ikke er græs eller grus.

■ Vejforhold

- Ved kørsel på en vej med midlertidige vognbaneafmærkninger.
- Udviskede, flere eller forskellige vognbaneafmærkninger er synlige på vejbanen pga. vejreparationer eller gamle vognbaneafmærkninger.
- Vejbanen har indfletningslinjer, opdelingslinjer eller krydsende linjer i et vejkryds eller ved en fodgængerovergang.
- Vognbaneafmærkningerne er ekstremt smalle, brede eller skiftende.
- En del af vognbaneafmærkningerne er skjult af en genstand som f.eks. et køretøj.
- Vejen er bakket, eller bilen nærmer sig en bakkekam.
- Bilen ryster kraftigt på ujævne vejbaner.
- Når genstande på vejen (kantsten, autoværn, master osv.) registreres som hvide linjer (eller gule linjer).
- Kørsel på ujævne eller uasfalterede veje eller på ujævne overflader.
- Kørsel på veje med dobbelt optrukne linjer.
- Kørsel på snedækkede eller glatte veje.
- Passage gennem et vejkryds.
- Vejbelægningen er kun delvist synlig på grund af sne eller pytter på vejen.
- Kørsel på ikke-asfalterede veje eller i hjulspor.
- Hvide linjer (eller gule linjer) kan ikke registreres korrekt på grund af vejforhold som f.eks. sving eller bakker.

■ Bilens tilstand

- Når lyset er svagt på grund af snavs, der dækker forlygteglassene, eller hvis der er dårlig sigtbarhed et mørkt sted, fordi forlygterne er forkert indstillet.
- Fronten af frontkameraet med bred visningstilstand er dækket af snavs, dug, regn, mudder, våd sne, tætningsmaterialer, tilbehør, klistermærker eller film på forruden.
- Kørsel i mørke om aftenen/natten eller et mørkt sted (f.eks. i en tunnel) med forlygterne slukket.
- Når føreren træder på bremsepedalen og drejer rattet.
- Vinduesviskerne har ikke visket forruden helt ren.
- Unormale forhold for dæk eller hjul (forkert størrelse, forskellig størrelse eller konstruktion, forkert dæktryk osv.).
- Bilen hælder på grund af tung bagage i bagagerummet eller på bagsæderne.
- Der er monteret snekæder.
- Affjedringen er blevet ændret.

■ Eksempler på begrænsninger ved registrering af modkørende køretøjs tilstand

- Det modkørende køretøj eller det forankørende køretøj holder sidelæns.
- Det modkørende køretøj trækker pludseligt ind foran dig.
- Når det modkørende køretøj går i ét med baggrunden og forhindrer systemet i at registrere det.
- Forlygterne på et modkørende køretøj er tændt i den ene side eller er ikke tændt i den ene eller den anden side et mørkt sted.
- Afstanden mellem din bil og det modkørende køretøj er for kort.
- En del af det modkørende køretøj er ikke synlig på grund af et forankørende køretøj.
- Der er flere modkørende vognbaner eller svingbaner.
- Køretøjet i den tilstødende vognbane er parkeret eller bevæger sig med en meget lav hastighed.

■ **Eksempler på andre begrænsninger i forhold til systemets funktion**

- Når det modkørende køretøj har en speciel form.
- Når frontkameraet med bred visningstilstand ikke kan identificere formen af det modkørende køretøj.

■ **Med lille risiko for en kollision**

Den udvidede vognbaneassistent kan aktivere systemet under nedenstående forhold.

- Ved kørsel gennem kurver når bilen til et punkt, hvor en modkørende bil er lige foran dig.

System til registrering af trafikskilte

Henleder din opmærksomhed på oplysninger på trafikskilte (såsom den aktuelle hastighedsbegrænsning og overhalingsforbud), som din bil netop har passeret, og viser dem på instrumentet.

■ Sådan virker systemet

Når frontkameraet med bred visningstilstand, der er placeret bag bakspejlet, registrerer trafikskilte under kørslen, viser systemet dem, der er blevet genkendt som angivet for din bil. Skilteikonet vises, indtil et forudindstillet tidspunkt eller en forudindstillet afstand nås.

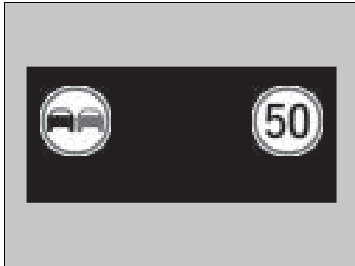

Skilteikonet kan også skifte til et andet ikon eller forsvinde, når:

- Punktet, hvor den pågældende hastighedsbegrænsning ikke længere gælder, eller andre angivne grænser registreres.
- Bilen kører ind på/forlader en motorvej.
- Du aktiverer afviserblinket i et vejkryds.

System til registrering af trafikskilte

Systemet er udviklet til at registrere trafikskilte, der overholder standarderne i Wien-konventionen. Det er ikke sikkert, at alle trafikskilte vises, men ingen trafikskilte, der står i vejkanterne, må ignoreres. Systemet fungerer ikke på de angivne trafikskilte i alle de lande, du rejser i, eller i alle situationer.

Stol ikke for meget på systemet. Kør altid ved en hastighed, der passer til vejforholdene.

Påsat aldrig folie eller andre genstande på forruden, som kan blokere for synsfeltet for frontkameraet med bred visningstilstand og forårsage funktionsfejl.

Skrammer, ridser og andre skader på forruden inden for synsfeltet for frontkameraet med bred visningstilstand kan få systemet til at fungere unormalt. Hvis dette sker, anbefales det at udskifte forruden med en original forrude fra Honda. Hvis der foretages selv mindre reparationer inden for synsfeltet for frontkameraet med bred visningstilstand, eller hvis der monteres en eftermarkedsforrude, kan det også få systemet til at fungere unormalt. Få en forhandler til at genkalibrere frontkameraet med bred visningstilstand efter udskiftning af forruden.

Korrekt kalibrering af frontkameraet med bred visningstilstand er nødvendig for, at systemet kan fungere korrekt.

Systemet til registrering af trafikskilte aktiveres ikke i ca. 15 sekunder, efter at elsystemet er slået til.

Du kan slå systemet til registrering af trafikskilte til og fra.

▶ **Funktioner, der kan tilpasses** S. 304

Hvis systemet ikke registrerer trafikskilte, mens du kører, kan nedenstående ikon blive vist.



System til registrering af trafikskilte

Reducér risikoen for, at høje kabinettemperaturer får registreringssystemet i frontkameraet med bred visningstilstand til at slukke under parkering, ved at finde et skyggefuldt område eller parkere bilen, så forenden vender væk fra solen. Hvis der bruges en solskærm, må denne ikke afskærme kamerahuset.

Hvis du tildækker frontkameraet med bred visningstilstand, kan du koncentrere varmen på det.

Du kan læse om håndtering af frontkameraet med bred visningstilstand, der er udstyret med dette system.

Frontkamera med bred visningstilstand

S. 468

System til registrering af trafikskilte

Hvis bilen overstiger den registrerede hastighedsgrænse, begynder et ikon, der viser skiltet for hastighedsbegrænsning for det aktuelle område, at blinke på displayet.

➤ **Funktioner, der kan tilpasses** S. 304

Systemets evne til nøjagtigt at oplyse føreren om hastighedsgrænsen er afhængig af visse forhold som de enheder, der vises på trafikskiltet, samt bilens hastighed og retning. I nogle tilfælde kan systemet vise falske advarsler eller andre unøjagtige oplysninger.

➤ **Betingelser og begrænsninger for systemet til registrering af trafikskilte**
S. 464

Enheden for hastighedsgrænser (km/t eller mph) varierer fra land til land. Lige efter indtastning af et land, hvis enhed adskiller sig i forhold til enheden i det land, hvorfra du kom, fungerer systemet til registrering af trafikskilte muligvis ikke korrekt.

➤ **Funktioner, der kan tilpasses** S. 304

■ Betingelser og begrænsninger for systemet til registrering af trafikskilte

Systemet til registrering af trafikskilte vil muligvis ikke kunne genkende trafikskilte i følgende tilfælde.

■ Omgivende forhold

- Kørsel mod lavtstående sol (f.eks. ved solopgang eller solnedgang).
- Der afspejles et kraftigt lys på vejen.
- Kørsel i mørke eller i mørke områder som f.eks. lange tunneler.
- Kørsel i dårligt vejr (regn, sne, tåge osv.).
- Pludselige ændringer mellem lys og mørke såsom kørsel ind og ud af en tunnel eller skyggen fra træer, bygninger osv.
- Vand sprøjtes op af eller sne blæses af et forankørende køretøj.

■ Vejforhold

- Bilens ryster kraftigt på ujævne vejbaner.

■ Bilens tilstand

- Når lyset er svagt på grund af snavs, der dækker forlygteglassene, eller hvis der er dårlig sigtbarhed et mørkt sted, fordi forlygterne er forkert indstillet.
- Fronten af frontkameraet med bred visningstilstand er dækket af snavs, dug, regn, mudder, våd sne, tætningsmaterialer, tilbehør, klistermærker eller film på forruden.
- Vinduesviskerne har ikke visket forruden helt ren.
- Unormale forhold for dæk eller hjul (forkert størrelse, forskellig størrelse eller konstruktion, forkert dæktryk osv.).
- Bilens hældning på grund af tung bagage i bagagerummet eller på bagsæderne.
- Affjedringen er blevet ændret.
- Der er monteret snekæder.
- Kørsel i mørke om aftenen/natten eller et mørkt sted (f.eks. i en tunnel) med forlygterne slukket.

⊠ Betingelser og begrænsninger for systemet til registrering af trafikskilte

Når systemet til registrering af trafikskilte ikke fungerer korrekt, vises  på instrumentet. Hvis meddelelsen ikke forsvinder, skal bilen efterses af en forhandler.

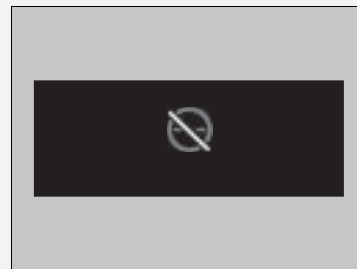

■ Trafikskiltets placering eller tilstand.

- Skiltet sidder et sted, der gør det svært at finde.
- Skiltet er placeret langt væk fra bilen.
- Skiltet er placeret, hvor det er svært for forlygternes stråler at ramme.
- Skiltet er placeret på et hjørne eller i et sving.
- Skiltet er falmet eller bøjet.
- Skiltet er drejet eller beskadiget.
- Skiltet er dækket af mudder, sne eller is.
- En del af skiltet er skjult af træer eller er placeret i skyggen af et køretøj eller en anden genstand.
- Lys (f.eks. gadelamper) reflekteres på skiltets overflade, eller skiltet er skjult i skygge.
- Skiltet er for lyst eller for mørkt (elektriske skilte).
- Små skilte (ekstra skilte osv.).

■ Andre forhold

- Når du kører med høj hastighed.

Systemet til registrering af trafikskilte fungerer muligvis ikke korrekt og viser skilte, der ikke er i overensstemmelse med de gældende trafikregler for den pågældende vejstrækning, eller som slet ikke eksisterer, i følgende tilfælde:

- ▶ Et skilt for hastighedsbegrænsning kan muligvis vises ved en højere eller lavere hastighed end den aktuelle hastighedsgrænse.
- Der er et ekstra skilt med yderligere informationer som f.eks. vejr, tid, køretøjstype osv.
- Figurer på skiltet er vanskelige at læse (elektrisk skilt, tal på skiltene er slørede osv.).
- Skiltet står i nærheden af den vognbane, du kører i, selv om det ikke gælder for den pågældende vognbane, f.eks. et skilt for hastighedsbegrænsning, der er placeret i et vejkryds mellem en sidevej og en hovedvej.
- Der er ting, der i farve eller form registreres som genstande (lignende skilt, elektrisk skilt, struktur osv.).

■ Skilte, der vises på instrumentet

Der kan vises to trafikskilte samtidig ved siden af hinanden, når de registreres. Ikonet for hastighedsbegrænsning vises i højre side af skærmbilledet. Ikonet for overhalingsforbud vises i venstre side. Eventuelle ekstra skilte, som angiver en hastighedsbegrænsning baseret på vejrforhold (sne osv.) eller et bestemt tidsrum, kan blive vist i begge sider.

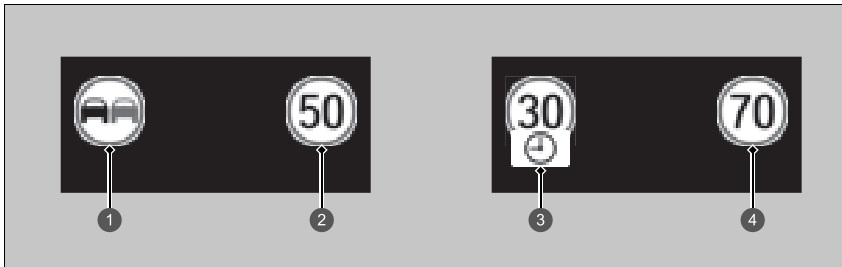

- ① Skilt for overhalingsforbud*1
- ② Skilt for hastighedsbegrænsning
- ③ Ekstra skilt for hastighedsbegrænsning baseret på forhold*2
- ④ Skilt for hastighedsbegrænsning

Afhængigt af situationen kan *1 blive erstattet af *2, eller *2 kan blive vist i højre side.

Frontkamera med bred visningstilstand

Frontkameraet med bred visningstilstand, der anvendes i systemer som f.eks. vognbaneassistent, udvidet vognbaneassistent, aktiv fartpilot med følgefunktion ved lav hastighed, system til registrering af trafikskilte og kollisionsbegrænsende bremsesystem, er beregnet til at registrere en genstand, der udløser aktiveringen af en af systemernes funktioner.

Placering af frontkamera med bred visningstilstand og tips til håndtering

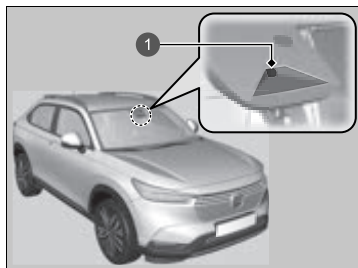

- 1 Frontkamera med bred visningstilstand

Dette frontkamera med bred visningstilstand er placeret på bagsiden af bakspejlet.

Reducér risikoen for, at høje kabinettemperaturer får registreringsystemet i frontkameraet med bred visningstilstand til at slukke under parkering, ved at finde et skyggefuldt område eller ved at parkere bilen, så forenden vender væk fra solen. Hvis der bruges en solskærm, må denne ikke afskærme huset til frontkameraet med bred visningstilstand. Hvis du tildækker frontkameraet med bred visningstilstand, kan du koncentrere varmen på det.

Frontkamera med bred visningstilstand

Påsæt aldrig folie eller andre genstande, som kan hindre udsynet for frontkameraet med bred visningstilstand og forårsage funktionsfejl, på forruden, motorhjelm eller kølgitteret.

Skrammer, ridser og andre skader på forruden inden for synsfeltet for frontkameraet med bred visningstilstand kan få systemet til at fungere unormalt. Hvis dette sker, anbefales det at udskifte forruden med en original forrude fra Honda. Hvis der foretages selv mindre reparationer inden for synsfeltet for frontkameraet med bred visningstilstand, eller hvis der monteres en eftermarkedsforrude, kan det også få systemet til at fungere unormalt.

Få en forhandler til at genkalibrere frontkameraet med bred visningstilstand efter udskiftning af forruden. Korrekt kalibrering af frontkameraet med bred visningstilstand er nødvendig for, at systemet kan fungere korrekt.

Læg ikke genstande på instrumentpanelet. De kan kaste lys tilbage på forruden og forhindre, at systemet registrerer vognbanelinjerne korrekt.

Frontkamera med bred visningstilstand

Hvis meddelelsen  vises:

- Brug klimaanlægget til at afkøle kabinen, og brug om nødvendigt også afdugningsfunktionen med luftstrømmen rettet mod frontkameraet med bred visningstilstand.
- Start med at køre bilen for at sænke forrudens temperatur, hvilket afkøler området omkring frontkameraet med bred visningstilstand.

Hvis meddelelsen  **Visse førerhjælpesystemer fungerer ikke: Forruden er beskidt, eller der er dårlig sigtbarhed.** vises:

- Parkér bilen et sikkert sted, og kontroller, at forruden er ren. Rengør forruden, hvis den er beskidt. Hvis meddelelsen ikke forsvinder, efter at du har kørt et stykke tid, skal bilen efterses af en forhandler.

Sonarsensorer

■ Sensorernes placering og rækkevidde

Sonarsensorerne er placeret i for- og bagkofangeren.

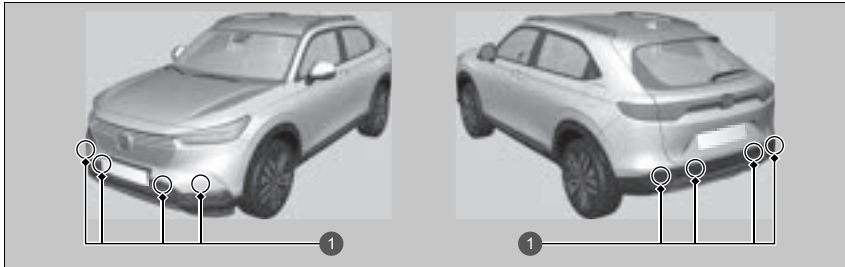

1 Sonarsensorer

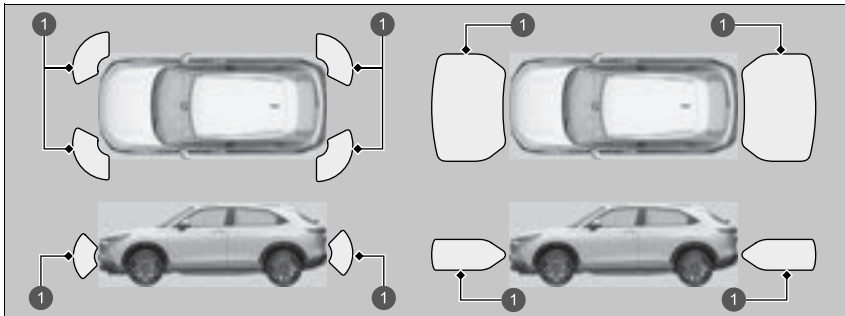

1 Sonarområde

► Sonarsensorer

For at sonarsensorerne skal fungere korrekt, må du ikke:

- Anbringe mærkater eller andre genstande på eller omkring sensorerne.
- Slå på området omkring sensorerne.
- Forsøge at skille sensorerne ad.
- Montere tilbehør på eller omkring sensorerne.

Kontakt en forhandler, hvis:

- En sensor har været udsat for stød.
- Der skal udføres arbejde i området omkring en sensor.

I følgende situationer fungerer sonarsensorerne ikke altid korrekt. Få bilen eftersat af en forhandler.

- For- eller bagkofangeren har været i berøring med en bakke, et parkeringsstop, en kantsten, en skråning eller lignende.
- Bilen har været involveret i en kollision forfra eller bagfra.
- Bilen har kørt gennem en dyb vandpyt.

Bremsesystem

■ Parkeringsbremse

Brug parkeringsbremsen til at holde bilen stille, når den er parkeret. Når parkeringsbremsen er aktiveret, kan du udløse den manuelt eller automatisk.

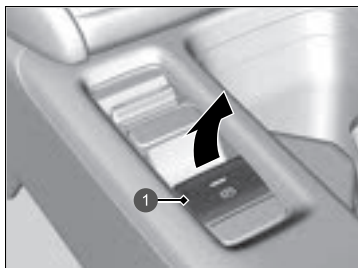

1 Kontakt til elektronisk parkeringsbremse

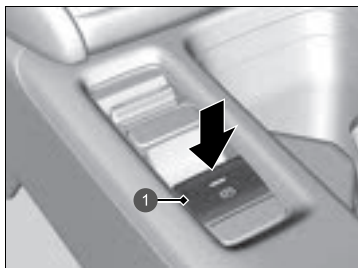

1 Kontakt til elektronisk parkeringsbremse

■ Sådan aktiveres parkeringsbremsen

Den elektroniske parkeringsbremse kan altid aktiveres, så længe bilen forsynes med strøm fra 12 V batteriet, uanset hvilken strømtilstand der er indstillet.

Aktivér kontakten til den elektroniske parkeringsbremse forsigtigt og sikkert.

- ▶ Indikatoren i kontakten tændes.
- ▶ Indikatoren for parkeringsbremsen og bremsesystemet (rød) tændes.

■ Sådan udløses parkeringsbremsen

Strømtilstanden skal være indstillet til TIL, for at den elektroniske parkeringsbremse kan deaktiveres.

1. Træd på bremsepedalen.
2. Tryk på kontakten til den elektroniske parkeringsbremse.
 - ▶ Indikatoren i kontakten slukkes.
 - ▶ Indikatoren for parkeringsbremsen og bremsesystemet (rød) slukkes.

Manuel deaktivering af parkeringsbremsen vha. kontakten bidrager til at starte bilen langsomt og gradvist, når du holder på stejle bakker med forenden nedad.

⌘ Bremsesystem

Når der trædes på bremsepedalen, hører du muligvis en snurrende lyd fra motorrummet. Det skyldes, at bremsesystemet er i brug, og det er normalt.

⌘ Parkeringsbremse

Du kan muligvis høre aktiveringen af den elektroniske parkeringsbremse fra området omkring baghjulene, når du aktiverer eller deaktiverer parkeringsbremsen. Dette er helt normalt.

Bremsepedalen bevæger sig måske lidt, når det elektroniske parkeringsbremsesystem er i funktion ved aktivering eller deaktivering af parkeringsbremsen. Dette er helt normalt.

Du kan ikke aktivere eller deaktivere parkeringsbremsen, hvis 12 V batteriet bliver fladt.

➤ Hvis 12 V batteriet er dødt S. 587

Hvis du trækker op i kontakten til den elektroniske parkeringsbremse og holder den oppe under kørsel, aktiveres bremserne på alle fire hjul vha. det elektriske servobremsesystem, indtil bilen holder helt stille. Den elektroniske parkeringsbremse aktiveres derefter, og du skal slippe kontakten.

■ Betjening af den automatiske parkeringsbremsefunktion

Hvis den automatiske parkeringsbremsefunktion er aktiveret:

- Parkeringsbremsen aktiveres automatisk, når du indstiller strømtilstanden til FRA.
- For at bekræfte, at parkeringsbremsen er aktiveret, skal du kontrollere, om indikatoren for parkeringsbremse og bremsesystem (rød) er tændt.

☒ Aktivering og deaktivering af den automatiske parkeringsbremsefunktion

S. 473

■ Automatisk deaktivering

Parkeringsbremsen deaktiveres automatisk, når der trædes på speederen.

Brug speederen til at deaktivere parkeringsbremsen, når du starter bilen, mens den holder på en bakke med forenden opad eller i en trafikprop.

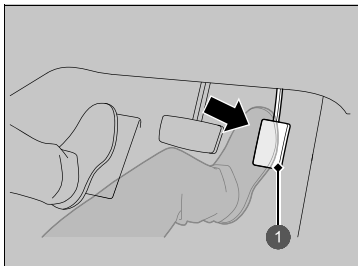

1 Speeder

Du kan deaktivere parkeringsbremsen automatisk, når:

- Førerens sikkerhedssele er spændt.
- Elsystemet er tændt.
- Hvis gearvælgeren ikke er i positionen **P** eller **N**.

Træd forsigtigt på speederen.

Når bilen holder på en bakke, kan det kræve et ekstra tråd på speederen for at udløse den.

- Indikatoren for parkeringsbremsen og bremsesystemet (rød) slukkes.

☒ Parkeringsbremse

I følgende situationer fungerer parkeringsbremsen automatisk.

- Når bilen har holdt stille i mere end 10 minutter, mens den aktive fartpilot med følgefunktion ved lav hastighed er aktiveret.
- Når førerens sikkerhedssele spændes op, mens bilen automatisk er standset af den aktive fartpilot med følgefunktion ved lav hastighed.
- Når elsystemet afbrydes, mens den aktive fartpilot med følgefunktion ved lav hastighed er aktiveret.
- Når bilen stopper med det automatiske bremseholdesystem aktiveret i mere end 10 minutter.
- Når førerens sikkerhedssele løsnes, mens bilen holder stille, og bremseholdesystemet er aktiveret.
- Når elsystemet slukkes, mens bremseholdesystemet er aktiveret.
- Når der opstår en fejl med bremseholdesystemet, mens dette er aktiveret.

Hvis parkeringsbremsen ikke kan deaktiveres automatisk, skal den deaktiveres manuelt.

Når bilen kører op ad bakke, kan det være nødvendigt at træde speederen længere ned for automatisk at deaktivere den elektroniske parkeringsbremse.

■ Aktivering og deaktivering af den automatiske parkeringsbremsefunktion

Når strømtilstanden er indstillet til TIL, skal du udføre følgende trin for enten at aktivere eller deaktivere den automatiske parkeringsbremsefunktion.

1. Sæt gearvælgeren i positionen **P**.
2. Uden at træde på bremsepedalen skal du trække op i kontakten til den elektroniske parkeringsbremse.
 - ▶ Kontrollér, at indikatoren for parkeringsbremsen og bremsesystemet er tændt.
3. Træk op i kontakten til parkeringsbremsen, og hold den dér. Når du hører en biplyd, skal du slippe kontakten, og inden for 3 sekunder skal du trække op i kontakten igen og holde den dér.
4. Når du hører en lyd, der indikerer, at proceduren er afsluttet, skal du slippe kontakten.
 - ▶ To bip indikerer, at funktionen er blevet aktiveret.
 - ▶ Ét bip indikerer, at funktionen er blevet deaktiveret.
 - ▶ Når du har aktiveret funktionen, forbliver parkeringsbremsen aktiveret, når du afbryder elsystemet.
 - ▶ For at bekræfte, at parkeringsbremsen er aktiveret, skal du kontrollere, om indikatoren for parkeringsbremse og bremsesystem (rød) er tændt.

Hvis du har brug for midlertidigt at deaktivere funktionen, mens bilen bugseres, kan du følge proceduren, der er forklaret nedenfor.

1. Træd bremsepedalen ned, og stands bilen.
2. Indstil strømtilstanden til FRA, og tryk derefter kontakten til den elektroniske parkeringsbremse ned inden for 2 sekunder.
 - ▶ Indstillinger til aktivering og deaktivering for funktionen påvirkes ikke.
 - ▶ Før midlertidig deaktivering af funktionen skal du sørge for først at deaktivere det automatiske bremseholdesystem.
 - ▶ For at bekræfte, at parkeringsbremsen er aktiveret, skal du kontrollere, om indikatoren for parkeringsbremse og bremsesystem (rød) er tændt.

☒ Parkeringsbremse

Parkeringsbremsen kan ikke deaktiveres automatisk, når følgende indikatorer er tændt:

- Fejlindikator
- Indikator for gearkassesystem

Parkeringsbremsen må ikke deaktiveres automatisk, når følgende indikatorer er tændt:

- Indikator for elsystem
- Indikator for parkeringsbremse og bremsesystem (gul)
- Indikator for VSA-system
- **ABS**-indikator
- Indikator for airbagsystem

☒ Aktivering og deaktivering af den automatiske parkeringsbremsefunktion

Ved lave temperaturer kan parkeringsbremsen fryse til, hvis den aktiveres.

Når du parkerer bilen, skal du placere en stopklods ved hjulene og sørge for, at den automatiske parkeringsbremsefunktion er deaktiveret.

Når du vasker din bil i en bilvask af transportbåndtypen, eller når du får bugseret din bil, skal du deaktivere den automatiske parkeringsbremsefunktion og lade parkeringsbremsen være deaktiveret.

■ Fodbremse

Bilen er udstyret med skivebremser på alle fire hjul. Bremsassistenterne øger bremseeffekten, når du træder hårdt på bremsepedalen i en nødsituation. ABS-systemet hjælper dig med at bevare kontrollen over bilen under hårde opbremsninger.

➤ **Bremseassistent** S. 479

➤ **Antiblokeringsystem (ABS)** S. 478

☞ Fodbremse

Kontroller bremserne, når du har kørt i dybt vand, eller hvis der er meget vand på vejen. Tør bremserne om nødvendigt ved at træde let på bremsepedalen flere gange.

Hvis du hører en konstant metallisk friktionslyd, når du træder på bremsepedalen, skal bremseklodserne udskiftes. Få bilen eftersat af en forhandler.

Hvis du hele tiden bruger bremsepedalen ved kørsel ned ad en lang bakke, dannes der varme, hvilket mindsker bremseeffekten. Brug den regenerative bremsefunktion ved at fjerne foden fra speederen og skifte til positionen **[B]**.

Lad ikke foden hvile på bremsepedalen under kørsel, da det vil aktivere bremserne en smule, hvilket kan få dem til at miste effekten over tid og reducere bremseklodsernes levetid. Det vil også virke forvirrende på bagvedkørende bilister.

■ Automatisk bremseholdefunktion

Holder bremsen aktiveret, efter at bremsepedalen er sluppet, indtil der trædes på speederen. Du kan bruge systemet, mens bilen midlertidigt holder stille, f.eks. i et lyskryds og i tæt trafik.

■ Tilkobling af systemet

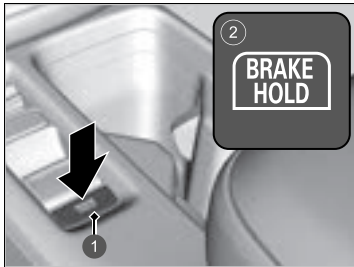

- 1 Knap til automatisk bremseholdefunktion
- 2 Tændes

Spænd sikkerhedsselen korrekt, og start elsystemet. Tryk på knappen til den automatiske bremseholdefunktion.

- Indikatoren for det automatiske bremseholdesystem tændes. Systemet tilkobles.

Systemet er i den tidligere valgte aktiverede eller deaktiverede indstilling, hver gang du spænder førerens sikkerhedssele og starter elsystemet.

⚠ Automatisk bremseholdefunktion

⚠ ADVARSEL

Aktivering af det automatiske bremseholdesystem på stejle bakker eller glatte veje gør det stadig muligt for bilen at køre, hvis du fjerner foden fra bremsepedalen.

Hvis en bil bevæger sig uventet, kan det medføre en ulykke og forårsage alvorlig personskade eller dødsfald.

Aktivér aldrig det automatiske bremseholdesystem, og stol ikke blindt på, at det forhindrer bilen i at bevæge sig, når den holder stille på en stejl bakke eller glatte veje.

⚠ ADVARSEL

Når det automatiske bremseholdesystem bruges til at parkere bilen, kan det medføre, at bilen bevæger sig uventet.

Hvis en bil bevæger sig uventet, kan det medføre en ulykke og forårsage alvorlig personskade eller dødsfald.

Forlad aldrig bilen ved midlertidig bremsning med den automatiske bremseholdefunktion, og parkér altid bilen med gearvælgeren i **P** og med parkeringsbremsen aktiveret.

■ Aktivering af systemet

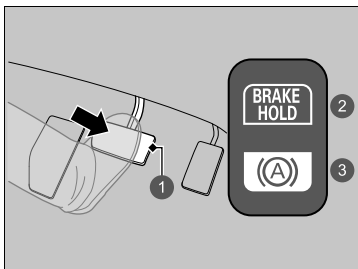

- ① Brems pedal
- ② Til
- ③ Tændes

Træd på bremsepedalen for at standse helt. Gearvælgeren må ikke være i positionen **P** eller **R**.

- Indikatoren for den automatiske bremseholdfunktion tændes. Der bremses i op til 10 minutter.
- Slip bremsepedalen, når indikatoren for den automatiske bremseholdfunktion tændes.

■ Annullering af systemet

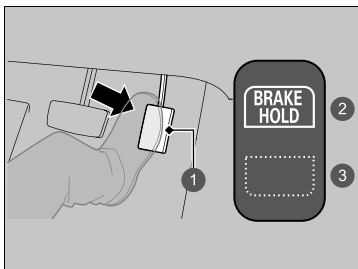

- ① Speeder
- ② Til
- ③ Fra

Træd på speederen, mens gearvælgeren er i en anden position end **P** eller **N**. Systemet annulleres, og bilen begynder at køre.

- Indikatoren for den automatiske bremseholdfunktion slukkes. Systemet er fortsat tændt.

►► Automatisk bremseholdfunktion

⚠ ADVARSEL

Når du bruger den automatiske bremseholdfunktion, skal du holde foden på bremsepedalen, indtil indikatoren for den automatiske bremseholdfunktion tændes.

Hvis bilen bevæger sig uventet, kan det medføre en ulykke med alvorlig personskade eller dødsfald til følge.

Slip bremsepedalen, når indikatoren for den automatiske bremseholdfunktion tændes.

■ **Systemet annulleres automatisk, når:**

- Du aktiverer parkeringsbremsen.
- Du træder bremsepedalen ned og sætter gearvælgeren i positionen **P** eller **R**.

■ **Systemet annulleres automatisk, og parkeringsbremsen aktiveres, når:**

- Der bremses i mere end 10 minutter.
- Førerens sikkerhedssele spændes op.
- Elsystemet afbrydes.
- Der opstår en fejl med det automatiske bremseholdesystem.

■ **Deaktivering af det automatiske bremseholdesystem**

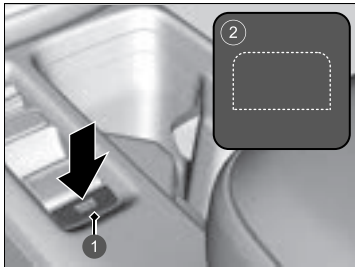

- 1 Knap til automatisk bremseholdefunktion
- 2 Fra

Mens systemet er aktiveret, skal du trykke på knappen til den automatiske bremseholdefunktion.

- Indikatoren for den automatiske bremseholdefunktion slukkes.

Hvis du vil deaktivere den automatiske bremseholdefunktion, mens systemet er i drift, skal du trykke på knappen til den automatiske bremseholdefunktion, mens bremsepedalen trædes ned.

⌘ **Automatisk bremseholdefunktion**

Mens systemet er aktiveret, kan du slukke for elsystemet eller parkere bilen på samme måde, som du plejer.

► **Når den er standset** S. 481

Du hører muligvis en driftslyd, hvis bilen bevæger sig, mens det automatiske bremseholdesystem er aktiveret.

⌘ **Deaktivering af det automatiske bremseholdesystem**

Sørg for at deaktivere den automatiske bremseholdefunktion før vask i vaskehal.

Hvis du slukker for elsystemet eller løsner førerens sikkerhedssele, mens den automatiske bremseholdefunktion er aktiveret, deaktiveres den automatiske bremseholdefunktion automatisk.

I dette tilfælde aktiveres den automatiske bremseholdefunktion, når førerens sikkerhedssele spændes, og elsystemet aktiveres igen, uden at det er nødvendigt at trykke på knappen til den automatiske bremseholdefunktion.

Antiblokeringsystem (ABS)

■ ABS-system

Medvirker til, at hjulene ikke blokerer, og hjælper dig med at bevare kontrollen over bilen ved at pumpe hurtigt på bremserne – langt hurtigere end du selv kan.

EBD-systemet (system til elektronisk bremsekraftfordeling), som er en integreret del af ABS-systemet, fordeler også bremsekraften mellem bilens forende og bagende i henhold til bilens belastning.

Du må aldrig pumpe på bremsepedalen. Lad ABS-systemet gøre arbejdet for dig ved altid at holde et fast, ensartet tryk på bremsepedalen. Dette kaldes nogle gange for tramp og styr.

■ Betjening af ABS-system

Bremsepedalen vil muligvis vibrere lidt, når ABS-systemet aktiveres. Træd på bremsepedalen, og hold den nede. På tør vej kan det være nødvendigt at træde hårdt på bremsepedalen, før ABS-systemet aktiveres. Du vil muligvis føle, at ABS-systemet aktiveres med det samme, hvis du prøver at standse på sne eller is.

ABS-systemet kan aktiveres, når der trædes på bremsepedalen ved kørsel på:

- Våde og snedækkede veje.
- Veje brolagt med sten.
- Veje med ujævne overflader, som f.eks. huller, revner, brønde osv.

Når hastigheden falder til under 10 km/t, deaktiveres ABS-systemet.

►► Antiblokeringsystem (ABS)

BEMÆRK / NOTE

ABS-systemet fungerer muligvis ikke korrekt, hvis der anvendes dæk af en forkert størrelse eller type.

Hvis **ABS**-indikatoren tændes under kørsel, er der muligvis et problem med systemet.

Selv om den normale bremsefunktion ikke påvirkes, er det muligt, at ABS-systemet ikke fungerer. Få straks bilen eftersat af en forhandler.

ABS-systemet er ikke beregnet til at reducere køretøjers bremsetider eller -afstande: Det er beregnet til at forhindre hjulblokering, som kan føre til udskridning og tab af kontrollen over køretøjet.

I følgende tilfælde kan bilen have brug for en længere bremseafstand end en bil uden ABS:

- Der køres på grov vejbelægning eller ujævne veje, f.eks. grus eller sne.
- Der er monteret snekæder på hjulene.

Følgende kan konstateres i ABS-systemet:

- Motorlyde, der kommer fra motorrummet, når bremsene aktiveres, eller når systemkontroller udføres, efter at elsystemet er blevet slået til, og mens bilen accelererer.
- Vibrationer i bremsepedal og/eller bilens karrosseri, når ABS-systemet aktiveres.

Disse vibrationer og lyde er normale i forbindelse med ABS-systemer og bør ikke give anledning til bekymring.

Bremseassistent

Systemet er konstrueret til at hjælpe føreren med at generere større bremskraft, når der trædes hårdt på bremsepedalen ved katastrofeopbremsning.

■ Betjening af bremsseassistenten

Træd bremsepedalen helt ned for at få mere effektiv bremsning.

Når bremsseassistenten aktiveres, kan pedalen bevæge sig lidt, og du vil muligvis høre støj. Dette er helt normalt. Bliv ved med at holde bremsepedalen i bund.

Nødstopsignal

Aktiveres, når du bremsner hårdt op ved kørsel med 60 km/t eller derover, for at advare bagvedkørende bilister om pludselig opbremsning ved at blinke hurtigt med katastrofeblinket. Dette kan være med til at advare bagvedkørende bilister, så de kan træffe passende forholdsregler for at undgå en mulig kollision med din bil.

■ Når systemet aktiveres:

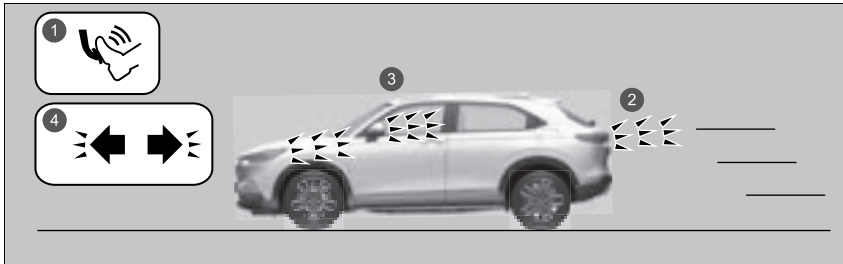

- 1 Hård opbremsning
- 2 Stoplygterne tændes
- 3 Katastrofeblinket blinker
- 4 Indikatorerne for katastrofeblinket blinker

Katastrofeblinket holder op med at blinke, når:

- Bremspedalen slippes.
- ABS-systemet deaktiveres.
- Bilens hastighedsreduktion bliver moderat.
- Der trykkes på knappen til katastrofeblinket.

☒ Nødstopsignal

Nødstopssystemet er ikke et system, som kan forhindre en mulig kollision med en bagvedkørende bil som følge af en hård opbremsning. Det aktiverer katastrofeblinket, mens du bremsner hårdt op. Det anbefales altid at undgå hård opbremsning, medmindre det er absolut nødvendigt.

Nødstopssystemet aktiveres ikke, hvis knappen til katastrofeblinket er trykket ned.

Hvis ABS-systemet holder op med at virke i et vist stykke tid under opbremsning, vil nødstopssignalet muligvis ikke blive aktiveret overhovedet.

Når den er standset

1. Træd bremsepedalen helt ned.
2. Mens du træder bremsepedalen ned, skal du langsomt trække op i kontakten til den elektroniske parkeringsbremse, indtil den er helt oppe.
3. Flyt gearvælgeren til **P**.
4. Afbryd elsystemet.
 - ▶ Indikatoren for parkeringsbremsen og bremsesystemet (rød) slukkes efter ca. 30 sekunder.

Sørg for at aktivere parkeringsbremsen, især hvis du holder parkeret på en skråning.

▣ Parkering af bilen

⚠ ADVARSEL

Bilen kan risikere at rulle væk, hvis du forlader den uden at sikre dig, at parkeringsbremsen er aktiveret.

En bil, der ruller væk, kan medføre en ulykke og forårsage alvorlig personskade eller dødsfald.

Du skal altid have foden på bremsepedalen, indtil du har bekræftet, at **P** vises på indikatoren for gearvælgerposition.

Undlad at parkere bilen i nærheden af brændbare materialer såsom tørt græs, olie eller tømmer. Varmen fra udstødningen kan forårsage brand.

»» Når den er standset

BEMÆRK / NOTE

Følgende kan beskadige drivlinjen:

- Hvis du træder på speederen og bremsepedalen samtidig.
- Hvis du skifter til [P], før bilen standser helt.

Når bilen vender op ad bakke, må du ikke holde den ved at træde på speederen.

Det kan få elsystemet til at overophede eller svingte.

Ved ekstremt lave temperaturer er der risiko for, at parkeringsbremsen fryser til, hvis den aktiveres. Hvis så lave temperaturer forventes, skal du lade være med at aktivere parkeringsbremsen. Hvis du bliver nødt til at parkere bilen på en skråning, skal du i stedet dreje forhjulene, så de rammer kantstenen, hvis bilen ruller ned ad skråningen, eller du skal blokere hjulene, så bilen ikke kan bevæge sig. Hvis du ikke tager en af disse forholdsregler, er der risiko for, at bilen ruller ned ad skråningen og forulykker.

Parkeringssensorsystem

Hjørne- og midtersensorerne registrerer forhindringer omkring bilen, og bipperen angiver sammen med førerinformationssystemet og audio-/informationskærmen den omtrentlige afstand mellem bilen og forhindringen.

■ Sensorernes placering og rækkevidde

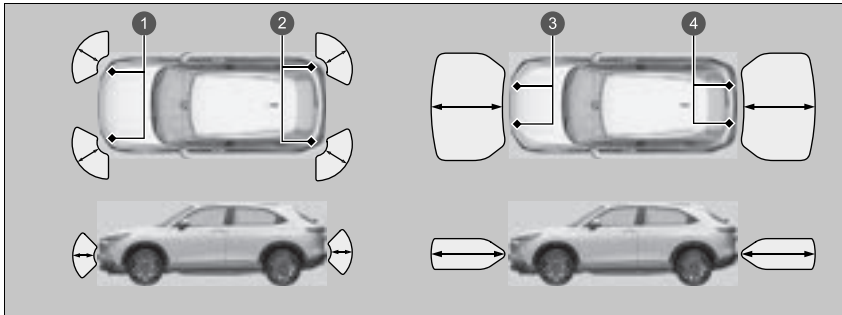

- 1 Forreste hjørnesensorer
- 2 Bageste hjørnesensorer
- 3 Forreste midtersensorer
- 4 Bageste midtersensorer

▣ Parkeringssensorsystem

Selv når systemet er aktiveret, skal du altid kontrollere, at der ikke er forhindringer i nærheden af bilen, før du parkerer.

Systemet fungerer muligvis ikke korrekt, hvis:

- Sensorerne er dækket med sne, is, mudder eller snavs.
- Bilen kører på ujævn grund såsom græs, bump eller en bakke.
- Bilen har været ude i varmt eller koldt vejr.
- Systemet påvirkes af apparater, der udsender ultralydsbølger.
- Kørsel i dårligt vejr.

Systemet kan muligvis ikke registrere følgende:

- Tynde eller lave genstande.
- Lydabsorbierende materialer såsom sne, bomuld eller en svamp.
- Genstande direkte under kofangeren.

Der må ikke monteres tilbehør på eller omkring sensorerne.

Når du indstiller strømtilstanden til TIL, vil systemet være i den tidligere valgte indstilling.

■ Aktivering og deaktivering af parkeringssensorsystemet

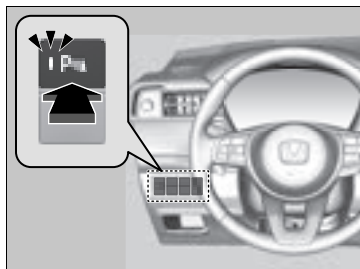

Med strømtilstanden indstillet til TIL trykkes der på knappen til parkeringssensorsystemet for at aktivere eller deaktivere systemet. Indikatoren i knappen lyser, når systemet er aktiveret.

De forreste hjørnesensorer, de bageste midtersensorer og de bageste hjørnesensorer begynder at registrere forhindringer, når gearvælgeren er i positionen **R**, og kørehastigheden er under 8 km/t.

De forreste hjørnesensorer og de forreste midtersensorer begynder at registrere forhindringer, når gearvælgeren er i alle andre positioner end **P** eller **R**, og kørehastigheden er mindre end 8 km/t.

■ Betjening af skærmen

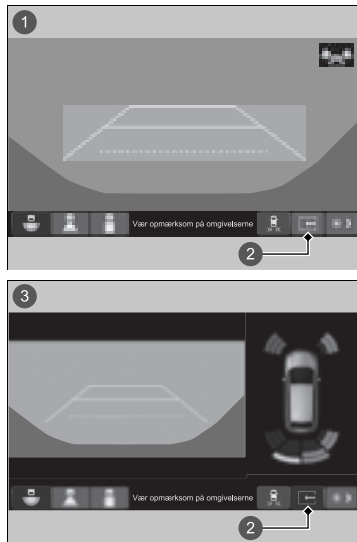

Fanebladet med delt skærbillede forsvinder, og delt visning vender tilbage til den sidste kameravisningstilstand i følgende situationer:

- Hvis parkeringssensorsystemet er slukket.
- Hvis der er en fejl i systemet.

- 1 Opdelt visning fra
- 2 Fane for opdelt skærm
- 3 Opdelt visning til

■ Når afstanden mellem bilen og forhindringerne bliver kortere

Interval mellem bip	Afstand mellem kofanger og forhindring		Indikator	Førerinformationssystem/audio-/informationsskærm
	Hjørnesensorer	Midtersensorer		
Moderat	—	For: Ca. 100-60 cm Bag: Ca. 110-60 cm	Gul*1, tændes	
Kort	Ca. 60-45 cm	Ca. 60-45 cm	Gul, tændes	
Meget kort	Ca. 45-35 cm	Ca. 45-35 cm		
Kontinuerligt	Ca. 35 cm eller mindre	Ca. 35 cm eller mindre	Rød, tændes	

*1: På dette trin er det kun midtersensorerne, der registrerer forhindringer.

① Der tændes indikatorer dér, hvor sensoren registrerer en forhindring.

■ Deaktivering af samtlige bageste sensorer

1. Sørg for, at parkeringssensorsystemet ikke er aktiveret. Indstil strømtilstanden til KØRETØJ FRA (LÅST).
2. Tryk på og hold knappen til parkeringssensorsystemet nede, og indstil strømtilstanden til TIL.
3. Bliv ved med at trykke på knappen i 10 sekunder. Slip knappen, når indikatoren i knappen blinker.
4. Tryk på knappen igen. Indikatoren i knappen slukkes.
 - Der høres to biplyde. De bageste sensorer er nu deaktiveret.

De bageste sensorer aktiveres igen ved at følge samme fremgangsmåde. Der høres tre biplyde, når de bageste sensorer aktiveres igen.

☒ Deaktivering af samtlige bageste sensorer

Når du indstiller gearvælgerens position til **R**, blinker indikatoren i knappen til parkeringssensorsystemet som en påmindelse om, at de bageste sensorer er deaktiveret.

Bakzoneassistent*

Overvåger de bageste hjørneområder vha. radarsensorerne ved bakning og advarer dig, hvis der registreres et køretøj, som nærmer sig fra et af de bageste hjørner.

Systemet er især praktisk, når du bakker ud af en parkeringsplads.

►► Bakzoneassistent*

⚠ ADVARSEL

Bakzoneassistenten kan ikke registrere alle køretøjer, der måtte nærme sig, og vil muligvis slet ikke kunne registrere et køretøj, der nærmer sig.

Hvis du ikke selv ser efter, om det er sikkert at bakke med bilen, før du gør det, kan det medføre en kollision.

Stol ikke kun på systemet, når du bakker; husk altid også at bruge spejlene, og kig bagud og til siderne, før du bakker.

Lydsignalet fra parkeringssensorsystemet tilsidesætter lydsignalet fra bakzoneassistenten, når sensorerne registrerer forhindringer i det nærmeste område.

■ Sådan virker systemet

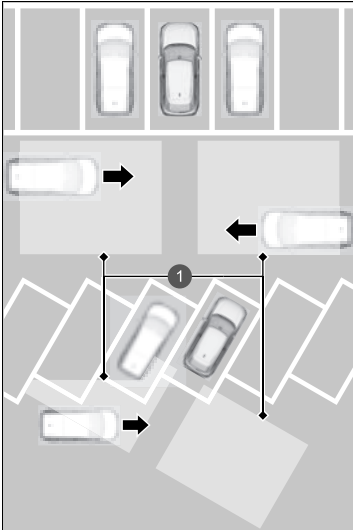

- 1 Radarsensorer:
Under bagkofangerens hjørner.

Systemet aktiveres, når:

- Strømtilstanden er indstillet til TIL.
- Bakzoneassistenten er aktiveret.
 - **Aktivering og deaktivering af bakzoneassistenten** S. 492
 - **Funktioner, der kan tilpasses** S. 304
- Gearvælgeren er i **R**.
- Bilen kører med 5 km/t eller derunder.

Når et køretøj registreres at nærme sig fra et af de bageste hjørner, advarer bakzoneassistenten dig med et lysignal, og der vises en advarsel.

►► Bakzoneassistent*

Bakzoneassistenten registrerer muligvis ikke et køretøj, der nærmer sig, eller registrerer det med forsinkelse, eller advarer om registrering, selv om der ikke er noget køretøj, der nærmer sig, i følgende situationer:

- En forhindring som f.eks. et andet køretøj eller en mur i nærheden af din bils bagkofanger blokerer radarsensorens rækkevidde.
- Din bil kører med en hastighed på ca. 5 km/t eller derover.
- Et køretøj nærmer sig ved en anden hastighed end mellem ca. 10 km/t og 25 km/t.
- Systemet opfanger ekstern interferens såsom andre radarsensorer fra et andet køretøj eller kraftige radiobølger sendt fra et anlæg i nærheden.
- Et af bagkofangerens hjørner er dækket af sne, is, mudder eller snavs.
- Vejret er dårligt.
- Bilen befinder sig på en skråning.
- Din bil hænger med bagenden pga. stor belastning på bagakslen.
- Din bil bakker hen imod en mur, en stolpe, et andet køretøj osv.

Bagkofangeren eller sensorerne har været repareret forkert, eller bagkofangeren er blevet deform. Få bilen eftersat af en forhandler.

* Ikke tilgængelig på alle modeller

Systemet vil ikke registrere et køretøj, der nærmer sig direkte bag din bil, og giver heller ikke advarsler om et registreret køretøj, når det bevæger sig lige bag din bil.

Systemet giver ikke advarsler om et køretøj, der bevæger sig væk fra din bil, og det kan registrere eller advare om fodgængere, cykler eller stationære genstande.

►► Bakzoneassistent*

For at sikre korrekt funktion skal hjørneområdet på bagkofangeren altid holdes rent.
Dæk ikke området ved bagkofangerens hjørner med mærkater eller klistermærker af nogen art.

■ Når systemet registrerer et køretøj

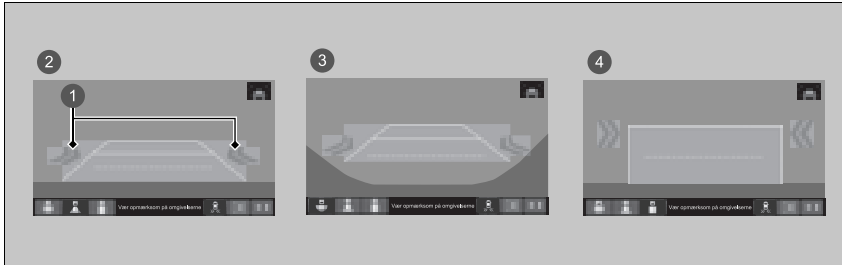

- 1 Pileikon
- 2 Normal visning
- 3 Bred visning
- 4 Visning i fugleperspektiv

Der vises et pileikon på den side, hvor et køretøj nærmer sig, på audio-/informationsskærmen.

⊗ Når systemet registrerer et køretøj

Hvis nederst til højre skifter til et gult , når gearvælgeren er i positionen **R**, kan der have samlet sig mudder, sne, is eller andet snavs i nærheden af sensoren. Systemet afbrydes midlertidigt. Kontrollér kofangerhjørnerne for eventuelle forhindringer, og rengør området grundigt efter behov.

Hvis tændes, når gearvælgeren er i **R**, kan der være et problem med bakzoneassistenten. Brug ikke systemet, og få bilen eftersat af en forhandler.

Hvis displayet forbliver det samme med gearvælgeren i **R**, kan der være et problem med bakkameraet og bakzoneassistenten. Brug ikke systemet, og få bilen eftersat af en forhandler.

■ Aktivering og deaktivering af bakzoneassistenten

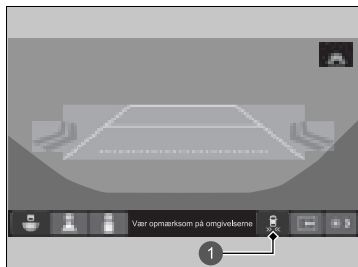

1  ikon

Tryk her for at aktivere og deaktivere systemet. Indikatoren tændes, når systemet er aktivt. Du kan også tænde og slukke for systemet fra funktionen på audio-/informationsskærmen, der kan tilpasses.

➔ **Funktioner, der kan tilpasses** S. 304

Om dit bakkamera med multivisning

Audio-/informationskærmen kan vise området bag ved bilen. Displayet ændres automatisk til visning bagud, når gearvælgeren sættes i positionen **R**.

Displayområde for bakkamera med multivisning

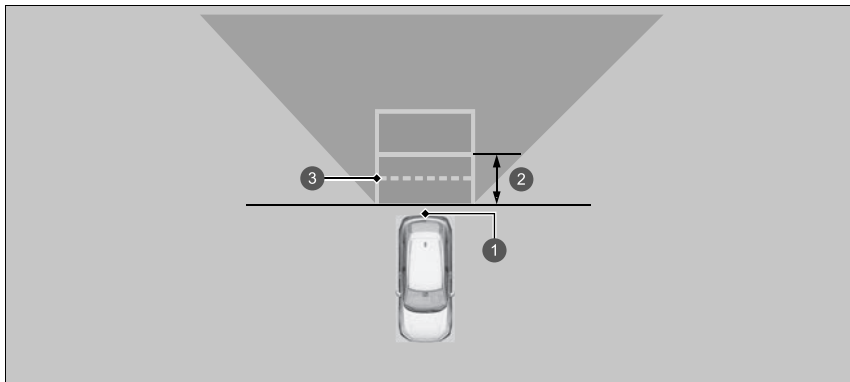

- 1 Kamera
- 2 Ca. 1 m
- 3 Område for åben bagklap

Om dit bakkamera med multivisning

Bakkameraets synsfelt er begrænset. Du kan ikke se kofangerens hjørner, eller hvad der er under kofangeren. Bakkameraets specielle optik får også genstande til at se ud, som om de er tættere på eller længere væk, end de faktisk er.

Kontrollér ved selvsyn, at det er sikkert at køre, før du bakker. Visse forhold (såsom vejr, lys og høje temperaturer) kan også begrænse bakkameraets udsyn. Stol ikke blindt på baksærmen, da den ikke giver dig alle de oplysninger om forholdene bag ved bilen, som du har brug for.

Hvis keralinsen er dækket af snavs eller fugt, rengøres linsen med en blød og fugtig klud.

Bakskræmen kan vise tre forskellige kameratilstande på audio-/informationskræmen. Tryk på det relevante ikon for at skifte tilstand.

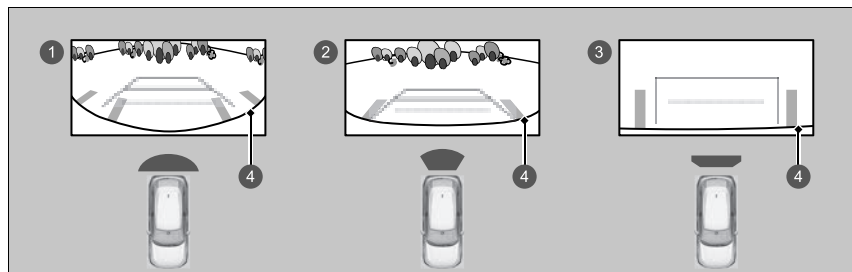

- 1 Bred visningstilstand
- 2 Normal visningstilstand
- 3 Visningstilstand i fugleperspektiv
- 4 Kofanger

- Hvis du sidst anvendte bred visningstilstand eller normal visningstilstand, aktiveres samme tilstand, næste gang du sætter gearvælgeren i positionen **R**.
- Hvis du sidst anvendte visningstilstand i fugleperspektiv, før du slukkede for elsystemet, vælges bred visningstilstand, næste gang du indstiller strømtilstanden til TIL og sætter gearvælgeren i positionen **R**.
- Hvis du anvendte visningstilstand i fugleperspektiv i mere end 10 sekunder, efter at du skiftede ud af positionen **R**, aktiveres bred visningstilstand, næste gang du sætter gearvælgeren i positionen **R**.

►► Om dit bakkamera med multivisning

Du kan ændre indstillingerne **Fast vejledning** og **Dynamisk vejledning**.

Funktioner, der kan tilpasses S. 304

Fast vejledning

TIL: Der vises pejlestreger, når du sætter gearvælgeren i positionen **R**.

FRA: Pejlestregerne vises ikke.

Dynamisk vejledning

TIL: Pejlestregerne flytter sig i henhold til rattets retning.

FRA: Pejlestregerne flytter sig ikke.

Oplysninger om brændstof

■ Anbefalet brændstof

Benzin/benzin iblandet ætanol i henhold til EN 228-standarderne

Blyfri benzin/benzin iblandet ætanol op til E10 (90% benzin og 10% ætanol), oktantal 95 eller højere

Bilen er konstrueret til at køre på blyfri benzin med et oktantal på 95 eller derover. Hvis dette oktantal ikke kan fås, kan almindelig blyfri benzin med et oktantal på 91 eller derover bruges midlertidigt.

Brug af almindelig blyfri benzin kan forårsage metalliske bankelyde fra motoren og vil nedsætte motorydelsen. Længere tids brug af almindelig lavoktanbenzin kan forårsage motorskader.

■ Tankindhold: 40 l

» Oplysninger om brændstof

BEMÆRK / NOTE

Brug af benzin, der indeholder bly, kan medføre følgende risici:

- Skader på udstødningssystemet, herunder katalysatoren
- Skader på motoren og brændstofsyste
- Ødelæggende virkning på motoren og andre systemer



Oxygeneret brændstof

Oxygeneret brændstof er blandet med benzin, ætanol eller æter. Bilen er også konstrueret til at køre på oxygeneret brændstof med op til 10% ætanol efter rumfang og op til 22% ETBE efter rumfang i henhold til EN 228-standarderne. Bed din forhandler om flere oplysninger.

Påfyldning af brændstof

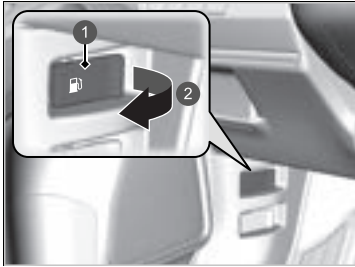

- 1 Udløserhåndtag til brændstofklap
- 2 Træk

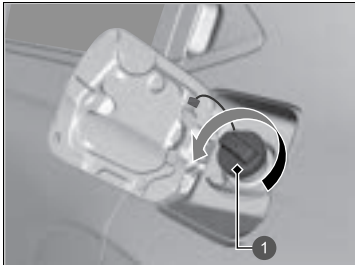

- 1 Dæksel

1. Stop bilen med tankstanderen til venstre for bilens bagende.
2. Afbryd elsystemet.
3. Træk i udløserhåndtaget til brændstofklappen under nederste udvendige hjørne af instrumentbrættet i førersiden.
 - Brændstofklappen åbnes.

4. Fjern langsomt brændstofdækslet. Hvis du hører lyden af luft, som strømmer ud, skal du vente, indtil det stopper, og derefter dreje langsomt på dækslet for at åbne det.

►► Påfyldning af brændstof

⚠ ADVARSEL

Benzin er meget brandfarligt og eksplosivt. Forkert håndtering af brændstof kan medføre forbrænding eller alvorlig personskade.

- Afbryd elsystemet, og hold varme, gnister og åben ild væk.
- Påfyld kun brændstof udenfor.
- Tør straks spildt brændstof op.

Påfyldningspistolen stopper automatisk og efterlader plads nok i tanken til, at brændstoffet ikke flyder over i tilfælde af temperaturændringer.

Påfyld ikke mere brændstof, når påfyldningen er stoppet automatisk. Hvis der påfyldes mere brændstof, kan det få tanken til at flyde over.

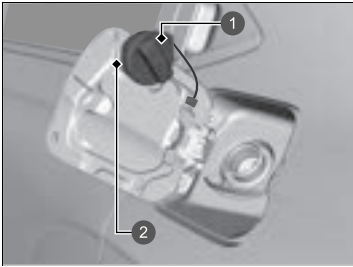

- 1 Dæksel
- 2 Holder

5. Hæng dækslet på holderen.
6. Sæt påfyldningspistolen helt ind i påfyldningsstudsens.
 - Når tanken er fuld, slår påfyldningspistolen automatisk fra. På denne måde efterlades der plads nok i tanken til, at brændstoffet ikke flyder over i tilfælde af temperaturændringer.
7. Efter påfyldning sættes brændstofdækslet på plads og spændes ved at dreje det, indtil du hører mindst ét klik.
 - Luk brændstofklappen med hånden.

Forbedring af brændstoføkonomien og reduktion af CO₂-emissionerne

Om det er muligt at forbedre brændstoføkonomien og reducere CO₂-emissionerne afhænger af flere faktorer, herunder kørselsforhold, vægt, tomgangstid, kørevaner og bilens tilstand. Afhængigt af disse samt andre faktorer opnår du eller opnår du ikke den normerede brændstoføkonomi for denne bil.

Vedligeholdelse og brændstoføkonomi

Du kan optimere brændstoføkonomien gennem korrekt vedligeholdelse af bilen.

Følg vedligeholdelsesplanen, og rådfør dig om nødvendigt med garantibogen.

I biler uden servicepåmindelsessystem skal du følge vedligeholdelsesplanen.

➤ **Vedligeholdelsesplan*** S. 509

- Brug motorolie med den anbefalede viskositet.

➤ **Anbefalet motorolie** S. 520

- Overhold det angivne dæktryk.
- Overbelast ikke bilen med for meget bagage.
- Hold bilen ren. Om vinteren kan ophobning af sne og mudder på bilens underside øge vægten og vindmodstanden.

➤ Forbedring af brændstoføkonomien og reduktion af CO₂-emissionerne

Direkte beregning er den anbefalede metode til at bestemme det faktiske brændstofforbrug under kørslen.

$$\boxed{100} \times \boxed{\text{Liter brændstof}} \div \boxed{\text{Tilbagelagte kilometer}} = \boxed{\text{Liter pr. 100 km}}$$

$$\boxed{\text{Tilbagelagte kilometer}} \div \boxed{\text{Liter brændstof}} = \boxed{\text{Kilometer pr. liter}}$$

Vedligeholdelse

Dette afsnit indeholder grundlæggende oplysninger om vedligeholdelse.



Før vedligeholdelse

Eftersyn og vedligeholdelse	500
Sikkerhed ved udførelse af vedligeholdelse	501
Reservevedle og væsker brugt ved vedligeholdelse	502
Om servicearbejde.....	503
Servicepåmindelsessystem*	504
Vedligeholdelsesplan*	509
Vedligeholdelse under motorhjælmen	
Vedligeholdelsespunkter under motorhjælmen.....	517
Åbning af motorhjælmen	518
Anbefalet motorolie	520

Oliekontrol	522
Påfyldning af motorolie.....	523
Kølesystem	524
Gearolie.....	527
Bremsevæske.....	528
Påfyldning af sprinklervæske.....	529
Brændstoffilter	529
Udskiftning af pærer	530
Kontrol og udskiftning af viskerblade	536
Kontrol og udskiftning af dæk	
Kontrol af dæk	541
Slidindikatormærker	542
Dæklevetid	542

Udskiftning af dæk og hjul	543
Dækrotation.....	544
Sneudstyr	545
12 V batteri	546
Vedligeholdelse af fjernbetjeningen	
Udskiftning af fjernbetjeningsbatteriet	552
Vedligeholdelse af klimaanlæg	554
Rengøring	
Vedligeholdelse af kabinen	558
Udvendig vedligeholdelse	560
Tilbehør og ændringer	564

* Ikke tilgængelig på alle modeller

Eftersyn og vedligeholdelse

Udfør alle anførte eftersyns- og vedligeholdelsesopgaver for at sikre, at bilen er i god stand og af hensyn til sikkerheden. Hvis du bemærker noget unormalt (støj, lugt, lav bremsevæskestand, olierester på jorden osv.), skal du få bilen efterset af en forhandler. Se de oplysninger vedrørende eftersyn, der er tilgængelige for din bil/vedligeholdelsesplanen i denne instruktionsbog for yderligere oplysninger om vedligeholdelse og eftersyn.

➤ **Vedligeholdelsesplan*** S. 509

■ Typer af eftersyn og vedligeholdelse

■ Rutinemæssige eftersyn

Foretag eftersyn før lange køreture, når du vasker bilen eller påfylder brændstof.

■ Periodiske eftersyn

- Kontrollér bremsevæskestanden én gang om måneden.
 - **Bremsevæske** S. 528
- Kontrollér dæktrykket én gang om måneden. Undersøg slidbanen for slitage og fremmedlegemer.
 - **Kontrol og udskiftning af dæk** S. 541
- Kontrollér alle udvendige lygter én gang om måneden.
 - **Udskiftning af pærer** S. 530
- Kontrollér viskerbladene mindst én gang hvert halve år.
 - **Kontrol og udskiftning af viskerblade** S. 536

Sikkerhed ved udførelse af vedligeholdelse

Nogle af de vigtigste sikkerhedsforanstaltninger er beskrevet nedenfor. Vi kan dog ikke advare om alle eventuelle farer i forbindelse med udførelse af vedligeholdelse. Det er kun dig, der kan beslutte, om du bør udføre en given opgave.

Sikkerhed under vedligeholdelse

- Hold 12 V batteriet, hele højspændingssystemet og alle brændstofdele væk fra åben ild, gnister og cigaretter for at mindske risikoen for brand eller eksplosion.
- Efterlad aldrig klude, servietter eller andre brændbare genstande under motorhjelm.
► Varme fra motoren og udstødningen kan antænde dem og forårsage brand.
- Brug et kommercielt tilgængeligt smøremiddel eller rengøringsmiddel (ikke benzin) til rengøring af dele.
- Brug sikkerhedsbriller og beskyttelsesbeklædning ved arbejde med 12 V batteriet eller med trykluft.
- Udstødningsgas indeholder kulilte, som er en giftig og dødbringende gas.
► Lad kun motoren køre, hvis der er tilstrækkelig ventilation.

⚠ Sikkerhed ved udførelse af vedligeholdelse

⚠ ADVARSEL

Utilstrækkelig vedligeholdelse af bilen eller manglende udbedring af en fejl før kørsel kan forårsage kollision med alvorlig personskade eller dødsfald til følge.

Følg altid anbefalingerne vedrørende eftersyn og vedligeholdelse samt vedligeholdelsesplanen i denne instruktionsbog/de oplysninger vedrørende eftersyn, der er tilgængelige for din bil.

⚠ ADVARSEL

Hvis vedligeholdelsesanvisningerne og sikkerhedsforanstaltningerne ikke overholdes, kan det medføre alvorlig personskade eller dødsfald.

Følg altid procedureerne og sikkerhedsforanstaltningerne i instruktionsbogen.

■ **Bilsikkerhed**

- Bilen skal holde stille.
 - Kontrollér, at bilen er parkeret på en plan overflade, at parkeringsbremsen er aktiveret, og at elsystemet er slukket.
- Pas på varme dele, da de kan forårsage forbrændinger.
 - Lad elsystemet (inklusive benzinmotoren og udstødningssystemet) køle af, før du kommer i kontakt med bilens dele.
- Pas på bevægelige dele, da de kan forårsage personskade.
 - Lad være med slå elsystemet til, medmindre du får besked på det, og sørg for, at hænder og andre kroppsdele ikke kommer i kontakt med bevægelige dele. Når strømtilstanden er slået til, kan motoren starte automatisk, eller kølerblæseren kan starte, uden at motoren kører.
- Rør ikke ved højspændingsbatteriet eller kablerne (orange).

Reserve dele og væsker brugt ved vedligeholdelse

Det tilrådes at bruge originale Honda-dele og -væsker ved udførelse af vedligeholdelse og service på bilen. Originale Honda-dele er fremstillet i overensstemmelse med samme høje kvalitetsstandarder som Honda-biler.

Om servicearbejde

Hvis servicepåmindelsessystemet er tilgængeligt i bilen, informeres du via førerinformationssystemet om, hvornår bilen skal have udført servicearbejde. Se de oplysninger vedrørende eftersyn, der er tilgængelige for din bil, for en forklaring af de servicekoder, der vises på displayet.

➤ **Servicepåmindelsessystem*** S. 504

Hvis servicepåmindelsessystemet ikke er tilgængeligt, følges vedligeholdelsesplanen i servicebogen*, der fulgte med bilen.

Hvis der ikke fulgte en servicebog med bilen, følges vedligeholdelsesplanen i denne instruktionsbog.

➤ **Vedligeholdelsesplan*** S. 509

Om servicearbejde

Modeller med servicepåmindelsessystem

Hvis du har planer om at tage bilen uden for de lande, hvor servicepåmindelsessystemet gælder, skal du rådføre dig med din forhandler om, hvordan du registrerer dine servicepåmindelsesoplysninger og planlægger dit servicearbejde efter forholdene i det pågældende land.

* Ikke tilgængelig på alle modeller



Indeholder oplysninger om, hvilke servicepunkter der skal udføres. Servicepunkterne vises med en kode og et ikon. Systemet fortæller dig, hvornår du skal tage bilen til en forhandler på baggrund af resterende dage.

Når tiden for næste serviceeftersyn nærmer sig, er inde eller er overskredet, vises et advarselsikon også i førerinformationssystemet, hver gang du indstiller strømtilstanden til TIL.

» Servicepåmindelsessystem *

Du kan vælge at få vist en tilhørende advarselsmeddelelse sammen med advarselsikonet i førerinformationssystemet.

■ Visning af servicepåmindelsesoplysninger

1. Indstil strømtilstanden til positionen TIL.
2. Tryk på  knappen (hjem).
3. Rul på venstre vælgerhjul, indtil  vises.
4. Tryk på venstre vælgerhjul for at gå til skærbilledet for servicepåmindelsesoplysninger. Vedligeholdelsespunkt(er) vises i førerinformationssystemet sammen med umiddelbart forestående servicepunkter.

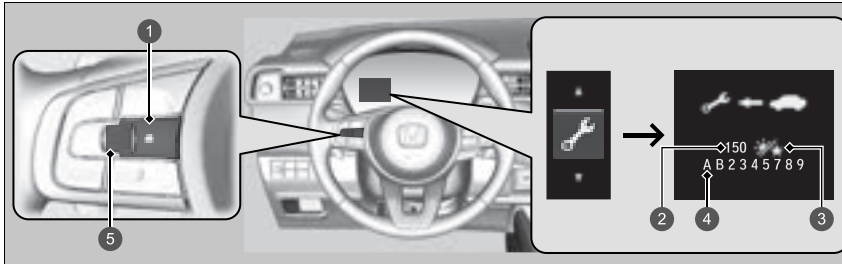





- 1  knap (hjem)
- 2 Resterende dage
- 3 Dagsikon
- 4 Kode(r) for vedligeholdelsespunkter
- 5 Venstre vælgerhjul

Indikatoren for systemmeddelelse (ⓘ) tændes, samtidig med at servicepåmindelsesoplysningerne vises.

▣ Visning af servicepåmindelsesoplysninger

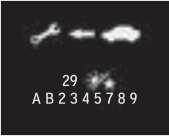
Ud fra driftsforholdene for motoren og motorolien beregner systemet de resterende dage, før næste serviceeftersyn skal udføres.

■ Advarselsikoner og servicepåmindelsesoplysninger i førerinformationssystemet

Advarselsikon	Servicepåmindelsesoplysninger	Forklaring	Oplysninger
<p>Serviceeftersyn snart påkrævet</p> 		<p>Et eller flere af servicepunkterne skal udføres inden for 30 dage. De resterende dage er vurderet ud fra kørselsforholdene.</p>	<p>Den resterende tid tælles ned i dage.</p>
<p>Serviceeftersyn påkrævet nu</p> 		<p>Et eller flere af servicepunkterne skal udføres inden for 10 dage. De resterende dage er vurderet ud fra kørselsforholdene.</p>	<p>Få det anførte servicearbejde udført hurtigst muligt.</p>
<p>Serviceeftersyn overskredet</p> 		<p>Det anførte servicearbejde er stadigvæk ikke blevet udført, når den resterende tid har nået 0.</p>	<p>Bilen har passeret tidspunktet for påkrævet service. Få straks servicearbejdet udført, og sørg for at få nulstillet servicepåmindelsessystemet.</p>

■ Servicepåmindelsepunkter

Servicepunkterne, der vises i førerinformationssystemet, vises med en kode og et ikon. Se de oplysninger vedrørende eftersyn, der er tilgængelige for din bil, for en forklaring af de forskellige servicepåmindelseskoder og -ikoner.

■ Servicepåmindelsessystemets tilgængelighed



Selv om servicepåmindelsesoplysningerne vises i førerinformationssystemet, når der trykkes på  knappen (hjem), er der visse lande, hvor dette system ikke er tilgængeligt. Se de oplysninger vedrørende eftersyn, der er tilgængelige for din bil, eller spørg en forhandler, om du kan bruge servicepåmindelsessystemet.

☒ Servicepåmindelsessystemets tilgængelighed

Hvis du har planer om at tage bilen uden for de lande, hvor servicepåmindelsessystemet gælder, skal du rådføre dig med din forhandler om, hvordan du registrerer dine servicepåmindelsesoplysninger og planlægger dit servicearbejde efter forholdene i det pågældende land.

■ Nulstilling af displayet

Nulstil servicepåmindelsesvisningen, hvis du har udført servicearbejde.

1. Indstil strømtilstanden til positionen TIL.
2. Tryk på  knappen (hjem).
3. Rul på venstre vælgerhjul, indtil  vises.
4. Tryk på venstre vælgerhjul for at gå til skærmbilledet for servicepåmindelsesoplysninger.
5. Tryk på og hold venstre vælgerhjul inde, indtil nulstillingstilstanden vises.
6. Rul på venstre vælgerhjul, og vælg det element, du vil nulstille (du kan også vælge **Annullér** for at afslutte processen).
 - Vælg **Alle punkter som skal serviceres** for at nulstille alle elementer på én gang.
7. Tryk på venstre vælgerhjul for at nulstille det valgte punkt.
8. Gentag fra trin 5, hvis der er andre punkter, du vil nulstille.

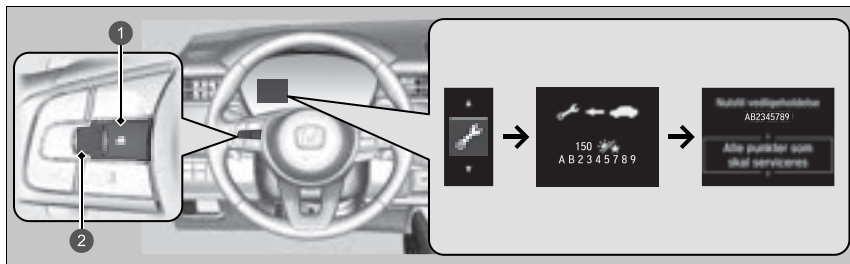

- 1  knap (hjem)
- 2 Venstre vælgerhjul

» Nulstilling af displayet

BEMÆRK / NOTE

Undladelse af at nulstille servicepåmindelsesoplysningerne efter udført servicearbejde medfører, at systemet viser forkerte vedligeholdelsesintervaller, hvilket kan medføre alvorlige mekaniske problemer.

Du kan også nulstille servicepåmindelsessystemets informationsdisplay vha. audio-/informationsskærmen.

 **Funktioner, der kan tilpasses** S. 304

Forhandleren nulstiller servicepåmindelsesvisningen, når det nødvendige servicearbejde er udført. Hvis andre end en forhandler udfører servicearbejde, skal du selv nulstille servicepåmindelsesvisningen.

Vedligeholdelsesoplysninger for din bil kan findes i oplysningerne vedrørende eftersyn for din bil, hvis de er tilgængelige. Er de ikke tilgængelige, henvises til følgende vedligeholdelsesplaner.

Vedligeholdelsesplanen skitserer det vedligeholdelsesarbejde, der som minimum skal udføres for at sikre, at bilen kører uden problemer. Afhængigt af lokale og klimatiske forskelle vil det muligvis være nødvendigt med ekstra vedligeholdelse. Se garantibogen for en mere detaljeret beskrivelse.

Vedligeholdelsesarbejdet skal udføres af korrekt uddannede teknikere og med det korrekte udstyr. Din autoriserede forhandler opfylder alle disse krav.

* Ikke tilgængelig på alle modeller

Undtagen modeller til Ukraine

Udfør vedligeholdelse ved det angivne kilometertal eller tidspunkt - alt efter hvad der kommer først.	km x 1.000	20	40	60	80	100	120	140	160	180	200
	måneder	12	24	36	48	60	72	84	96	108	120
Udskift motorolien	Normale kørselsforhold	For hver 10.000 km eller hvert år									
	Særlige kørselsforhold	For hver 5.000 km eller hvert halve år									
Udskift motoroliefilteret	Normale kørselsforhold	For hver 20.000 km eller hvert 2. år									
	Særlige kørselsforhold	For hver 10.000 km eller hvert år									
Udskift luftfilterelementet		For hver 30.000 km									
Kontrollér ventilspillerummet*1		For hver 120.000 km									
Udskift tændrørene		For hver 100.000 km									

*1: Registreringsmetode

Justér ventilerne i forbindelse med 120.000 km serviceeftersynet, hvis de støjer.

Udfør vedligeholdelse ved det angivne kilometertal eller tidspunkt - alt efter hvad der kommer først.	km x 1.000	20	40	60	80	100	120	140	160	180	200
	måneder	12	24	36	48	60	72	84	96	108	120
Udskift kølevæsken		Efter 200.000 km eller 10 år og derefter for hver 100.000 km eller hvert 5. år									
Udskift gearolien	Normale kørselsforhold	For hver 150.000 km eller hvert 6. år									
	Særlige kørselsforhold	For hver 75.000 km eller hvert 3. år									
Udskift støv- og pollenfilteret		•	•	•	•	•	•	•	•	•	•
Kontrollér for- og bagbremserne		For hver 10.000 km eller hvert år									
Udskift brændstoffilteret	Normale kørselsforhold	For hver 180.000 km									
	Særlige kørselsforhold	For hver 110.000 km*1									
Udskift bremsevæsken		Hvert 3. år									
Kontrollér udløbsdatoen for flasken til dækreparationssættet		Hvert år									
Byt om på dækkene (kontrollér dæktrykket samt dækkenes tilstand mindst én gang om måneden)		For hver 10.000 km									
Efterse følgende dele:											
Drivakselmanchetter Forbindelsesstænger, tandstangshus og manchetter Ophængskomponenter		For hver 10.000 km eller hvert år									
Bremseklapper og -rør (herunder ABS/VSA) Udstødningssystem Brændstofrør og -tilslutninger Alle væskestande samt væskernes tilstand		•	•	•	•	•	•	•	•	•	•

*1: Det anbefales, at du udskifter brændstoffilteret, hvis det brændstof, du anvender, mistænkes for at være forurennet med støv osv., da filteret ellers kan blive tilstoppet tidligere.

Modeller til Ukraine

Udfør vedligeholdelse ved det angivne kilometertal eller tidspunkt - alt efter hvad der kommer først.	km x 1000	15	30	45	60	75	90	105	120	135	150	165	180	195	
	måneder	12	24	36	48	60	72	84	96	108	120	132	144	156	
Udskift motorolien	Normale kørselsforhold	•	•	•	•	•	•	•	•	•	•	•	•	•	
	Særlige kørselsforhold	For hver 7.500 km eller hvert halve år													
Udskift motoroliefilteret	Normale kørselsforhold	•	•	•	•	•	•	•	•	•	•	•	•	•	
	Særlige kørselsforhold	For hver 7.500 km eller hvert halve år													
Udskift luftfilterelementet		For hver 30.000 km													
Kontrollér ventilspillerummet* ¹		For hver 120.000 km													
Udskift tændrørene* ²		For hver 120.000 km													
Udskift kølevæsken		Efter 200.000 km eller 10 år og derefter for hver 100.000 km eller hvert 5. år													
Udskift gearolien		For hver 80.000 km eller hvert 4. år													
Udskift støv- og pollenfilteret		•	•	•	•	•	•	•	•	•	•	•	•	•	
Kontrollér for- og bagbremserne		•	•	•	•	•	•	•	•	•	•	•	•	•	
Udskift brændstoffilteret	Normale kørselsforhold	For hver 180.000 km													
	Særlige kørselsforhold	For hver 105.000 km* ³													
Udskift bremsevæsken		Hvert 3. år													
Kontrollér udløbsdatoen for flasken til dækreparationssættet		Hvert år													
Byt om på dækkene (kontrollér dæktrykket samt dækkenes tilstand mindst én gang om måneden)		For hver 15.000 km													
Kontrollér lygternes indstilling		•	•	•	•	•	•	•	•	•	•	•	•	•	

*1: Registreringsmetode

Justér ventilerne i forbindelse med 120.000 km serviceeftersynet, hvis de støjer.

*2: Efterse for hver 15.000 km

*3: Det anbefales, at du udskifter brændstoffilteret, hvis det brændstof, du anvender, mistænkes for at være forurennet med støv osv., da filteret ellers kan blive tilstoppet tidligere.

Udfør vedligeholdelse ved det angivne kilometertal eller tidspunkt - alt efter hvad der kommer først.	km x 1000	15	30	45	60	75	90	105	120	135	150	165	180	195
	måneder	12	24	36	48	60	72	84	96	108	120	132	144	156
Prøvekør (støj, stabilitet, instrumentbrættets funktion)		•	•	•	•	•	•	•	•	•	•	•	•	•

Efterse følgende dele:

Drivakselmanchetter														
Forbindelsesstænger, tandstangshus og manchetter														
Ophængskomponenter														
Bremseklapper og -rør (herunder ABS/VSA)	•	•	•	•	•	•	•	•	•	•	•	•	•	•
Udstødningssystem														
Brændstofrør og -tilslutninger														
Alle væskestande samt væskernes tilstand														

Hvis du kører bilen under særlige kørselsforhold, skal følgende servicepunkter udføres efter planen for særlige kørselsforhold.

Punkter	Betingelse
Udskift motorolien og oliefilteret	A, B, C, D og E
Gearolie* ¹	B, D

*1: Undtagen modeller til Ukraine

►► Vedligeholdelsesplan*

Forholdene betragtes som særlige, når du kører:

- A. Mindre end 8 km, eller mindre end 16 km i frosttemperaturer pr. tur.
- B. Ved ekstremt varme temperaturer over 35 °C.
- C. I tomgang i lang tid eller ved lange perioder med hyppig standsning og igangsætning.
- D. Med læs på taget eller i bjerge.
- E. På mudrede, støvede eller afisede veje.

Servicepåtegninger (på biler uden separat servicehistorik)

Få serviceforhandleren til at registrere alt påkrævet servicearbejde herunder. Gem kvitteringer for alt arbejde udført på bilen.

Undtagen modeller til Ukraine

Km eller måned	Dato	Underskrift eller stempel
20.000 km (eller 12 måneder)		
40.000 km (eller 24 måneder)		
60.000 km (eller 36 måneder)		
80.000 km (eller 48 måneder)		
100.000 km (eller 60 måneder)		
120.000 km (eller 72 måneder)		
140.000 km (eller 84 måneder)		
160.000 km (eller 96 måneder)		
180.000 km (eller 108 måneder)		
200.000 km (eller 120 måneder)		

Modeller til Ukraine

	Km eller måned	Dato	Underskrift eller stempel
15.000 km (eller 12 måneder)			
30.000 km (eller 24 måneder)			
45.000 km (eller 36 måneder)			
60.000 km (eller 48 måneder)			
75.000 km (eller 60 måneder)			
90.000 km (eller 72 måneder)			
105.000 km (eller 84 måneder)			
120.000 km (eller 96 måneder)			
135.000 km (eller 108 måneder)			
150.000 km (eller 120 måneder)			
165.000 km (eller 132 måneder)			
180.000 km (eller 144 måneder)			
195.000 km (eller 156 måneder)			

Vedligeholdelsespunkter under motorhjelmen

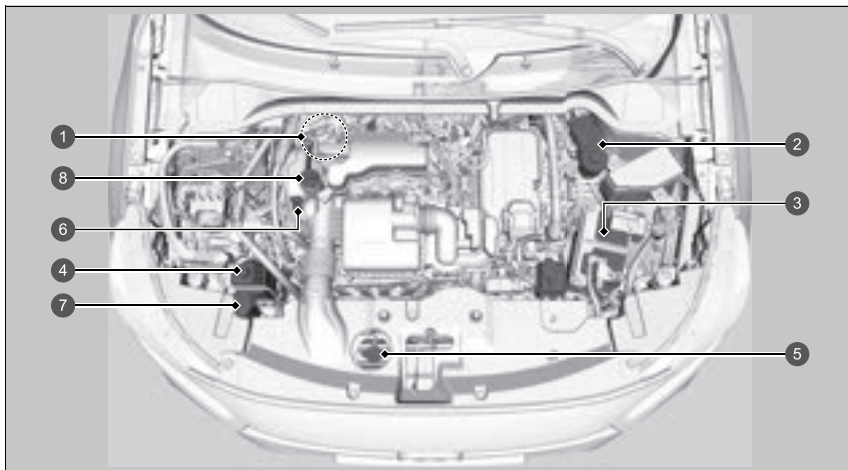

- | | | | |
|---|---|---|------------------------------|
| 1 | Bremsevæske (sort hætte) (højrestyret model) | 5 | Kølerdæksel |
| 2 | Bremsevæske (sort hætte) (venstestyret model) | 6 | Motoroliepind (orange) |
| 3 | 12 V batteri | 7 | Sprinklervæske (blåt dæksel) |
| 4 | Reservetank til motorkølevæske | 8 | Oliepåfyldningsdæksel |

Åbning af motorhjelmen

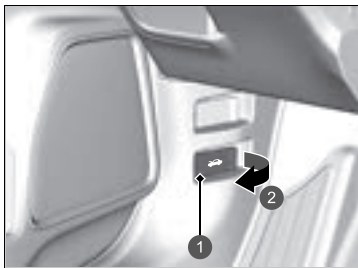

- 1 Udløserhåndtag til motorhjelme
- 2 Træk

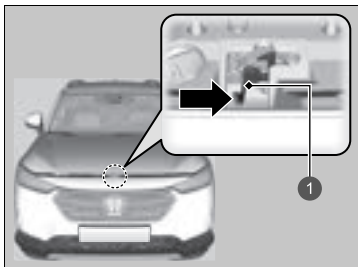

- 1 Håndtag

1. Parkér bilen på en plan overflade, og aktivér parkeringsbremsen.
2. Træk i udløserhåndtaget til motorhjelmen under nederste udvendige hjørne af instrumentbrættet i førersiden.
 - Motorhjelmen åbner lidt.

3. Skub låsegrebet til motorhjelmen (placeret i midten under motorhjelmens forkant) til siden, og løft motorhjelmen op. Når du har løftet motorhjelmen en smule op, kan du slippe håndtaget.

»» Åbning af motorhjelmen

BEMÆRK / NOTE

Lad være med at åbne motorhjelmen, mens viskerarmene er vipet op. Motorhjelmen vil ramme viskerne, hvilket kan beskadige motorhjelmen og/eller viskerarmene.

Når du lukker motorhjelmen, skal du kontrollere, at den er forsvarligt lukket.

Hvis låsegrebet til motorhjelmen bevæger sig stramt, eller hvis du kan åbne motorhjelmen uden at løfte i grebet, skal låsemekanismen rengøres og smøres.

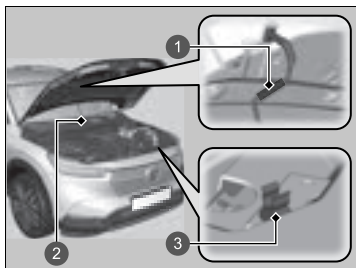

- 1 Greb
- 2 Støttestang
- 3 Klemme

4. Tag støttestangen ud af klemmen vha. grebet.
Fastgør støttestangen i motorhjelman.

Når du vil lukke motorhjelman igen, fjerner du stangen og sætter den fast i klemmen, hvorefter du forsigtigt lukker motorhjelman. Hold motorhjelman ca. 30 cm oppe, og slip den, så den falder ned og lukker.

Anbefalet motorolie

Brug original motorolie eller en anden kommercielt tilgængelig type motorolie med en viskositet, der er egnet til de aktuelle udetemperaturer som vist på det efterfølgende billede.

Olie er en vigtig faktor hvad angår motorens ydeevne og levetid. Hvis du kører bilen med for lidt eller for gammel motorolie, kan det beskadige motoren.

Modeller til Europa og Ukraine

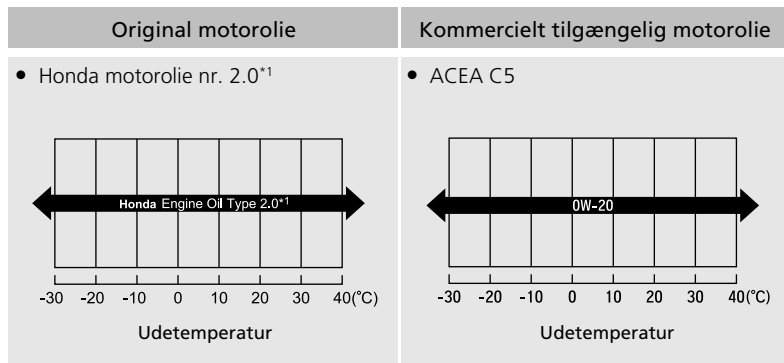

*1: Beregnet til at forbedre brændstoføkonomien.

►► Anbefalet motorolie

Additiver i motorolien
Der må ikke bruges motorolieadditiver.

Undtagen modeller til Europa og Ukraine

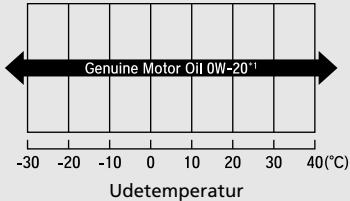
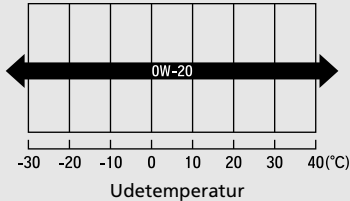
Original motorolie	Kommercielt tilgængelig motorolie
<ul style="list-style-type: none"> Original Honda motorolie*1 	<ul style="list-style-type: none"> ACEA C5 

*1: Beregnet til at forbedre brændstoføkonomien.

Oliekontrol

Det anbefales, at du kontrollerer oliestanden, hver gang du påfylder brændstof. Parkér bilen på en plan overflade.

Afbryd elsystemet. Du kan kontrollere oliestanden, uden at motoren har kørt forinden. Hvis motoren har kørt, skal du vente ca. tre minutter, inden du kontrollerer oliestanden.

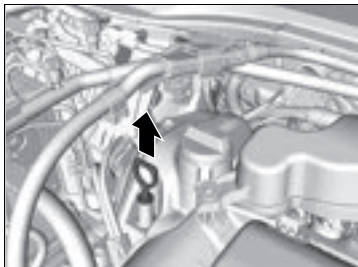

1. Tag oliepinde (orange) ud.
2. Tør oliepinde af med en ren klud eller en papirserviet.
3. Sæt oliepinde i igen, og tryk den helt i bund.

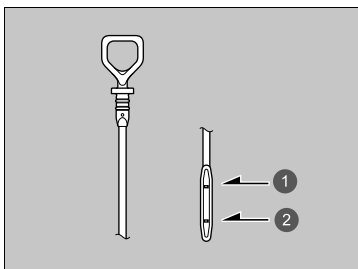

- 1 Maksimumsmærke
- 2 Minimumsmærke

4. Tag oliepinde op igen, og kontrollér oliestanden. Den skal være mellem minimums- og maksimumsmærkerne. Påfyld olie om nødvendigt.

» Oliekontrol

Hvis olien er ved eller under minimumsmærket, skal du påfylde olie langsomt. Pas på ikke at hælde for meget på.

Forbruget af olie afhænger af, hvordan bilen køres, samt af klima- og vejforholdene. Olieforbruget kan nå op på 1 liter pr. 1.000 km.

Forbruget er for det meste større, når motoren er ny.

Påfyldning af motorolie

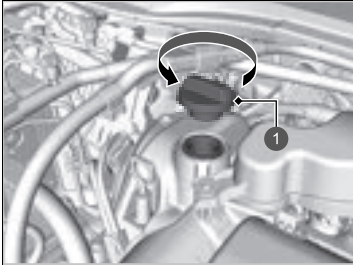

1 Oliepåfyldningsdæksel

1. Skru påfyldningsdækslet af, og læg det til side.
2. Påfyld langsomt olie.
3. Sæt påfyldningsdækslet på igen, og stram til.
4. Vent tre minutter, og kontrollér oliepejlingen igen.

►► Påfyldning af motorolie

BEMÆRK / NOTE

Påfyld ikke motorolie over maksimumsmærket. Overfyldning af motorolie kan medføre lækager og motorskader.

Tør straks eventuelt spildt olie op. Spildt olie kan beskadige komponenter i motorrummet.

Kølesystem

Anbefalet kølevæske: Honda helårs frostvæske/kølevæske type 2

Denne kølevæske består af en blanding af 50% frostvæske og 50% vand. Tilsæt ikke yderligere frostvæske eller vand.

Det anbefales, at du kontrollerer kølevæskestanden, hver gang du påfylder brændstof. Kontrollér først reservetanken. Hvis den er helt tom, kontrolleres også kølevæskestanden i køleren. Påfyld kølevæske efter behov.

Reservetank

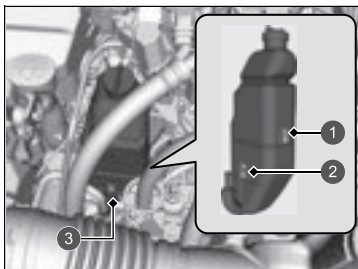

- 1 MAX
- 2 MIN
- 3 Reservetank

1. Kontrollér, at motoren og køleren er kølet af.

2. Kontrollér kølevæskestanden i reservetanken.

- Hvis kølevæskestanden er under **MIN**-mærket, påfyldes anbefalet kølevæske op til **MAX**-mærket.

⌘ Kølesystem

⚠ ADVARSEL

Hvis du tager kølerdækslet af, mens motoren er varm, kan kølevæsken sprøjte ud og dermed forårsage alvorlig skoldning.

Lad altid motoren og køleren køle af, inden kølerdækslet tages af.

BEMÆRK / NOTE

Hvis der forventes temperaturer under $-30\text{ }^{\circ}\text{C}$, bør kølevæskeblandingen udskiftes med en højere koncentration. Kontakt din Honda-forhandler for at få flere oplysninger om en passende kølevæskeblanding.

Hvis du ikke kan få Honda frostvæske/kølevæske, kan du bruge et andet mærke, der ikke indeholder silikat, som midlertidig kølevæske. Kontrollér, at det er en kølevæske af høj kvalitet, som anbefales til aluminiumsmotorer. Fortsat brug af kølevæske, som ikke er fra Honda, kan medføre tæring og fejl i kølesystemet. Få kølesystemet efterset og påfyldt med frostvæske/kølevæske fra Honda hurtigst muligt.

Tilsæt ikke korrosionshæmmere eller andre additiver til bilens kølesystem. De er muligvis ikke kompatible med kølevæsken og motorkomponenterne.

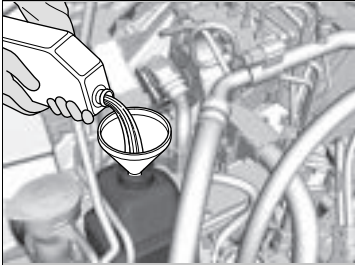

3. Kontrollér kølesystemet for lækager.

■ Køler

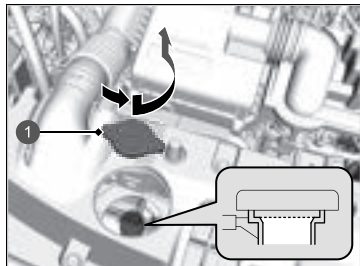

① Kølerdæksel

1. **Kontrollér, at motoren og køleren er kølet af.**
2. Drej kølerdækslet 1/8 omgang mod uret, og luk eventuelt tryk i kølesystemet ud.
3. Tryk ned, og drej kølerdækslet mod uret for at tage det af.
4. Kølevæsken skal nå op til kanten af påfyldningsstudsens. Påfyld kølevæske, hvis væskestanden er lav.
5. Sæt kølerdækslet på plads, og stram til.

■ Kølerdæksel



- Må aldrig åbnes i varm tilstand.
- Der trænger varm kølevæske ud, som skolder dig.
- Overtryksventilen begynder at åbne ved 108 kPa.

» Køler

BEMÆRK / NOTE

Påfyld væsken langsomt og forsigtigt uden at spilde. Tør straks eventuelt spildt væske op. Det kan beskadige komponenter i motorrummet.

Gearolie

Anbefalet olie: Honda ATF DW-1

Få en forhandler til at kontrollere oliestanden, og udskift om nødvendigt.
Følg vedligeholdelsesplanen for bilen vedrørende intervaller for skift af gearolie.

📄 **Vedligeholdelsesplan** * S. 509

Forsøg ikke selv at kontrollere eller skifte gearolien.

⌘ Gearolie

BEMÆRK / NOTE

Undgå at blande Honda ATF DW-1 med anden gearolie.

Brug af anden gearolie end Honda ATF DW-1 kan påvirke gearkassens funktionalitet og holdbarhed samt beskadige gearkassen.

Enhver form for materielle skader, som forårsages af brug af anden gearolie end Honda ATF DW-1, er ikke dækket af Hondas nybilsgaranti.

* Ikke tilgængelig på alle modeller

Bremsevæske

Anbefalet væske: Bremsevæske mærket DOT 3 eller DOT 4

Kontrol af bremsevæske

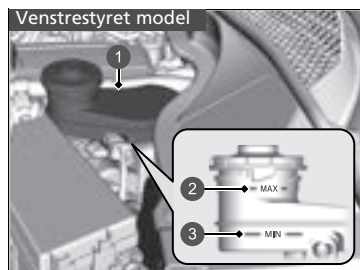

- 1 Reservetank
- 2 MAX
- 3 MIN

Væskestanden skal være mellem **MIN**- og **MAX**-mærkerne på siden af reservetanken.

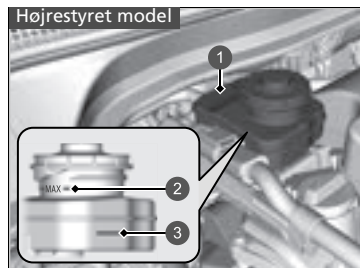

- 1 Reservetank
- 2 MAX
- 3 MIN

Bremsevæske

BEMÆRK / NOTE

Bremsevæske mærket DOT 5 er ikke kompatibel med bilens bremsesystem og kan forårsage omfattende materielle skader.

Vi tilråder at bruge et originalt produkt.

Hvis bremsevæsken er ved eller under **MIN**-mærket, skal en forhandler hurtigst muligt kontrollere bilen for lækager eller slidte bremseklodser.

Påfyldning af sprinkervæske

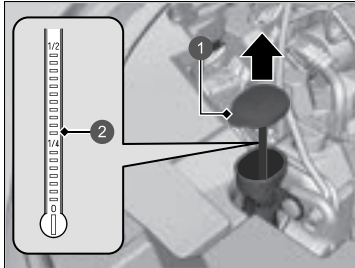

- 1 Dæksel
- 2 Væskemåler

Kontrollér sprinkervæskestanden vha. måleren for sprinkervæskestand på dækslet.

Hvis sprinkervæskestanden er lav, fyldes der sprinkervæske i beholderen.

Påfyld sprinkervæsken omhyggeligt. Hæld ikke for meget i beholderen.

Brændstoffilter

Brændstoffiltre skal udskiftes i henhold til de intervaller i tid og kilometer, der anbefales i vedligeholdelsesplanen.

Få en kvalificeret tekniker til at udskifte brændstoffilteret. Da systemet er under tryk, kan der sprøjte brændstof ud, hvilket kan udgøre en fare, hvis ikke alle rørforbindelserne behandles korrekt.

►► Påfyldning af sprinkervæske

BEMÆRK / NOTE

Påfyld ikke frostvæske eller en blanding af eddike/vand i sprinkervæskebeholderen. Frostvæske kan forårsage laksader. En blanding af eddike/vand kan beskadige sprinkervæskesumpen. Brug kun kommercielt tilgængelig sprinkervæske. Undgå længere tids brug af hårdt vand, da der ellers kan danne sig kalk.

►► Brændstoffilter

Modeller med servicepåmindelsessystem

Brændstoffilteret skal udskiftes i henhold til servicepåmindelsesvisningen.

Forlygter

Forlygterne er af LED-typen. Få en autoriseret Honda-forhandler til at efterse og udskifte lygteenheden.

Tågeforlygter*

Tågeforlygterne er af LED-typen. Få en autoriseret Honda-forhandler til at efterse og udskifte lygteenheden.

Positionslys/kørellys

Positionslyset/kørelyset er af LED-typen. Få en autoriseret Honda-forhandler til at efterse og udskifte lygteenheden.

Forreste afviserblink

De forreste afviserblink er af LED-typen. Få en autoriseret Honda-forhandler til at efterse og udskifte lygteenheden.

Aktivt kurvelys*

Det aktive kurvelys er af LED-typen. Få en autoriseret Honda-forhandler til at efterse og udskifte lygteenheden.

Afviserblink på siden/katastrofeblink

Afviserblinkene i sidespejlene er af LED-typen. Få en autoriseret Honda-forhandler til at efterse og udskifte lygteenheden.

» Forlygter

Forlygternes lyskegle er fabriksindstillet og behøver normalt ikke indstilles. Hvis du dog jævnligt kører med tunge genstande i bagagerummet, skal du få lyskeglen genjusteret hos en forhandler eller af en kvalificeret tekniker.

Pærer til stop-/baglygter og bageste afviserblink

Brug følgende pærer ved udskiftning.

Stoplygter: LED
Baglygter: LED
Bageste afviserblink: 21 W (gul)

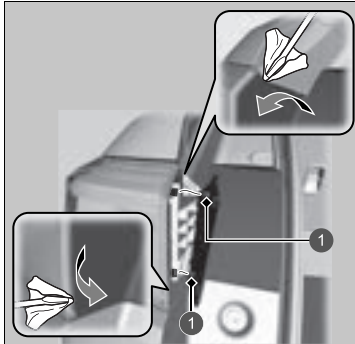

1 Stifter

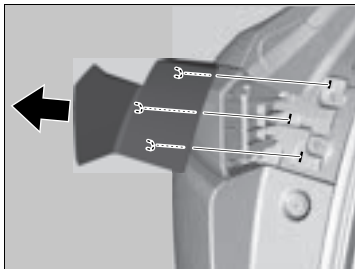

1. Indsæt kærnskruetrækkeren mellem den øverste ende af dækslet og bilens karosseri, og fjern derefter stiften.
 - Vikl en klud omkring kærnskruetrækkeren for at undgå at ridse karosseriet.
2. Indsæt kærnskruetrækkeren mellem den nederste ende af dækslet og lygtehuset, og fjern derefter stiften.
 - Vikl en klud omkring kærnskruetrækkeren for at undgå at ridse lygtehuset.

3. Tag dækslet af ved at trække det i samme retning som pilen på billedet.

☒ Pærer til stop-/baglygter og bageste afviserblink

Stop-/baglygterne er af LED-typen. Få en autoriseret Honda-forhandler til at efterse og udskifte lygteenheden.

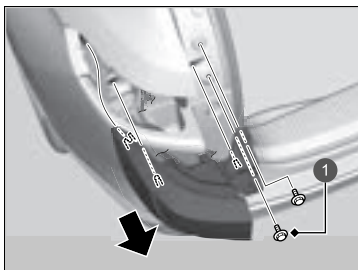

1 Bolte

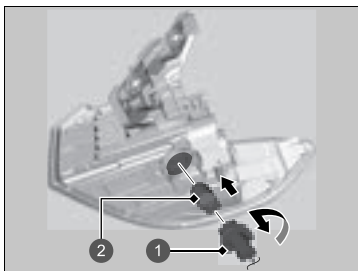

1 Fatning

2 Pære

4. Afmontér boltene.
5. Tag lygtehuset af ved at trække det i samme retning som pilen på billedet.

6. Drej fatningen mod uret, og tag den ud.
Afmontér den gamle pære.
7. Indsæt en ny pære.

Pærer til baglygter, tågebaglygte og baklygter

Brug følgende pærer ved udskiftning.

Baglygter: LED
Tågebaglygte: LED
Baklygte: 16 W

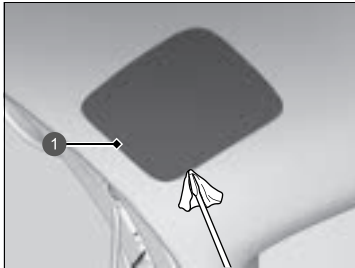

1 Dæksel

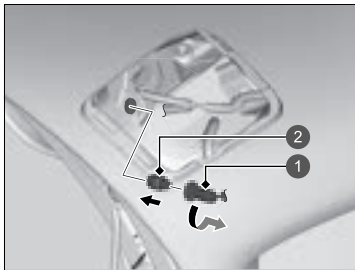

1 Fatning

2 Pære

1. Afmontér dækslet ved at lirke kanten op med en kærvskruetrækker.
 - Pak skruetrækkeren ind i en klud for at undgå at lave ridser.

2. Drej fatningen mod uret, og tag den ud.
3. Indsæt en ny pære.

☒ Pærer til baglygter, tågebaglygte og baklygter

Baglygterne og tågebaglygten er af LED-typen. Få en autoriseret Honda-forhandler til at efterse og udskifte lygteenheden.

Bageste nummerpladelys

Det bageste nummerpladelys er af LED-typen. Få en autoriseret Honda-forhandler til at efterse og udskifte lygteenheden.

Højt monteret stoplygte

Den højt monterede stoplygte er af LED-typen. Få en autoriseret Honda-forhandler til at efterse og udskifte lygteenheden.

Andre pærer

■ Pærer til lys til makeup-spejl

Få en autoriseret Honda-forhandler til at efterse og udskifte pærerne.

Kontrol af viskerblade

Hvis viskergummiet er nedbrudt, vil det efterlade striber og begynde at larme, og viskerbladets hårde overflader kan ridse ruden.

Udskiftning af viskergummi på forrudevisker

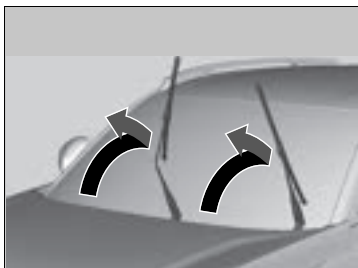

1. Vip først viskerarmen i førersiden og derefter viskerarmen i passagersiden op.

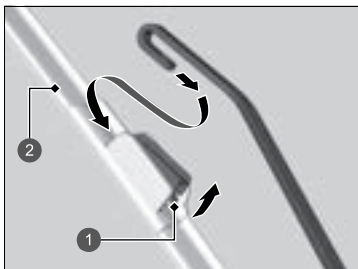

- 1 Tap
- 2 Holder

» Udskiftning af viskergummi på forrudevisker

BEMÆRK / NOTE

Undgå at tabe viskerarmen ned på forruden, da det kan beskadige viskerarmen og/eller forruden.

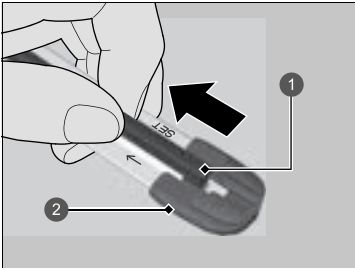

- ① Viserblad
- ② Endedæksel i bunden

3. Træk enden af viskerbladet i pilens retning (som vist på billedet), indtil den er ude af holderens endedæksel.

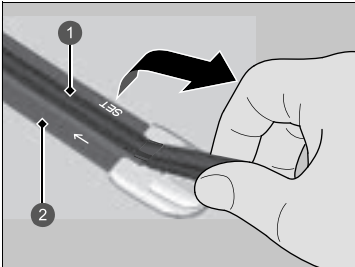

- ① Viserblad
- ② Holder

4. Træk viskerbladet i modsat retning for at skubbe det ud af holderen.

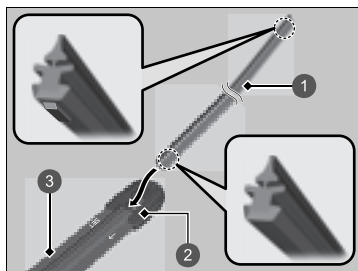

- 1 Viskerblad
- 2 Dæksel
- 3 Holder

5. Indsæt den flade side af det nye viskerblad i den nederste del af holderen. Skub viskerbladet helt på plads.
6. Montér enden af viskerbladet i dækslet.
7. Skub holderen på viskerarmen, indtil den låser på plads.
8. Vip først viskerarmen i passagersiden og derefter viskerarmen i førersiden ned.

Udskiftning af viskergummi på bagrudevisker

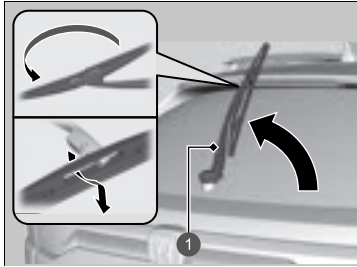

1 Viskerarm

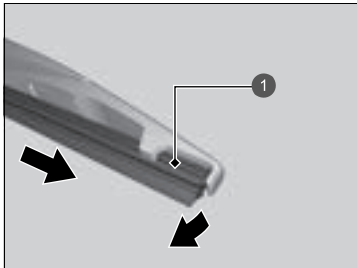

1 Viskerblad

1. Vip viskerarmen op.
2. Vip den nederste ende af viskerbladet op, indtil det frigøres fra viskerarmen.

3. Skub viskerbladet ud af viskerarmen.

Udskiftning af viskergummi på bagrudevisker

BEMÆRK / NOTE

Pas på ikke at tabe viskerarmen. Det kan beskadige bagruden.

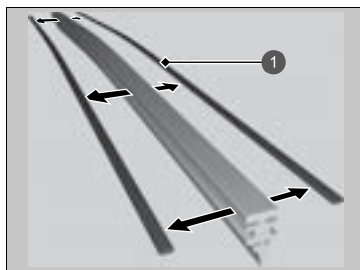

1 Holder

4. Afmonter holderne fra viskerbladet, og monter dem på et nyt viskerblad.

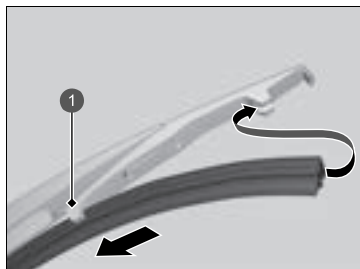

1 Holder

5. Skub det nye viskerblad på holderen.
► Kontrollér, at det er ordentligt fastsat, og monter derefter viskerbladsenheden på viskerarmen.

Kontrol af dæk

For at kunne køre sikkert i bilen skal dækkene være af den rigtige type og størrelse. De skal ligeledes være i god stand, være forsynet med en tilstrækkelig slidbane og være pumpet op til det korrekte dæktryk.

■ Retningslinjer for dæktryk

Korrekt dæktryk giver den bedste kombination af køreegenskaber, slidbanelevetid og kørekomfort. De foreskrevne dæktryk findes på et mærkat på dørstolpen i førersiden.

Dæk med for lavt tryk slides uensartet, forringer køreegenskaberne og brændstoføkonomien og kan lettere svigte pga. overophedning.

Dæk med for højt tryk giver bilen en hårdere kørsel, ødelægges nemmere af huller i vejbanen og slides uensartet.

Kontrollér alle dækkene dagligt før kørsel. Hvis det ene dæk ser fladere ud end det andet, kontrolleres med en dæktryksmåler.

Mål dæktrykkene i alle dæk mindst én gang om måneden og før lange ture. Selv dæk, der er i god stand, kan miste 10-20 kPa (0,1 til 0,2 bar) om måneden.

■ Retningslinjer for kontrol

Hver gang dæktrykket måles, skal dækkene og ventilspindlerne også kontrolleres.

Se efter:

- Buler og ujævnheder i slidbanen eller på siden af dækket. Udskift dækket, hvis du finder snit eller revner på siden af det. Udskift dækket, hvis du kan se stoffet eller trådene.
- Fjern alle fremmedlegemer, og kontrollér for utætheder.
- Uens slitage af slidbanen. Få en forhandler til at kontrollere sporingen.
- Kraftig slitage af slidbanen.
 - ➔ **Slidindikatormærker** S. 542
- Revner eller andre skader omkring ventilspindlen.

☒ Kontrol af dæk

⚠ ADVARSEL

Brug af dæk, der er meget slidte, eller som ikke er pumpet tilstrækkeligt op, kan forårsage kollision med alvorlig personskade eller dødsfald til følge.

Følg alle anvisningerne i denne instruktionsbog med hensyn til dæktryk og vedligeholdelse af dæk.

Mål dæktrykket, mens dækkene er kolde. Det vil sige, at bilen har været parkeret i mindst tre timer eller har kørt mindre end 1,6 km. Pump luft i eller luk luft ud af dækket, indtil korrekt dæktryk er opnået.

Hvis dæktrykket kontrolleres, når dækkene ikke er kølet af, kan dæktrykket være helt op til 30-40 kPa (0,3 til 0,4 bar) højere, end hvis dækkene var kølet af.

Når dæktrykket justeres, skal du kalibrere dæktrykadvarselssystemet.

➔ **Dæktrykadvarselssystem** S. 392

Slidindikatormærker

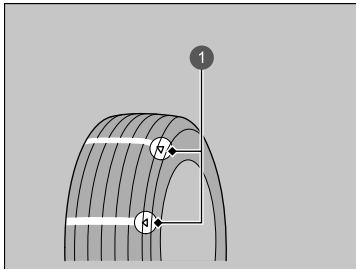

1 Eksempel på et slidindikatormærke

Dækkets mønsterdybde er ca. 1,6 mm mindre ved slidindikatormærket end på resten af dækket. Hvis slidbanen er slidt så langt ned, at slidindikatormærket kan ses, skal dækket udskiftes.
Slidte dæk har dårligt vejgreb på våd vej.

Dæklevetid

Dæklevetiden afhænger af mange forskellige faktorer, herunder kørestil, vejforhold, belastning, dæktryk, vedligeholdelsehistorik, hastighed og miljøforhold (selv om dækkene ikke er taget i brug).

Ud over regelmæssige eftersyn og dæktryksmålinger anbefales det, at du får dækkene kontrolleret én gang om året, når dækkene er fem år gamle. Alle dæk skal skrotes efter 10 år fra produktionstidspunktet, uanset hvilken stand de er i, eller hvor slidte de er.

» Kontrol af dæk

Få en forhandler til at kontrollere dækkene, hvis der mærkes vedvarende vibrationer under kørsel. Nye dæk og alle dæk, der har været af- og påmonteret, skal afbalanceres korrekt.

Udskiftning af dæk og hjul

Udskift dækkene med radialdæk af samme størrelse og med samme bæreevne samt hastigheds- og dæktryksskategorisering (som vist på siden af dækket). Brug af dæk af en anden størrelse eller type kan medføre, at visse af bilens systemer som f.eks. ABS- og VSA-systemet ikke fungerer korrekt.

Det er bedst at udskifte alle fire dæk på samme tid. Hvis dette ikke er muligt, skal fordækkene og bagdækkene udskiftes parvis.

Kontrollér, at hjulenes specifikationer svarer til de originale hjul.

Udskiftning af dæk og hjul

ADVARSEL

Montering af forkerte dæk kan påvirke bilens styreegenskaber og stabilitet. Dette kan forårsage kollision med alvorlig personskade eller dødsfald til følge.

Brug altid den størrelse og type dæk, der anbefales på mærkatet med dækinformationer i bilen.

Dækrotation

Dækrotation som beskrevet i vedligeholdelsesplanen medvirker til at sikre en mere jævn slitage og forlænger dækkenes levetid.

■ Dæk uden rotationsmærker

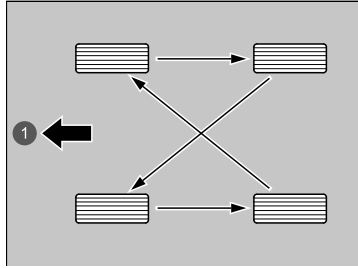

1 For

■ Dæk med rotationsmærker

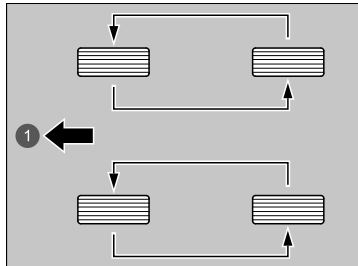

1 For

Flyt rundt på dækkene som vist her.

Flyt rundt på dækkene som vist her.

►► Dækrotation

Ved rotation af dæk med retningsbestemt mønster må dæk kun flyttes fra for til bag (ikke fra den ene side til den anden). Dæk med retningsbestemt mønster skal monteres med rotationsmærket vendt fremad som vist nedenfor.

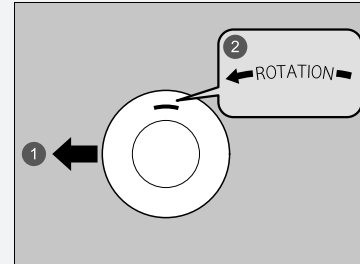

1 For

2 Rotationsmærke

Når du har flyttet rundt på dækkene, skal du huske at kontrollere dæktrykket.

Når dækkene flyttes rundt, skal du kalibrere dæktrykadvarselssystemet.

► Dæktrykadvarselssystem S. 392

Sneudstyr

Ved kørsel på sne- eller isglatte veje monteres vinterdæk eller snekæder. Sæt farten ned, og sørg for at holde passende afstand til forankørende.

Pas især på, når du betjener rattet eller bremserne for at undgå udskridning.

Brug snekæder, vinterdæk eller helårsdæk, når det er nødvendigt eller i henhold til den lokale lovgivning.

Bemærk følgende ved montering.

Om vinterdæk:

- Vælg dæk af samme størrelse og med samme bæreevne som de originale dæk.
- Montér dækkene på alle fire hjul.

Om snekæder:

- Rådfør dig med en forhandler, før du køber snekæder til bilen.
- Montér kun snekæder på forhjulene.
- Da bilen kun har begrænset frigang mellem hjul og skærmkasser, anbefaler vi på det kraftigste at bruge nedenstående snekæder:

Original dækstørrelse*1	Kædetype
225/50R18	RUD innove8 HYBRID 4718376

*1: Den originale dækstørrelse er anført på mærkatet med dækinformationer på dørstolpen i førersiden.

- Følg snekædeproducentens anvisninger ved montering. Montér dem så stramt som muligt.
- Kontrollér, at kæderne ikke kommer i berøring med bremserebene eller ophænget.
- Kør langsomt.

⚠ Sneudstyr

⚠ ADVARSEL

Brug af forkerte snekæder eller forkert montering af snekæder kan beskadige bremserebene og forårsage kollision med alvorlig personskade eller dødsfald til følge.

Følg alle anvisningerne i denne instruktionsbog med hensyn til valg og brug af snekæder.

BEMÆRK / NOTE

Udstyr, som har den forkerte størrelse, eller som er forkert monteret, kan beskadige bilens bremsereb, ophæng, chassis og hjul. Stands, hvis udstyr rammer dele af bilen.

Hvis den maksimale hastighed for vinterdækkene er lavere end bilens tophastighed, skal der i henhold til EU-lovgivningen for dæk påsættes et mærkat med den maksimale hastighed for dækkene inden for førerens synsfelt. Der kan fås et mærkat hos dækforhandleren. Kontakt en forhandler, hvis du har spørgsmål.

Når du monterer snekæder, skal du sørge for at følge snekædeproducentens anvisninger, hvad angår restriktioner i bilens funktionalitet.

Brug kun snekæder i nødstilfælde, eller hvis loven kræver, at de bruges ved kørsel i et bestemt område.

Kør mere forsigtigt ved kørsel med snekæder på sne eller is. Dæk med snekæder kan opføre sig mere uforudsigeligt end gode vinterdæk uden kæder.

Hvis bilen er udstyret med sommerdæk, skal du være opmærksom på, at dækkene ikke er beregnet til vinterkørselsforhold. Kontakt en forhandler for at få yderligere oplysninger.

Kontrol af 12 V batteriet

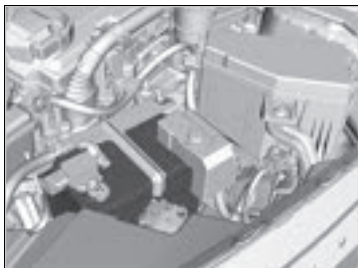

Batteriets tilstand overvåges af en sensor, der sidder på batteriets minuspol. Hvis der er et problem med sensoren, viser førerinformationssystemet en advarselsmeddelelse. Hvis det sker, skal du få bilen efterset af en forhandler.

Kontrollér batteripolerne for tæring én gang om måneden.

Hvis batteriet er frakoblet eller afladet:

- Lydanlægget deaktiveres.
 - **Genaktivering af lydanlægget** S. 247
- Uret nulstilles.
 - **Ur** S. 150
 - **Indstilling af ur** S. 266

Højrestyret model

- Startspærrefunktionen skal nulstilles.
 - **Indikator for startspærrefunktion** S. 113

12 V batteri

⚠ ADVARSEL

Batteriet afgiver eksplosive gasarter under normal drift.

Gnister eller åben ild kan få batteriet til at eksplodere med alvorlig personskade eller dødsfald til følge.

Hold batteriet væk fra åben ild, gnister og brændbare materialer.

Brug beskyttelsesbeklædning og en ansigtsmaske, eller få en faglært tekniker til at udføre vedligeholdelse på batteriet.

⚠ ADVARSEL

Batteriet indeholder svovlsyre (elektrolytvæske), som er stærkt ætsende og giftig.

Hvis elektrolytvæske kommer i kontakt med øjnene eller huden, kan det medføre alvorlige forbrændinger. Brug beskyttelsesbeklædning og sikkerhedsbriller, når du arbejder på eller i nærheden af batteriet.

Hvis elektrolytvæske indtages, kan det medføre en dødelig forgiftning, hvis der ikke handles med det samme.

OPBEVARES UTILGÆNGELIGT FOR BØRN

☒ 12 V batteri

Nødprocedurer

Øjne: Skyl med vand fra en kop eller anden beholder i mindst 15 minutter (vand under tryk kan beskadige øjet). Ring straks til en læge.

Hud: Tag kontamineret beklædning af. Skyl huden med rigelige mængder vand. Ring straks til en læge.

Indtagelse: Drik vand eller mælk. Ring straks til en læge.

I tilfælde af tæring rengøres batteripolerne med en natron- og vandopløsning. Rengør polerne med en fugtig klud. Tør batteriet med en klud/papirserviet. Smør terminalerne med fedt for at forhindre fremtidig tæring.

Ved udskiftning af batteriet skal det nye batteri have samme specifikationer.

Bed en forhandler om flere oplysninger.

Opladning af 12 V batteriet

Afmontér begge batterikabler for at undgå beskadigelse af bilens elektriske system. Frakobl altid kablet til minuspolen (-) først, og tilslut det igen til sidst.

» 12 V batteri

Indikatorerne for aktiv fartpilot med følgefunktion ved lav hastighed, VSA-system, VSA-system deaktiveret, sikkerhedshjælp (gul) samt advarselssystem for lavt dæktryk/dæktrykadvarselssystem kan blive aktiveret sammen med en meddelelse i førerinformationssystemet, når du indstiller strømtilstanden til TIL efter gentilslutning af 12 V batteriet. Kør en kort tur med mere end 20 km/t. Indikatoren skal slukke. Hvis den ikke slukker, skal bilen efterses af en forhandler.

Udsiftning af 12 V batteriet

Når du afmonterer og udskifter 12 V batteriet, skal du altid følge sikkerhedsforanstaltningerne for vedligeholdelse samt advarslerne ved kontrol af batteriet for at undgå mulige faresituationer.

🔧 **Sikkerhed under vedligeholdelse** S. 501

🔧 **Kontrol af 12 V batteriet** S. 546

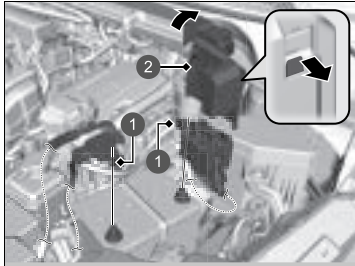

1 Møtrik

2 Dæksel

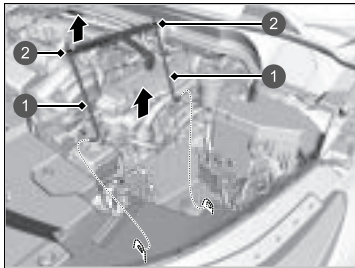

1 Stang

2 Møtrik

1. Indstil strømtilstanden til KØRETØJ FRA. Åbn motorhjelman.
2. Skru møtrikken på det negative batterikabel løs, og frakobl derefter kablet fra minuspolen (-).
3. Åbn dækslet til batteriets pluspol (+). Skru møtrikken på det positive batterikabel løs, og frakobl derefter kablet fra pluspolen (+).
4. Skru møtrikken på begge sider af batteribeslaget løs med en skruenøgle.
5. Træk den nederste ende af hver batteriholder ud af hullet på batterikonsollen, og afmonter batteribeslaget med holderne samtidig.

Udsiftning af 12 V batteriet

BEMÆRK / NOTE

Et batteri, der bortskaffes forkert, kan være skadeligt for miljøet og sundheden. Sørg for at undersøge reglerne for bortskaffelse af batterier.

Dette symbol på batteriet betyder, at produktet ikke må behandles som husholdningsaffald.



Et nyt batteri monteres ved at følge fremgangsmåden i omvendt rækkefølge.

Frakobl altid kablet til minuspolen (-) først, og tilslut det igen til sidst.

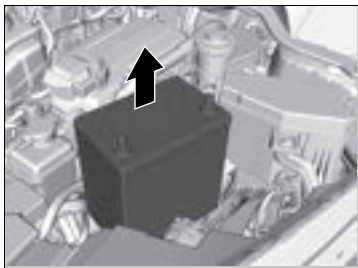

6. Tag forsigtigt batteriet ud.

Batterimærkat

Eksempel



⊠ Batterimærkat

FARE

- Hold åben ild og gnister væk fra batteriet. Batteriet producerer eksplosiv gas, som kan forårsage en eksplosion.
- Brug beskyttelsesbriller og gummihandsker ved håndtering af batteriet for at beskytte dig mod forbrændinger og øjenskader, som ellers kan forekomme, hvis du kommer i kontakt med batteriets elektrolytvæske.
- Lad under ingen omstændigheder børn håndtere batteriet. Sørg for, at enhver, som håndterer batteriet, har en god forståelse for farerne og de korrekte håndteringsprocedurer.
- Håndtér batteriets elektrolytvæske med yderste forsigtighed, da den indeholder fortyndet svovlsyre. Øjen- eller hudkontakt kan give alvorlige forbrændinger eller øjenskader.
- Læs denne instruktionsbog omhyggeligt og forstå den, før batteriet håndteres. Hvis du ikke gør det, kan det medføre personskaade og skader på bilen.
- Brug ikke batteriet, hvis elektrolytniveauet er ved eller under det anbefalede niveau. Brug af et batteri med et lavt elektrolytniveau kan få det til at eksplodere og forårsage alvorlig personskaade.

Udskiftning af fjernbetjeningsbatteriet

Hvis indikatoren ikke tændes, når der trykkes på knappen, skal batteriet udskiftes.

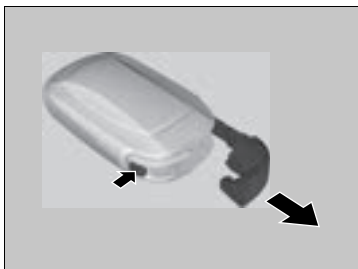

Batteritype: CR2032

1. Afmontér den indbyggede nøgle.
 - ▶ Vikl en klud omkring nøglen for at undgå at ridse fjernbetjeningsnøglen.
 - ▶ Afmontér det forsigtigt for at undgå at miste knapperne.
2. Afmontér den øverste halvdel af dækslet ved forsigtigt at lirke i rillen med den brede ende af nøglen.



» Udskiftning af fjernbetjeningsbatteriet

⚠ ⚠ ADVARSEL

FARE FOR FORBRÆNDING PÅ GRUND AF KEMIKALIER

Batteriet, der giver strøm til fjernbetjeningen, kan forårsage alvorlige indre forbrændinger og kan tilmed føre til dødsfald ved indtagelse. Hold nye og brugte batterier uden for børns rækkevidde.

Hvis der er mistanke om, at et barn har slugt batteriet, skal der omgående søges lægehjælp.

FORSIGTIG: Eksplosionsfare, hvis batteriet udskiftes forkert. Batteriet må kun udskiftes med samme eller tilsvarende type.

FORSIGTIG: Batteriet må ikke udsættes for ekstrem varme fra f.eks. solskin, ild eller lignende, da det kan forårsage en eksplosion eller lækage af brændbar væske eller gas under brug, opbevaring eller transport.

FORSIGTIG: Batteriet må ikke kastes ind i ild eller i en varm ovn eller sammenpresses eller skæres i, da det kan forårsage en eksplosion.

FORSIGTIG: Batteriet må ikke udsættes for ekstremt lavt lufttryk i stor højde, da det kan forårsage en eksplosion eller lækage af brændbar væske eller gas.

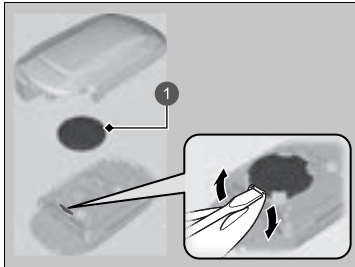

1 Batteri

3. Tag batteriet ud ved at lirke på kanten med en kærskruetrækker. Sørg for at anbringe batteriets plus- og minuspoler korrekt.
 - Vikl en klud omkring en kærskruetrækker for at undgå at ridse fjernbetjeningsnøglen.

Udsiftning af fjernbetjeningsbatteriet

Der sidder et advarselmærkat ved siden af knapbatteriet*.

BEMÆRK / NOTE

Et batteri, der bortskaffes forkert, kan være skadeligt for miljøet. Sørg for at undersøge reglerne for bortskaffelse af batterier.

Dette symbol på batteriet betyder, at produktet ikke må behandles som husholdningsaffald.



Nye batterier er kommercielt tilgængelige eller fås hos din forhandler.

* Ikke tilgængelig på alle modeller

Airconditionssystem

For korrekt og sikker brug af klimaanlægget må kølemiddelsystemet kun serviceres af en kvalificeret tekniker.

Reparér eller udskift aldrig fordampere til airconditionssystemet (køleelement) med én, der er blevet fjernet fra en brugt eller skrottet bil.

» Vedligeholdelse af klimaanlæg

BEMÆRK / NOTE

Udluftet kølemiddel er skadeligt for miljøet. Undgå udluftning af kølemiddel ved aldrig at udskifte fordampere med én, der er blevet fjernet fra en brugt eller skrottet bil.

Kølemidlet i bilens airconditionssystem er brændbart og kan antændes under vedligeholdelse, hvis de korrekte procedurer ikke følges.

Airconditionmærkatet findes under motorhjelm:

» **Sikkerhedsmærkater** S. 99

» **Specifikationer** S. 610

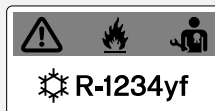

 : Forsigtig

 : Brændbart kølemiddel

 : Kræver, at vedligeholdelse udføres af en kvalificeret tekniker

 : Airconditionssystem

Støv- og pollenfilter

■ Hvornår støv- og pollenfilteret skal udskiftes

Udskift støv- og pollenfilteret i henhold til anbefalingerne i bilens vedligeholdelsesplan. Det tilrådes at udskifte filteret endnu tidligere, hvis bilen har kørt i støvede omgivelser.

📄 **Vedligeholdelsesplan*** S. 509

■ Hvordan støv- og pollenfilteret skal udskiftes

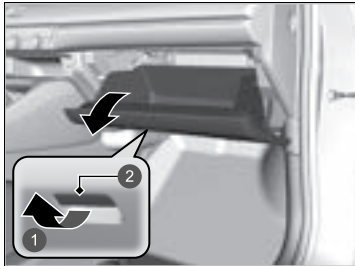

1. Åbn handskerummet.

- ① Træk
- ② Håndtag

☒ Støv- og pollenfilter

Hvis luften fra klimaanlægget er mærkbart mindre frisk end forventet, og ruderne nemt dugger til, skal filteret muligvis udskiftes.

Støv- og pollenfilteret filtrerer pollen, støv og anden snavs i luften.

Hvis du ikke er sikker på, hvordan du udskifter støv- og pollenfilteret, skal du få det udskiftet af en forhandler.

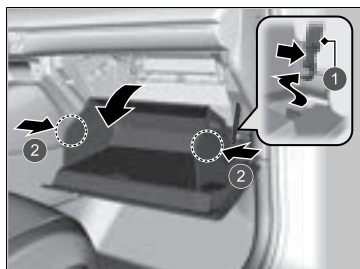

2. Tryk på stoppet i passagersiden af handskerummet for at tage det ud af handskerummet.
3. Løsn de to tappe ved at trykke på hver side af sidepanelet.
4. Vip handskerummet til side.

- 1 Stop
- 2 Tappe

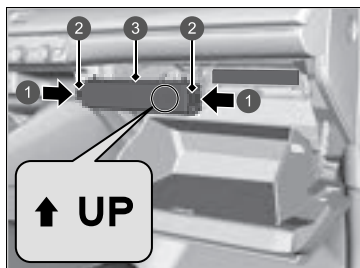

5. Tryk tappene på hjørnerne af filterhusdækslet ind, og afmonter filterhusdækslet.

- 1 Tryk
- 2 Tappe
- 3 Dæksel

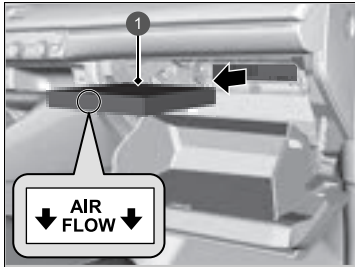

1 Støv- og pollenfilter

6. Tag filteret ud af huset.
7. Indsæt det nye filter i huset.
 - Vend siden med **AIR FLOW**-pilen nedad.

Vedligeholdelse af kabinen

Fjern støv med en støvsuger, før du bruger en klud.

Brug en fugtig klud med et mildt rengøringsmiddel og varmt vand til at fjerne snavs. Brug en ren klud til at tørre eventuelle rester af rengøringsmidlet af.

■ Rengøring af sikkerhedsseler

Brug en blød klud med en mild sæbe og varmt vand til at rengøre sikkerhedsselerne. Lad selerne lufttørre. Tør løkkerne til sikkerhedsselernes befæstningspunkter af med en ren klud.

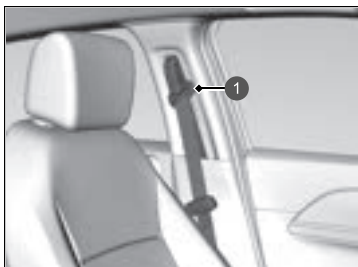

1 Løkke

» Vedligeholdelse af kabinen

Pas på, at der ikke spildes væske i kabinen. Det kan medføre fejl i elektriske apparater og systemer, hvis der sprøjtes væske på dem.

Brug ikke silikoneholdig spray på elektriske apparater såsom lydanlæg og kontakter. Det kan medføre fejlfunktioner eller brand i kabinen.

Hvis der ved et uheld er blevet brugt silikoneholdig spray på elektriske apparater, skal du kontakte en forhandler.

Afhængigt af deres kemiske sammensætning kan duftspray og lignende forårsage misfarvning, rynker og revner i kunststofbaserede dele og tekstiler.

Brug ikke syreholdige eller organiske opløsningsmidler såsom benzen eller benzin.

Sørg for at tørre kemikalier af med en tør klud efter brug. Lad ikke brugte klude ligge på kunststofbaserede dele eller tekstiler i længere tid, uden at de er skyllet.

Pas på ikke at spilde flydende luftrensmedler.

■ Rengøring af ruden

Rengør med ruderens.

■ Super-UV-fræset/-IR-fræset glas

De forreste sideruder er lamineret med UV- og IR-fræset film. Ved rengøring af den indvendige side af ruderne skal du sørge for at bruge en blød, fugtig klud.

■ Gulvmåtter (ekstraudstyr)

Gulvmåtterne i førersiden og forsædepassagersiden er fastgjort til befæstningerne i gulvet, hvilket forhindrer måtterne i at glide. Ved genmontering af måtterne efter rengøring skal de anbringes korrekt.

Læg ikke yderligere gulvmåtter oven på de allerede fastgjorte måtter.

■ Vedligeholdelse af ægte læder*

Sådan rengøres læder korrekt:

1. Brug først en støvsuger eller en blød, tør klud til at fjerne snavs og støv.
2. Rengør læderet med en blød klud fugtet med en opløsning af 90% vand og 10% neutral sæbe.
3. Aftør eventuelle sæberester med en ren, fugtig klud.
4. Aftør overskydende vand, og lad læderet lufttørre i skyggen.

* Ikke tilgængelig på alle modeller

☒ Rengøring af ruden

Der er monteret varmetråde indvendigt på bagruden. Det er meget vigtigt at følge varmetrådene fra side til side, når bagruden tørres af med en blød klud.

Pas på ikke at spilde væsker (f.eks. vand eller ruderens) på eller omkring dækslet til både frontkameraet med bred visningstilstand og regn-/lyssensoren.

For at sikre en lang levetid af den UV- og/eller IR-fræsedede film, bør du undgå at:

- Åbne og lukke ruderne, når de er dækket med snavs og andre urenheder.
- Bruge ruderens indeholdende poleringsstoffer, voks eller rengøringsmidler.

☒ Gulvmåtter (ekstraudstyr)

Hvis du bruger andre gulvmåtter end dem, som bilen blev leveret med, skal du sørge for, at de er specielt fremstillet til din bil, og at de er forsvarligt placeret og fastgjort til befæstningerne i gulvet.

Kontrollér, at gulvmåtterne ved bagsæderne er forsvarligt placeret. Hvis de ikke er placeret korrekt, kan de påvirke forsædernes funktioner.

☒ Vedligeholdelse af ægte læder*

Det er vigtigt at fjerne snavs og støv så hurtigt som muligt. Spildte væsker kan trænge ind i læderet og efterlade pletter. Snavs eller støv kan forårsage slitage i læderet. Bemærk også, at visse mørktfarvede beklædningsgenstande kan smitte af på lædersæderne og forårsage misfarvning eller pletter.

Udvendig vedligeholdelse

Tør bilen af for støv, efter at du har kørt. Kontrollér regelmæssigt bilen for ridser i lakken. En ridse i lakken kan medføre korrosion senere. Hvis du finder en ridse, skal du straks få den repareret.

■ Vask af bilen

Vask bilen regelmæssigt. Vask bilen oftere, hvis du kører under følgende forhold:

- Hvis du har kørt på saltede veje.
- Hvis du kører i kystområder.
- Hvis der sidder tjære, sod, fugleklatter, insekter eller harpiks fast i lakken.

■ Vask i vaskehal

- Sørg for at følge anvisningerne i vaskehallen.
- Klap sidespejlene ind.
- På modeller, der er udstyret med automatiske intervalviskere, skal vinduesviskerne deaktiveres.

■ Brug af højtryksrensere

- Sørg for, at der er passende afstand mellem højtryksrensersens dyse og chassiset.
- Pas især på omkring ruderne. Hvis højtryksrensere kommer for tæt på, kan der trænge vand ind i kabinen.
- Du må ikke sprøjte vand under højt tryk direkte ind i motorrummet. Brug i stedet vand under lavt tryk og et mildt rengøringsmiddel.

☒ Vask af bilen

Pas på ikke at sprøjte vand ind i luftindtagene. Det kan forårsage funktionsfejl.

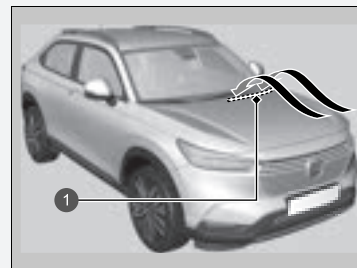

1 Luftindtag

■ Påføring af voks

Et godt lag bilvoks beskytter lakken på din bil mod vind og vejr. Bilvoks slides af med tiden. Så sørg for at påføre bilvoks, når der er behov for det, så du sikrer, at lakken på din bil altid er beskyttet mod vind og vejr.

■ Vedligeholdelse af kofangere og andre kunststofbelagte dele

Hvis du får benzin-, olie-, kølevæske- eller elektrolytvæsketænk på kunststofbelagte dele, kan de blive plettet, eller belægningen kan skalle af. Tør straks efter med en blød klud og rent vand.

■ Rengøring af ruden

Rengør med ruderens.

■ Vandafvisende glas*

De forreste sideruder har glas præpareret med et vandafvisende stof, der spreder vandet i dråber. Rengør de forreste sideruder ved at vaske dem af med vand, eller tør dem af med en blød, fugtig klud.

Brug af ruderens kan midlertidigt forhindre det vandafvisende glas i at sprede vandet. Skylning af glasset med vand kan gøre det vandafvisende igen. Hvis du opdager, at glasset ikke længere spreder vandet, skal du kontakte en forhandler.

►► Påføring af voks

BEMÆRK / NOTE

Kemiske opløsningsmidler og skræppe rengøringsmidler kan beskadige lakken samt metal- og plastdele på bilen. Tør straks spildt væske op.

►► Vedligeholdelse af kofangere og andre kunststofbelagte dele

Kontakt en forhandler for råd vedrørende brug af korrekte lakeringsmidler i forbindelse med reparation af lakerede overflader på dele fremstillet af kunststof.

►► Rengøring af ruden

Modeller med vandafvisende glas

Gør følgende for at få den vandafvisende effekt til at holde længere:

- Undgå at åbne og lukke de forreste sideruder, når ruderne er dækket af snavs.
- Undgå at bruge ruderens sammen med poleringsmiddel, voks eller rengøringsmiddel.
- Undgå at skrabe frost af ruderne vha. et metalværktøj.
- Fjern snavs fra ruderne, før du bruger en automatisk bilvask.

* Ikke tilgængelig på alle modeller

■ Vedligeholdelse af alufælg

Aluminium er følsomt over for salt og vejsnavs generelt. Hvis det er nødvendigt, bruges en svamp og et mildt rengøringsmiddel så tidligt som muligt til at aftørre disse forurenende stoffer. Brug ikke en stiv børste eller kraftige kemikalier (herunder visse fælgrensninger, der fås i almindelig handel). Disse midler kan beskadige den beskyttende belægning på aluminiumsfælg og medføre korrosion. Afhængigt af belægningstypen kan fælgene også miste deres glans eller fremstå brunlige. For at undgå vandpletter aftørres fælgene med en klud, mens de stadig er våde.

■ Tilduggede lygteglas i de udvendige lygter

Indersiden af lygteglassene i de udvendige lygter (forlygter, stoplygter mv.) kan dugge midlertidigt til ved kørsel i regn eller efter bilvask. Der kan også dannes dug på indersiden af lygteglassene, hvis der er en tilstrækkeligt stor forskel mellem udetemperaturen og temperaturen inde i lygterne (dette svarer til, når bilens ruder dugger til i regnvej). Dette er resultatet af en naturlig proces og skyldes ikke defekter i de udvendige lygter.

Lygteglassene er konstrueret på en sådan måde, at der kan opstå fugtdannelse på lygteglasrammens overflader. Dette er heller ikke en defekt.

Hvis der ophober sig meget vand eller dannes store vanddråber inde i lygterne, skal du imidlertid få bilen eftersat af en forhandler.

Hydrofilt spejl *

Overfladen på bilens sidespejle er belagt med hydrofil film. Følg de næste trin, når spejlene bliver mindre hydrofile.

1. Skyl sidespejlene med vand, og fjern snavs.
2. Tør spejlene af med en ren, fugtig klud.
 - Hvis du ikke kan fjerne snavs, skal du bruge den originale vinduesrens eller et neutralt rengøringsmiddel og bagefter skylle grundigt med vand.
3. Lad spejlene stå i sol i fem til ni timer.

Lakering af bilen

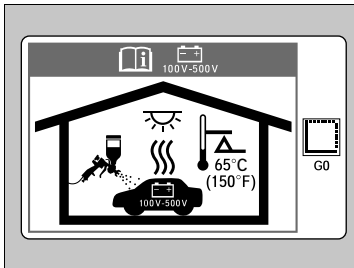

Høje temperaturer kan beskadige højspændingsbatteriet, der bruges til at drive elmotoren.

Når bilen lakeres i en opvarmet sprøjtekabine, skal du sørge for, at temperaturen ikke overstiger 65 °C.

Hydrofilt spejl *

BEMÆRK / NOTE

For at bevare spejlens hydrofile egenskaber:

- Undlad at påføre voks eller et vandafvisende middel på spejlets overflade.
- Tør ikke spejlene af med en grov klud eller et slibende rengøringsmiddel.

* Ikke tilgængelig på alle modeller

Tilbehør

Kontrollér følgende ved montering af tilbehør:

- Undgå at montere tilbehør på forruden. Det kan blokere for udsynet og påvirke din reaktionsevne.
- Montér ikke tilbehør over områder markeret SRS-airbag, på siderne eller bagsiderne af forsæderne, på for- eller sidestolperne eller i nærheden af ruderne.
Tilbehør monteret i disse områder kan vanskeliggøre korrekt funktion af bilens airbags, eller du eller en anden passager kan blive ramt af det, hvis en airbag udløses.
- Sørg for, at elektronisk udstyr ikke overbelaster elektriske systemer eller påvirker bilens funktionalitet.
 - ❑ **Sikringer** S. 600
- Før installation af elektronisk udstyr skal du bede montøren om at kontakte en forhandler med henblik på assistance. Få om muligt en forhandler til at kontrollere den endelige installation.

»Tilbehør og ændringer

⚠ ADVARSEL

Forkert tilbehør eller u hensigtsmæssige ændringer kan påvirke bilens styring, stabilitet og ydelse samt forårsage ulykker, hvor du kan blive kvæstet eller omkomme.

Sørg for at følge anvisningerne i denne instruktionsbog med hensyn til tilbehør og ændringer.

⚠ ADVARSEL

Brug af forkert konstruerede, udviklede eller fremstillede højspændingsbatterienheder kan forårsage brand i bilen.

En bilbrand kan medføre en kollision eller personskaade.

Brug kun en original højspændingsbatterienhed fra Honda eller tilsvarende i bilen.

Ændringer

Du må under ingen omstændigheder foretage ændringer på din bil, der kan påvirke dens køreegenskaber, stabilitet og driftssikkerhed, og du må heller ikke montere uoriginale reservedele eller tilbehør, der kan have en lignende virkning.

Selv små ændringer af bilens systemer kan påvirke bilens overordnede ydeevne.

Sørg for, at alt tilbehør til enhver tid er korrekt monteret og vedligeholdt, og at det overholder alle lokale lovbestemmelser, og lad være med at foretage ændringer på din bil eller dens systemer, som indvirker på dette.

Den indbyggede diagnosticeringsport (OBD-II/SAE J1962-stikket), som denne bil er udstyret med, er beregnet til at skulle anvendes sammen med systemdiagnosticeringsudstyr til biler eller sammen med andet udstyr, som Honda har godkendt. Brug af andre typer udstyr kan have en negativ indvirkning på bilens elektroniske systemer eller kompromittere dem og eventuelt føre til fejl i et system, til et afladet batteri eller til andre uventede problemer.

Du må ikke ændre eller forsøge at reparere bilens elektriske højspændingshybridsystem eller på anden måde ændre bilens elektriske systemer. Adskillelse eller ændring af elektrisk udstyr kan medføre en kollision eller brand.

Hvis du får brug for at udskifte bilens højspændingsbatteri uden for garantiperioden, anbefaler vi på det kraftigste, at der kun anvendes et originalt højspændingsbatteri fra Honda. Originale højspændingsbatterier fra Honda er konstrueret til at virke i samspil med bilens elektriske hybridsystem og er udviklet, konstrueret og fremstillet til at undgå overopladningssituationer. Uoriginale højspændingsbatterienheder er muligvis ikke udviklet, konstrueret og fremstillet på samme måde, og montering af sådanne enheder kan medføre overopladning, brand, effekttab og andre forhold, der kan øge sandsynligheden for en kollision og personskaade.

☒ Tilbehør og ændringer

Når mobiltelefoner, alarmer, tovejsradioer, radioantenner og lydanlæg med lav signalstyrke er korrekt monteret, bør de ikke genere bilens computerstyrede systemer såsom airbags og ABS-system.

Brug af originalt Honda tilbehør anbefales for at sikre, at bilen fungerer korrekt.

Håndtering af uventede problemer

Dette afsnit indeholder en beskrivelse af, hvordan uventede problemer løses.

Værktøj	
Typer af værktøj	568
I tilfælde af punktering	
Midlertidig reparation af et punkteret dæk	569
Håndtering af donkraft	582
Elsystemet vil ikke starte	
Kontrol af proceduren	583
Hvis batteriet i den nøglefri	
fjernbetjening er svagt.....	584
Nødstrømsystem aktiveret	585
Nødstrømsystem deaktiveret	586
Hvis 12 V batteriet er dødt	587
Gearvælgeren fungerer ikke	590

Overophedning	
Håndtering af overophedning	591
Indikator, tændes/blinker	
Hvis advarslen Motorolietryk lavt. vises	593
Hvis indikatoren for 12 V	
batteriladesystemet tændes	593
Hvis advarslen Reduceret bremsekraft. vises ...	594
Hvis fejlindikatoren tændes eller blinker.....	594
Hvis indikatoren for	
bremsesystemet (rød) tændes	
eller blinker	595
Hvis indikatoren for elektrisk	
servostyring (EPS) tændes.....	596

Hvis indikatoren for bremsesystemet (rød)	
tændes eller blinker, samtidig med at	
indikatoren for bremsesystemet (gul)	
tændes	597
Hvis indikatoren for lavt dæktryk/ dæktrykadvarselssystem tændes eller	
blinker	598
Hvis advarslen Motorolietryk lavt vises	599
Sikringer	
Sikringernes placering.....	600
Kontrol og udskiftning af sikringer.....	605
Nødtransport	606
Hvis bagklappen ikke kan åbnes	607

Typer af værktøj

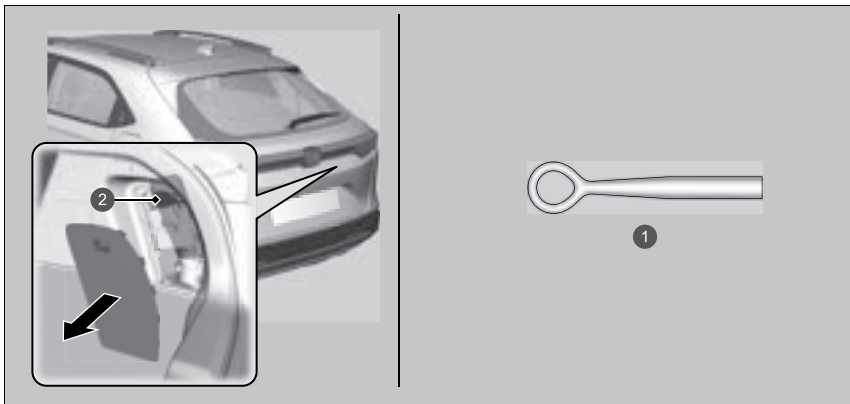

- 1 Aftagelig trækkrog
- 2 Værktøjspose

» Typer af værktøj

Værktøjet opbevares i bagagerummet.

Midlertidig reparation af et punkteret dæk

Hvis dækket har en lang flænge eller på anden måde er alvorligt beskadiget, skal bilen transporteres. Hvis dækket kun har en lille punktering fra f.eks. et søm, kan du bruge det midlertidige dækreparationssæt, så du kan køre til det nærmeste værksted med henblik på en permanent reparation.

Hvis et af dækkene punkterer under kørslen, skal du holde godt fast i rattet og bremse gradvist for at tage farten af. Kør derefter ind til siden et sikkert sted.

1. Parkér bilen på et plant, stabilt og skridsikkert underlag, og aktivér parkeringsbremsen.
2. Sæt gearvælgeren i positionen **P**.
3. Tænd for katastrofeblinket, og indstil strømtilstanden til **KØRETØJ FRA (LÅST)**.

Midlertidig reparation af et punkteret dæk

Sættet må ikke bruges i følgende situationer. Kontakt i stedet en forhandler eller tilkald vejhjælp for at få bilen kørt på værksted.

- Dæktætningsmidlets udløbsdato er overskredet.
- Mere end ét dæk er punkteret.
- Punkteringen eller revnen er større end 4 mm i diameter.
- Dæksiden er beskadiget, eller punkteringen er uden for kontaktområdet.

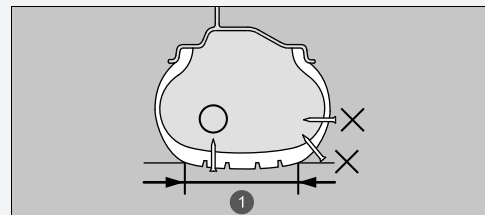

Hvis punkteringen er:	Brug af reparationssæt
Mindre end 4 mm	Ja
Større end 4 mm	Nej

1 Kontaktområde

- Der er sket skader som følge af kørsel med et dæk med et alt for lavt dæktryk.
- Dækkets kantvulst sidder ikke rigtigt på fælgen.
- Fælgen er beskadiget.

Tag ikke søm eller lignende ud af et punkteret dæk. Hvis det trækkes ud af dækket, kan punkteringen muligvis ikke repareres med sættet.

■ Forberedelse til midlertidig reparation af punkteret dæk

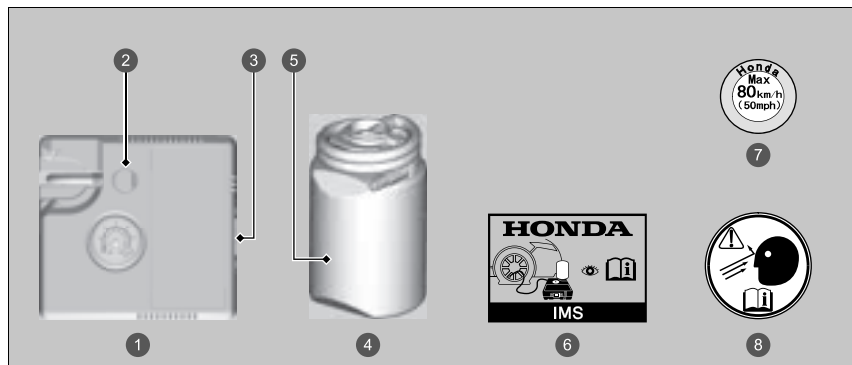

- 1 Luftkompressor
- 2 Knap til udlukning af luft
- 3 Kontakt til luftkompressor
- 4 Flaske med tætningsmiddel
- 5 Udløbsdato
- 6 Instruktionsbog
- 7 Hastighedsbegrænsningsmærkat
- 8 Hjulmærkat

▣ Forberedelse til midlertidig reparation af punkteret dæk

Ved udførelse af en midlertidig reparation skal instruktionsbogen, der følger med sættet, læses omhyggeligt.

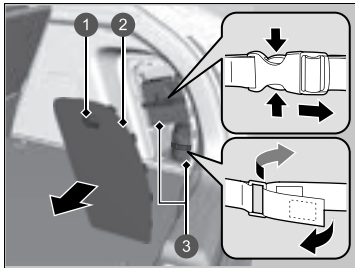

- 1 Tap
- 2 Dæksel
- 3 Dækreparationssæt

1. Åbn bagklappen.
2. Træk i tappen for at åbne afdækningen til opbevaringsrummet i højre side af bagagerummet.
3. Tag sættet ud af opbevaringsrummet.
4. Læg sættet med forsiden opad på et fladt underlag i nærheden af hjulet med det punkterede dæk og på afstand af trafikken. Læg ikke sættet på siden.

■ Indsprøjtning af tætningsmiddel og luft

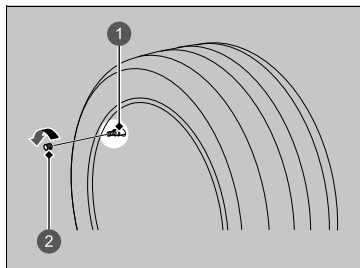

- 1 Dækventilspindel
- 2 Ventilhætte

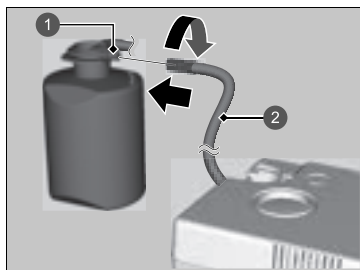

- 1 Flaskens dækventil
- 2 Luftkompressorslange

1. Fjern ventilhætten fra dækventilspindlen.

2. Ryst flasken med tætningsmiddel.
3. Sæt luftkompressorslangen på flaskens dækventil. Skru den helt fast.

▣ Indsprøjtning af tætningsmiddel og luft

⚠ ADVARSEL

Dæktætningsmiddel indeholder stoffer, som er sundhedsskadelige og kan være livsfarlige ved indtagelse.

Ved indtagelse: Undgå at fremprovokere opkastning. Drik masser af vand, og søg straks lægehjælp.

Ved hud- eller øjenkontakt: Skyl efter med koldt vand, og søg lægehjælp, hvis det er nødvendigt.

Opbevar flasken med tætningsmiddel utilgængeligt for børn.

Ved lave temperaturer flyder tætningsmidlet muligvis ikke nemt. I en sådan situation varmes den op i fem minutter før brug.

Tætningsmidlet er latexbaseret og kan give varige pletter på tøj og andre materialer. Vær forsigtig under håndteringen, og tør spildt tætningsmiddel op med det samme.

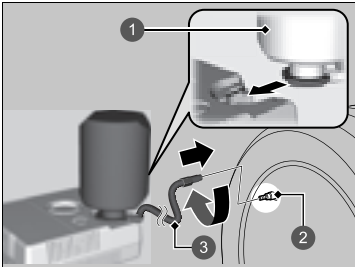

- ① Flaske med tætningsmiddel
- ② Dækventilspindel
- ③ Tætningsmiddel-/luftslange

- 4. Vend flasken med tætningsmiddel på hovedet, og sæt derefter flasken i udsparingen på luftkompressoren.
- 5. Skru tætningsmiddel-/luftslangen på dækventilspindlen. Skru den helt fast.

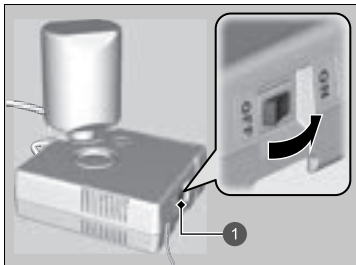
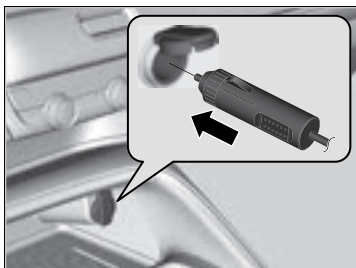

1 Kontakt til luftkompressor

6. Tilslut kompressoren til strømudtaget.
 - Pas på ikke at klemme ledningen i en dør eller et vindue.
 - **Strømdug til tilbehør** S. 230
7. Tænd for bilens elsystem.
 - **Kulilte** S. 98
8. Tænd for luftkompressoren for at pumpe dækket op.
 - Kompressoren begynder at sprøjte tætningsmiddel og luft ind i dækket.
9. Efter at lufttrykket når det angivne tryk, skal du slukke for sættet.
 - Hold øje med manometeret på luftkompressoren.
 - De foreskrevne dæktryk findes på et mærkat på dørstolpen i førersiden.

►► Indsprøjtning af tætningsmiddel og luft

⚠ ADVARSEL

Hvis du lader motoren køre i et aflukket eller blot delvist aflukket rum, kan der hurtigt ophobe sig giftig kulilte.

Indånding af denne farveløse og lugtfrie gas kan medføre bevidstløshed og endda dødsfald. Lad kun motoren køre for at drive luftkompressoren, når bilen er i fri luft.

BEMÆRK / NOTE

Betjen ikke kompressoren til det midlertidige dækreparationssæt i mere end 15 minutter. Kompressoren kan blive overophedet og få varige skader.

Indtil indsprøjtningen af tætningsmiddel er færdig, vil trykket på trykmåleren være højere end det faktiske tryk. Når indsprøjtningen af tætningsmiddel er færdig, falder trykket, som derefter vil stige igen, efterhånden som dækket pumpes op med luft. Dette er helt normalt. For at kunne måle lufttrykket nøjagtigt med trykmåleren må luftkompressoren først slukkes, når indsprøjtningen af tætningsmiddel er færdig.

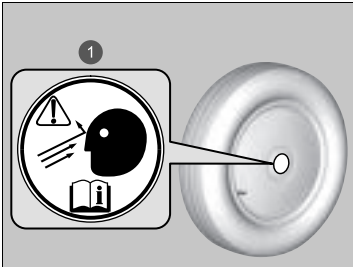

1 Hjulmærkat

10. Tag strømstikket ud af strømudtaget til tilbehør.
11. Skru tætningsmiddel-/luftslangen af dækventilspindlen. Sæt ventilhætten på.
12. Tag flasken af luftkompressoren.
13. Tryk på knappen til udlukning af luft, indtil måleren viser 0 kPa (0 bar, 0 psi).
14. Sæt hjulmærkatet på hjulets flade side.
 - Hjulets overflade skal være ren for at sikre, at mærkatet vedhæftes ordentligt.
15. Opbevar dækreparationssættet i bagagerummet.

► Indsprøjtning af tætningsmiddel og luft

Hvis det nødvendige dæktryk ikke nås inden for 10 minutter, kan dækket være for alvorligt beskadiget til, at sættet kan give den nødvendige tætningssevne, og bilen skal derfor transporteres til et værksted.

Kontakt en Honda-forhandler vedrørende udlevering af en ny flaske med tætningsmiddel og korrekt bortskaffelse af en tom flaske.

Oplys om brugen af dæktætningsmiddel, når du beder en Honda-forhandler eller vejhjælpstjenesten om at skifte eller reparere det flade dæk.

Denne luftkompressor er beregnet til bildæk. Kontrollér følgende:

- Strømforsyningen til luftkompressoren er begrænset til køretøjets 12 V strømudtag til tilbehør.
- Betjen ikke kompressoren til det midlertidige dækreparationssæt i mere end 15 minutter. Kompressoren kan blive overophedet og få varige skader. Sørg for at køle den ned, når kompressoren bruges hele tiden.

■ Fordeling af tætningsmiddel i dækket



1 Hastighedsbegrænsningsmærkat

1. Påsæt hastighedsbegrænsningsmærkatet på det viste sted.
2. Kør bilen i ca. 10 minutter.
 - Kør ikke hurtigere end 80 km/t.
3. Kør ind til siden et sikkert sted.

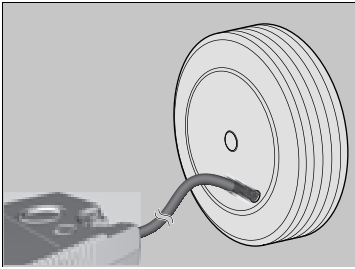

4. Kontrollér dæktrykket igen med lufttrykmåleren på luftkompressoren.

► Tænd ikke for luftkompressoren for at kontrollere trykket.

5. Hvis lufttrykket er:

- Under 130 kPa (1,3 bar):

Du må ikke tilføje luft eller fortsætte kørslen. Lækagen er for alvorlig. Tilkald hjælp, og få bilen bugseret.

► **Nødtransport** S. 606

- 220 kPa (2,2 bari) i fordækkene/210 kPa (2,1 bar) i bagdækkene eller mere:

Fortsæt kørslen i 10 minutter mere, eller indtil du når den nærmeste servicestation. Kør ikke hurtigere end 80 km/t.

► Hvis lufttrykket ikke falder efter 10 minutters kørsel, behøver du ikke at kontrollere trykket længere.

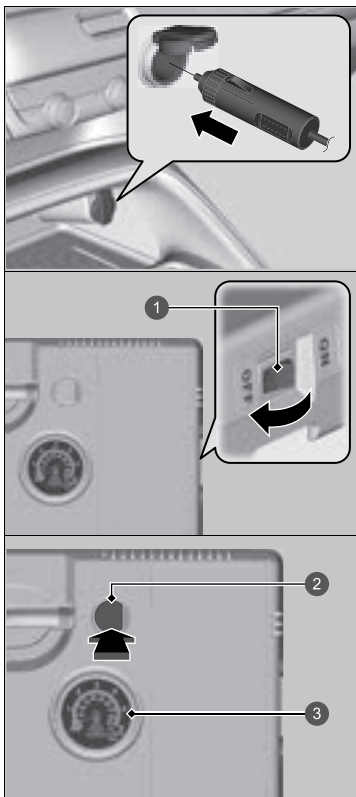

- 1 Kontakt til luftkompressor
- 2 Knap til udlukning af luft
- 3 Lufttrykmåler

- Mere end 130 kPa (1,3 bar), men mindre end 220 kPa (2,2 bar) i fordækkene/210 kPa (2,1 bar) i bagdækkene:

Tænd luftkompressoren for at pumpe dækkene op, indtil dæktrykket når 220 kPa (2,2 bar) i fordækkene/210 kPa (2,1 bar) i bagdækkene.

► Indsprøjtning af tætningsmiddel og luft S. 572

Kør derefter forsigtigt i 10 minutter mere, eller indtil du når den nærmeste servicestation.

Kør ikke hurtigere end 80 km/t.

- Gentag denne procedure, så længe lufttrykket er inden for dette område.
6. Frakobl sættet fra strømudtaget til tilbehør.
 7. Skru tætningsmiddel-/luftslangen af dækventilspindlen. Sæt ventilhætten på.
 8. Tryk på knappen til udlukning af luft, indtil måleren viser 0 kPa (0 bar, 0 psi).
 9. Pak sættet sammen igen, og læg det på plads.

►► Fordeling af tætningsmiddel i dækket

⚠ ADVARSEL

Hvis du lader motoren køre i et aflukket eller blot delvist aflukket rum, kan der hurtigt ophobe sig giftig kulilte.

Indånding af denne farveløse og lugtfrie gas kan medføre bevidstløshed og endda dødsfald. Lad kun motoren køre for at drive luftkompressoren, når bilen er i fri luft.

■ Oppumpning af et dæk med for lavt dæktryk

Du kan bruge sættet til oppumpning af et ikke-punkteret dæk med for lavt dæktryk.

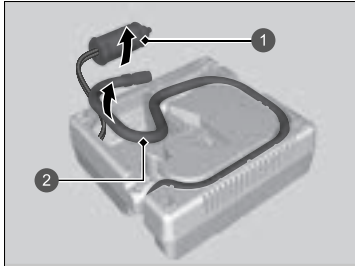

- 1 Strømsstik
- 2 Luftslange

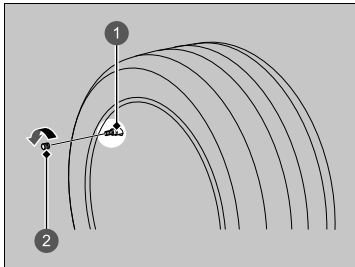

- 1 Dækventilspindel
- 2 Ventilhætte

1. Tag sættet ud af bagagerummet.

▣ Forberedelse til midlertidig reparation af punkteret dæk S. 570

2. Læg sættet med forsiden op på et fladt underlag i nærheden af det dæk, der skal pumpes op, og på afstand af trafikken. Læg ikke sættet på siden.
3. Tag luftslangen ud af sættet.

4. Fjern ventilhætten fra dækventilspindlen.

▣ Oppumpning af et dæk med for lavt dæktryk

⚠ ADVARSEL

Hvis du lader motoren køre i et aflukket eller blot delvist aflukket rum, kan der hurtigt ophobe sig giftig kullilte.

Indånding af denne farveløse og lugtfrie gas kan medføre bevidstløshed og endda dødsfald. Lad kun motoren køre for at drive luftkompressoren, når bilen er i fri luft.

BEMÆRK / NOTE

Betjen ikke kompressoren til det midlertidige dækreparationsset i mere end 15 minutter. Kompressoren kan blive overophedet og få varige skader.

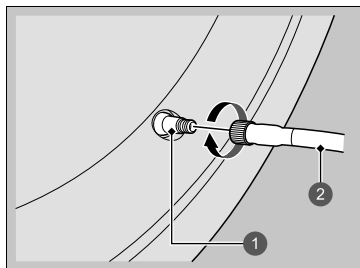

- 1 Dækventilspindel
- 2 Luftslange

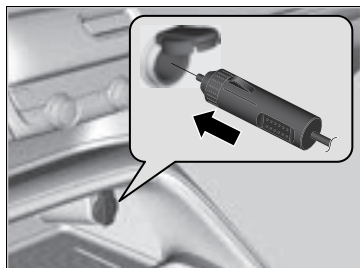

5. Fastgør luftslangen til dækventilspindlen. Skru den helt fast.

6. Tilslut kompressoren til strømudtaget.
► Pas på ikke at klemme ledningen i en dør eller et vindue.

➤ **Strømudtag til tilbehør** S. 230

7. Tænd for bilens elsystem.

➤ **Kulilte** S. 98

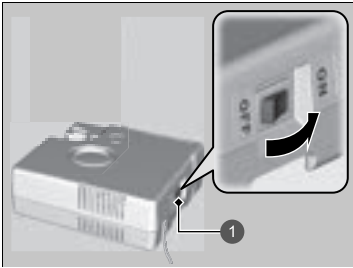

1 Kontakt til luftkompressor

8. Tænd for luftkompressoren for at pumpe dækket op.
 - Kompressoren begynder at pumpe luft ind i dækket.
 - Hvis du har startet motoren, skal du lade den køre under oppumpningen.
9. Pump dækket op til det angivne dæktryk.
10. Sluk sættet.
 - Hold øje med lufttrykmåleren på luftkompressoren.
 - Tryk på knappen til udlukning af luft, hvis dæktrykket er for højt.
11. Tag strømstikket ud af strømodtaget til tilbehør.
12. Skru luftslangen løs fra dækventilspindlen. Sæt ventilhætten på.
13. Pak sættet sammen igen, og læg det på plads.

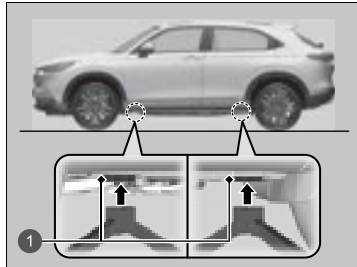

Bilen har løftepunkter som vist.

Ved udskiftning af dæk skal du kontakte en forhandler.



① Løftepunkter



Kontrol af proceduren

Når  indikatoren (Klar) ikke tændes, og meddelelsen  **Klar til at køre** ikke vises i førerinformationssystemet, skal du kontrollere følgende punkter og træffe passende foranstaltninger.

☒ Kontrol af proceduren

Hvis du skal starte bilen med det samme, skal du låne strøm fra en anden bils batteri eller fra et startbatteri.

☒ **Hvis 12 V batteriet er dødt** S. 587

Tjekliste	Betingelse	Hvad der skal gøres
Kontrollér, om den pågældende indikator tændes, eller førerinformationssystemets meddelelser aktiveres.	 For lav temperatur til at køretøjet kan fungere vises.	<ul style="list-style-type: none"> Du skal vente på en stigning i den omgivende temperatur eller flytte bilen til et varmere sted. Kontakt om nødvendigt en forhandler.
	 Start ved at holde fjernbetjeningen tæt på START-knappen vises.	☒ Hvis batteriet i den nøglefri fjernbetjening er svagt S. 584
	 indikatoren (elsystem) tændes.	Få bilen eftersat af en forhandler.
Kontrollér, hvor kraftigt interiørlyset lyser.	Interiørlyset lyser svagt eller tændes slet ikke. Interiørlyset tændes normalt.	Få 12 V batteriet eftersat af en forhandler. Kontrollér alle sikringer, eller få bilen eftersat af en forhandler. ☒ Kontrol og udskiftning af sikringer S. 605 ☒ Nødstrømsystem aktiveret S. 585
Kontrollér gearvælgerpositionen.	Hvis gearvælgeren ikke er i positionen P .	Sæt gearvælgeren i positionen P .
Kontrollér elsystemets startprocedure. Følg anvisningerne, og slå elsystemet til igen.		☒ Start af elsystemet S. 359
Kontrollér indikatoren for startspærrefunktionen.	Når indikatoren for startspærrefunktionen blinker, kan elsystemet ikke slås til.	☒ Indikator for startspærrefunktion S. 113

Hvis du efter at have kontrolleret alle punkter på listen ovenfor ikke kan slå elsystemet til, skal bilen efterses af en forhandler.

Hvis batteriet i den nøglefri fjernbetjening er svagt

Hvis der høres en biplyd,  **Start ved at holde fjernbetjeningen tæt på START**

knappen vises i førerinformationssystemet, **POWER** knappen blinker, og  indikatoren (Klar) ikke tændes, skal du tænde for elsystemet på følgende måde:

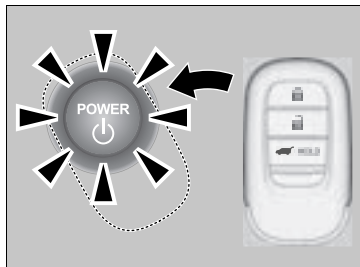

1. Tryk midt på **POWER**-knappen med **H**-logoet på den nøglefri fjernbetjening, mens **POWER**-knappen blinker. Knapperne på den nøglefri fjernbetjening skal vende imod dig.
 - **POWER**-knappen blinker i ca. 30 sekunder.

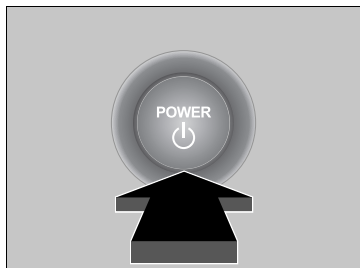

2. Træd på bremsepedalen, og tryk på **POWER**-knappen inden for 10 sekunder, efter at bipperen har lydt, hvorefter **POWER**-knappen holder op med at blinke og i stedet lyser konstant.
 - Hvis du ikke træder pedalen ned, skifter tilstanden til TILBEHØR.

Nødstrømsystem aktiveret

Hvis elsystemet ikke kan aktiveres vha. den normale startprocedure, kan du muligvis aktivere det vha. nedenstående nødstartprocedure.

Brug ikke denne procedure, hvis det ikke er en nødsituation.

1. Kontrollér, at parkeringsbremsen er deaktiveret.
 - ▶ Indikatoren for parkeringsbremsen og bremsesystemet (rød) lyser i 30 sekunder, når du trykker på kontakten til det elektroniske parkeringsbremse.
2. Kontrollér, at gearvælgeren er i positionen **P**, og skift derefter strømtilstanden til TILBEHØR.
3. Træd bremsepedalen godt ned, og tryk på **POWER**-knappen, og hold den nede i mindst 15 sekunder.

Dette skal betragtes som en systemfejl, selv hvis du kan aktivere elsystemet vha. ovenstående procedure.

Få straks bilen eftersat af en forhandler.

⌘ Nødstrømsystem aktiveret

Se nedenstående, hvis du ikke kan flytte gearvælgeren ud af positionen **P**.

➤ **Gearvælgeren fungerer ikke** S. 590

Nødstrømsystem deaktiveret

POWER-knappen kan bruges til at afbryde elsystemet i en nødsituation selv under kørsel. Hvis du skal afbryde elsystemet, skal du gøre et af følgende:

- Tryk på **POWER**-knappen, og hold den inde i to sekunder.
- Tryk hårdt på **POWER**-knappen tre gange.

Rattet kan ikke låses. Afbrydelse af elsystemet deaktiverer imidlertid den servohjælp, som systemet leverer til styre- og bremsesystemerne, hvilket kræver betydelig mere fysisk kraft og tid til at styre og bremse bilen. Brug begge fødder på bremsepedalen for at bremse bilen, og stands straks et sikkert sted.

Strømtilstanden er indstillet til TILBEHØR, når elsystemet slukkes.

Hvis du vil skifte tilstand til KØRETØJ FRA, skal du flytte gearvælgeren til **P**, når bilen er standset helt. Tryk derefter på **POWER** knappen to gange uden at træde bremsepedalen ned.

⌘ Nødstrømsystem deaktiveret

Tryk ikke på **POWER**-knappen under kørsel, medmindre det er absolut nødvendigt, at elsystemet afbrydes. Hvis du trykker på **POWER**-knappen under kørsel, lyder der en biplyd.

Starthjælpsprocedure

Sluk for strømmen til elektriske apparater såsom lydanlæg og lygter. Sluk for elsystemet, og åbn derefter motorhjælmen.

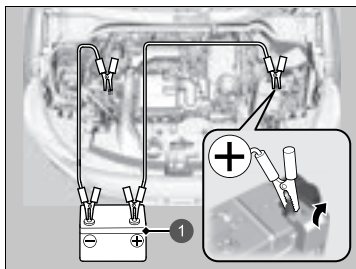

1 Startbatteri

1. Åbn dækslet på 12 V batteriets ⊕ pol.
2. Tilslut det første startkabel til ⊕ polen på bilens 12 V batteri.
3. Tilslut den anden ende af det første startkabel til pluspolen (⊕) på startbatteriet.
 - ▶ Der må kun bruges et 12 V startbatteri.
 - ▶ Hvis du bruger en batterioplader til brug i biler til at oplade dit 12 V batteri, skal du vælge en ladespænding på under 15 V. Den korrekte indstilling fremgår af betjeningsvejledningen til opladeren.
4. Tilslut det andet startkabel til ⊖ minuspolen på startbatteriet.

Starthjælpsprocedure

⚠ ADVARSEL

12 V batteriet kan eksplodere med alvorlig personskade til følge, hvis du ikke følger anvisningerne.

Hold 12 V batteriet væk fra åben ild, gnister og brændbare materialer.

BEMÆRK / NOTE

Hvis et 12 V batteri udsættes for ekstreme kuldeforhold, kan batteriets elektrolytvæske fryse til is. Forsøg på at give motoren starthjælp med et frosset 12 V batteri kan forårsage brud.

Sørg for at sætte klemmerne til startkablerne godt fast, så de ikke falder af, når motoren vibrerer. Sørg for, at startkablerne ikke bliver viklet sammen, og pas på, at enderne ikke rører hinanden, når startkablerne tilsluttes og frakobles.

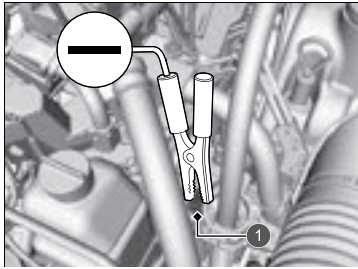

1 Polbolt

5. Tilslut den anden ende af det andet startkabel til polbolten som vist. Startkablet må ikke tilsluttes til andre dele af bilen.
6. Hvis din bil er forbundet til en anden bil, skal hjælpebilens motor startes og dens omdrejningstal øges en smule.
7. Prøv at starte motoren i din egen bil. Hvis den kører langsomt, skal du kontrollere, at startkablerne har god metal-til-metal-kontakt.

▶▶ Starthjælpsprocedure

12 V batteriets ydeevne formindskes under kolde vejrforhold, så motoren muligvis ikke kan starte.

■ Når motoren starter

Når motoren i din egen bil er startet, skal du frakoble startkablerne i følgende rækkefølge.

1. Frakobl startkablet fra polbolten på din bil.
2. Frakobl den anden ende af startkablet fra \ominus minuspolen på startbatteriet.
3. Frakobl startkablet fra \oplus polen på bilens 12 V batteri.
4. Frakobl den anden ende af startkablet fra \oplus polen på startbatteriet.

Få din bil efterset på det nærmeste serviceværksted eller af en forhandler.

☒ Starthjælpsprocedure

Indikatorerne for aktiv fartpilot med følgefunktion ved lav hastighed, VSA-system, VSA-system deaktiveret, advarselssystem for lavt dæktryk/dæktrykadvarselssystem samt sikkerhedshjælp (gul) kan blive aktiveret sammen med en meddelelse i førerinformationssystemet, når du slår elsystemet til efter gentilslutning af 12 V batteriet. Kør en kort tur med mere end 20 km/t. Indikatoren skal slukke. Hvis den ikke slukker, skal bilen efterses af en forhandler.

Følg proceduren nedenfor, hvis du ikke kan flytte gearvælgeren ud af positionen **P**.

Deaktivering af lås

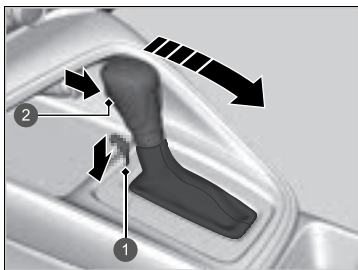



- 1 Frigørelseshul til gearskiftelås
- 2 Udløserknap

1. Aktivér parkeringsbremsen.
2. Indstil strømtilstanden til KØRETØJ FRA.
3. Tag den indbyggede nøgle ud af den nøglefri fjernbetjening.
4. Indsæt nøglen i frigørelseshullet til gearskiftelåsen.
5. Mens du trykker nøglen ned, skal du trykke på udløserknappen på gearvælgeren og flytte gearvælgeren til positionen **N**.
 - ▶ Låsen er nu deaktiveret. Få gearvælgeren kontrolleret af en forhandler hurtigst muligt.

Håndtering af overophedning

Tegn på overophedning:

-  **Høj temperatur.Effekt reduceret.** vises i førerinformationssystemet.
-  **Motortemperatur for høj.Lad motoren køle af.** vises i førerinformationssystemet.
- Der kommer damp eller stænk ud af motorrummet.

Høj temperatur.Effekt reduceret. vises i førerinformationssystemet

 **Høj temperatur.Effekt reduceret.** vises i førerinformationssystemet, når elsystemets temperatur er høj.

1. Kør ind til siden et sikkert sted.
 - ▶ Træk parkeringsbremsen, og sæt gearvælgeren i position **P**. Sluk for alt elektronisk udstyr, og aktivér katastrofeblinket.
2. Hold strømtilstanden indstillet til TIL, og vent, indtil meddelelsen forsvinder.
 - ▶ Hvis meddelelsen ikke forsvinder, skal bilen efterses af en forhandler.

Motortemperatur for høj.Lad motoren køle af. vises i førerinformationssystemet

■ Det første, du skal gøre

1. Parkér straks bilen et sikkert sted.
2. Sluk for alt elektronisk udstyr, og aktivér katastrofeblinket.
 - ▶ **Ingen damp eller stænk til stede:** Lad elsystemet være slået til, og åbn motorhjelm.
 - ▶ **Damp eller stænk til stede:** Afbryd elsystemet, og vent, indtil det stiler af. Åbn derefter motorhjelm.

Håndtering af overophedning

ADVARSEL

Damp og stænk fra en overophedet motor kan forårsage alvorlig skoldning.

Lad være med at åbne motorhjelm, hvis der strømmer damp ud.

BEMÆRK / NOTE

Hvis du fortsætter med at køre, mens  **Motortemperatur for høj.Lad motoren køle af.** vises i førerinformationssystemet, kan motoren tage skade.

Hvis  **Høj temperatur.Effekt reduceret.** vises i førerinformationssystemet, har bilen sværere ved at accelerere og kan være sværere at starte på en skråning.

■ Det næste, du skal gøre

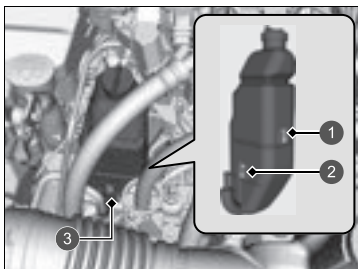

- ❶ MAX
- ❷ MIN
- ❸ Reservetank

1. Kontrollér, at køleblæseren kører, og afbryd elsystemet, når  **Motortemperatur for høj.Lad motoren køle af.** ikke længere vises i førerinformationssystemet.

► Hvis køleblæseren ikke virker, skal du straks afbryde elsystemet.

2. Når motoren er kølet af, skal du kontrollere kølevæskestanden samt kølesystemets komponenter for lækager.

► Hvis kølevæskestanden i reservetanken er lav, påfyldes der kølevæske op til **MAX**-mærket.

► Hvis der ikke er mere kølevæske i reservetanken, skal du kontrollere, at køleren er kold. Tildæk kølerdækslet med en kraftig klud, og skru det af. Påfyld om nødvendigt kølevæske op til kanten af påfyldningsstudsens, og skru dækslet på igen.

■ Det sidste, du skal gøre

Når motoren er kølet tilstrækkeligt af, skal du slå elsystemet til.

Hvis  **Motortemperatur for høj.Lad motoren køle af.** ikke vises, kan du genoptage kørslen. Hvis det vises igen, skal du kontakte en forhandler med henblik på reparation.

► Håndtering af overophedning

⚠ ADVARSEL

Hvis du tager kølerdækslet af, mens motoren er varm, kan kølevæsken sprøjte ud og dermed forårsage alvorlig skoldning.

Lad altid motoren og køleren køle af, inden kølerdækslet tages af.

Hvis systemet lækker kølevæske, skal du kontakte en forhandler med henblik på reparation.

Brug kun vand i nødstilfælde eller som en midlertidig løsning. Få en forhandler til at skylle systemet igennem med rigtig frostvæske hurtigst muligt.

Hvis advarslen Motorolietryk lavt. vises



■ Årsager til, at advarslen vises

Vises, hvis motorolietrykket er lavt.

■ Så snart advarslen vises, skal du gøre følgende

1. Parkér straks bilen et sikkert sted på en plan overflade.
2. Aktivér om nødvendigt katastrofeblinket.

■ Efter parkering af bilen skal du gøre følgende

1. Sluk for elsystemet, og lad det være slukket i ca. tre minutter.
2. Åbn motorhjælmen, og kontrollér oliestanden.
 - ▶ Påfyld olie efter behov.
 - ▶ **Oliekontrol** S. 522
3. Start motoren, og kontrollér advarslen **Motorolietryk lavt**.
 - ▶ Advarslen forsvinder: Genoptag kørslen.
 - ▶ Advarslen forsvinder ikke inden for 10 sekunder: Sluk for elsystemet med det samme, og kontakt en forhandler med henblik på reparation.

Hvis indikatoren for 12 V batteriladesystemet tændes



■ Årsager til, at indikatoren tændes

Tændes, når 12 V batteriet ikke oplades.

■ Når indikatoren tændes, skal du gøre følgende

Kør ind til siden et sikkert sted, og få straks bilen eftersat af en forhandler.

» Hvis advarslen Motorolietryk lavt. vises

BEMÆRK / NOTE

Det kan resultere i alvorlige og næsten øjeblikkelige mekaniske skader, hvis motoren køres med lavt olietryk.

» Hvis indikatoren for 12 V batteriladesystemet tændes

Hvis du bliver nødt til at standse midlertidigt, skal du ikke slukke for elsystemet. Elsystemet bruger 12 V batteriet til at aktiveres. Du kan muligvis ikke aktivere elsystemet igen, hvis du har slukket for det, mens denne indikator var tændt.

Hvis advarslen Reduceret bremsekraft. vises



■ Årsager til, at advarslen vises

Vises, når bremseevnen er reduceret.

■ Så snart advarslen vises, skal du gøre følgende

Sæt farten ned, og køр forsigtigt. Få bilen eftersat af en forhandler.

Hvis fejlindikatoren tændes eller blinker



■ Årsager til, at indikatoren tændes eller blinker

- Tændes, når der er et problem med bilens emissionskontrolsystem eller dens elektriske system.
- Blinker, når der registreres fejltænding.

■ Når indikatoren tændes, skal du gøre følgende

- Undgå at køre ved høj hastighed, og få straks bilen eftersat af en forhandler.

■ Når indikatoren blinker, skal du gøre følgende

Parkér bilen et sikkert sted væk fra brændbare materialer, og vent mindst 10 minutter med motoren slukket, indtil den er kølet af.

ⓘ Hvis fejlindikatoren tændes eller blinker

BEMÆRK / NOTE

Hvis du kører med fejlindikatoren tændt, kan emissionskontrolsystemet og motoren blive beskadiget.

Hvis fejlindikatoren blinker igen, når du genstarter motoren, skal du køre til den nærmeste forhandler med 50 km/t eller derunder. Få bilen eftersat.

Hvis indikatoren for bremsesystemet (rød) tændes eller blinker



■ Årsager til, at indikatoren tændes

- Bremsevæskestanden er lav.
- Der er en fejl i bremsesystemet.

■ Når indikatoren tændes under kørsel, skal du gøre følgende

Træd let på bremsepedalen for at kontrollere pedalmodstanden.

- Hvis pedalmodstanden er normal, skal du kontrollere bremsevæskestanden, næste gang du standser.
- Hvis pedalmodstanden ikke er normal, skal du straks reagere. Gear om nødvendigt ned for at foretage en regenerativ bremsning.

■ Årsager til, at indikatoren blinker

- Der er et problem med det elektroniske parkeringsbremsesystem.

■ Når indikatoren blinker, skal du gøre følgende

- Undgå at anvende parkeringsbremsen, og få straks bilen eftersat af en forhandler.

☒ Hvis indikatoren for bremsesystemet (rød) tændes eller blinker

Få straks bilen repareret.

Det er farligt at køre, hvis bremsevæskestanden er lav. Hvis bremsepedalen ikke yder modstand, skal du straks standse bilen et sikkert sted. Gear om nødvendigt ned.

Hvis indikatoren for bremsesystemet (rød) og **ABS**-indikatoren tændes samtidig, fungerer det elektroniske bremsekraftfordelingssystem ikke. Dette kan medføre, at bilen bliver ustabil ved pludselig opbremsning. Få straks bilen eftersat af en forhandler.

Hvis indikatoren for bremsesystemet (rød) blinker, samtidig med at indikatoren for bremsesystemet (gul) tændes, fungerer parkeringsbremsen muligvis ikke.

Undgå at anvende parkeringsbremsen, og få straks bilen eftersat af en forhandler.

- ☒ **Hvis indikatoren for bremsesystemet (rød) tændes eller blinker, samtidig med at indikatoren for bremsesystemet (gul) tændes** S. 597

Hvis indikatoren for elektrisk servostyring (EPS) tændes



■ Årsager til, at indikatoren tændes

Tændes, når der er et problem med servostyringen.

■ Når indikatoren tændes, skal du gøre følgende

- Køør ind til siden et sikkert sted, og slå elsystemet til igen.
Hvis indikatoren tændes og bliver ved med at lyse, skal bilen straks efterses af en forhandler.
- Hvis  **Kør ikke videre** vises i førerinformationssystemet, skal du straks køør ind til siden et sikkert sted og kontakte en forhandler.

Hvis indikatoren for bremsesystemet (rød) tændes eller blinker, samtidig med at indikatoren for bremsesystemet (gul) tændes



(rød)

■ Hvis indikatoren for bremsesystemet (rød) tændes eller blinker, samtidig med at indikatoren for bremsesystemet (gul) tændes, skal du deaktivere parkeringsbremsen manuelt eller automatisk.

➤ Parkeringsbremse S. 471



(gul)

- Hvis indikatoren for bremsesystemet (rød) lyser konstant eller blinker, samtidig med at indikatoren for bremsesystemet (gul) tændes, skal du standse bilen et sikkert sted og få den eftersat af en forhandler med det samme.
 - Sæt gearvælgeren i **P** for at undgå, at bilen bevæger sig.
- Hvis kun indikatoren for bremsesystemet (rød) slukkes, skal du undgå at bruge parkeringsbremsen og få bilen eftersat af en forhandler med det samme.

☒ Hvis indikatoren for bremsesystemet (rød) tændes eller blinker, samtidig med at indikatoren for bremsesystemet (gul) tændes

Hvis parkeringsbremsen aktiveres, kan du muligvis ikke deaktivere den.

Hvis indikatoren for bremsesystemet (rød) og indikatoren for bremsesystemet (gul) tændes samtidig, fungerer parkeringsbremsen.

Hvis indikatoren for bremsesystemet (rød) blinker, samtidig med at indikatoren for bremsesystemet (gul) tændes, fungerer parkeringsbremsen muligvis ikke, fordi den er i gang med at kontrollere systemet.

Hvis indikatoren for lavt dæktryk/ dæktrykadvarselssystem tændes eller blinker



■ Årsager til, at indikatoren tændes eller blinker

Trykket i et dæk er meget lavt, eller dæktrykadvarselssystemet er ikke blevet kalibreret. Hvis der er et problem med dæktrykadvarselssystemet, blinker indikatoren i ca. et minut og bliver ved med at lyse.

■ Når indikatoren tændes, skal du gøre følgende

Kør forsigtigt, og undgå skarpe sving og hårde opbremsninger. Kør ind til siden et sikkert sted. Kontrollér dæktrykket, og justér det til det angivne niveau. Det angivne dæktryk fremgår af et mærkat på dørstolpen i førersiden.

- Kalibrér dæktrykadvarselssystemet, efter at dæktrykket er justeret.

➤ **Dæktrykadvarselssystem** S. 392

■ Når indikatoren blinker og derefter lyser konstant, skal du gøre følgende

Få dækket efterset af en forhandler hurtigst muligt.

ⓘ Hvis indikatoren for lavt dæktryk/dæktrykadvarselssystem tændes eller blinker

BEMÆRK / NOTE

Hvis der køres på et dæk med et alt for lavt dæktryk, kan det overophede dækket. Et overophedet dæk kan svigte. Hold altid dækkene pumpet op til det foreskrevne tryk.

Hvis advarslen Motorolietryk lavt vises



■ Årsager til, at advarslen vises

Vises, når oliestanden er lav.

■ Så snart advarslen vises, skal du gøre følgende

1. Parkér straks bilen et sikkert sted på en plan overflade.
2. Aktivér om nødvendigt katastrofeblinket.

■ Efter parkering af bilen skal du gøre følgende

1. Sluk for elsystemet, og lad det være slukket i ca. tre minutter.
2. Åbn motorhjælmen, og kontrollér oliestanden.
 - ▶ Påfyld olie efter behov.
 - ▶ **Oliekontrol** S. 522

⌘ Hvis advarslen Motorolietryk lavt vises

BEMÆRK / NOTE

Det kan resultere i alvorlige og næsten øjeblikkelige mekaniske skader, hvis motoren køres med lav oliestand.

Systemet aktiveres, når motoren er blevet varm. Hvis udetemperaturen er ekstremt lav, skal du muligvis køre i lang tid, før motoren registrerer oliestanden.

Hvis advarslen vises igen, skal du stoppe motoren og kontakte en forhandler med henblik på omgående reparation.

Sikringernes placering

Hvis nogen af de elektriske apparater ikke fungerer, indstilles strømtilstanden til KØRETØJ FRA (LÅST), og det kontrolleres, om en af de berørte sikringer er sprunget.

Sikringsboks i motorrum

■ Sikringsboks A

Placeret nær 12 V batteriet. Tryk på tappene for at åbne sikringsboksen.

Find frem til de forskellige sikringer ved at sammenligne nummeret på sikringen og nummeret på låget til sikringsboksen.

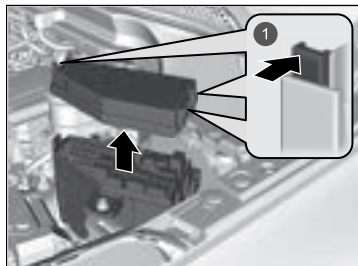

1 Tappe

■ Beskyttet kreds og sikringsklassificering

	Beskyttet kreds	A
1	Vinduesvisker	30 A
2	Venstre LCM	15 A
3	Katastrofeblink	10 A
4	Stop	10 A
5	PCU EWP	15 A
6	–	–
7	EVTC	20 A
8	IGP	15 A
9	IG spole	15 A
10	DBW	15 A
11	ABS/VSA MTR	40 A
12	Hovedventilator	30 A
13	Motorvandpumpe	30 A
14	Nøglefri adgang	10 A
15	Batterisensor	7,5 A
16	Højre LCM	15 A
17	Reserve, FI-ECU	10 A
18	Horn	10 A
19	Sub Audio	(7,5 A)
20	Tågeforlygter*	(10 A)

	Beskyttet kreds	A
21	Audio	15 A
22	Backup	15 A
23	Underventilator	30 A
24	ABS/VSA FSR	40 A
25	IGP2 Sub	7,5 A
26	LAF	10 A
27	–	–
28	–	–
29	–	–
30	–	–
31	–	–
32	–	–
33	–	–

■ Sikringsboks B





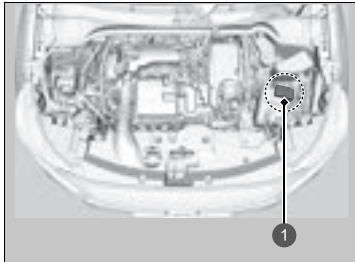

Er placeret i nærheden af ⊕ polen på 12 V batteriet.

Få en forhandler til at kontrollere og udskifte sikringen.



1 Sikringsboks

■ Beskyttet kredsløb og sikringsklassificering

	Beskyttet kredsløb	A
a	 Batteri, hovedsikring	170 A
b	 Batteri, hovedsikring (ventilator)	60 A
c	 Batteri, hovedsikring (motor)	80 A
d	 Batteri, hovedsikring (HEV)	60 A
e	 EPS	70 A
f	 ESB	40 A

■ Sikringsboks i kabine, førerside

■ Type A

Placeret under instrumentbrættet.

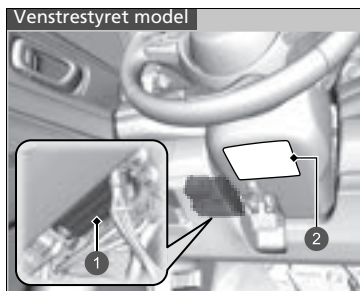

- 1 Sikringsboks
- 2 Sikringsmærkat

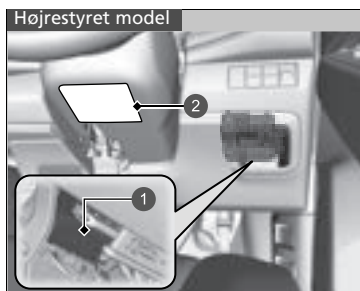

- 1 Sikringsboks
- 2 Sikringsmærkat

Sikringernes placering vises på mærkatet under ratstammen.

Find frem til de forskellige sikringer ved at sammenligne nummeret på sikringen og nummeret på mærkatet.

■ Beskyttet kreds og sikringsklassificering

	Beskyttet kreds	A
1	Tilbehør	7,5 A
2	ACC nøgletås	7,5 A
3	Blindvinkelassistent*	(10 A)
4	LCM*	(5 A)
5	Tilbehør	10 A
6	Tilbehør 2	10 A
7	Måler	10 A
8	Brændstofpumpe	15 A
9	AIRCON	10 A
10	–	(20 A)
11	MAN	5 A
12	Højre dør, låsning	10 A
13	Venstre dør, oplåsning	10 A
14	Elrude i bagdør, venstre side	20 A
15	Elrude i fordør, passagerside	20 A
16	Dørlås	20 A
17	Gearkasse	10 A
18	USB-oplader*	(10 A)
19	Dobbeltlås*	(20 A)
20	Startspærrelæ	7,5 A
21	ACG	10 A

	Beskyttet kreds	A
22	Kørelys	7,5 A
23	Tågebaglygte	(10 A)
24	Tilbehør	10 A
25	–	(10 A)
26	Højre dør, oplåsning	10 A
27	Elrude i bagdør, højre side	20 A
28	Elrude i fordør, førerside	20 A
29	Forreste strømudtag til tilbehør	(20 A)
30	Opvarmet forrude*	(10 A)
31	–	(20 A)
32	Forreste sædevarmer	(20 A)
33	–	(20 A)
34	VSA/ABS	10 A
35	SRS	10 A
36	–	(20 A)
37	Ratvarmer*	(15 A)
38	Venstre dør, låsning	10 A
39	–	(10 A)

Venstrestyret model

■ Type B

Placeret under instrumentbrættet.

Kun sikring nr. 1 er uden for sikringsboksen. Udsiftning af denne sikring skal foretages af forhandleren.

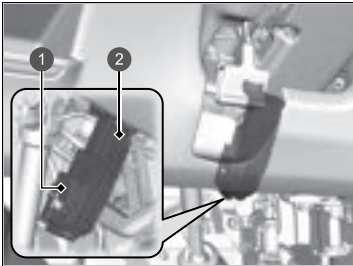

- 1 Sikring nr. 1
- 2 Sikring nr. 2-25

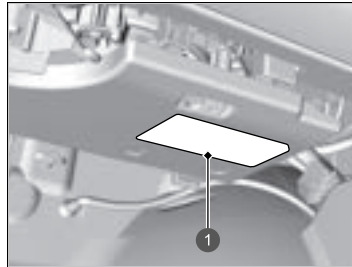

1 Sikringsmærkat

Sikringernes placering vises på mærkatet under handskerummet.

Find frem til de forskellige sikringer ved at sammenligne nummeret på sikringen og nummeret på mærkatet.

	Beskyttet kredsløb	A
1	Hovedsikringsboks	60 A
2	IG primær	30 A
3	IG hovedsikring 2	30 A
4	Relæmodul 1	30 A
5	Relæmodul 2	30 A
6	Hovedsikringsboks 2	40 A
7	Sikringsboks (ekstraudstyr)	(40 A)
8	Varmemotor	30 A
9	A/C PTC1	(40 A)
10	Elbagrude	30 A
11	A/C PTC2	(40 A)
12	–	–
13	Motor til elektrisk bagklap*	(40 A)
14	SRS	10 A
15	IG HOLD1	10 A
16	IG HOLD3	10 A
17	IMG	10 A
18	Audioforstærker*	(20 A)
19	–	–
20	–	–
21	Lukkefunktion til elektrisk bagklap*	(20 A)
22	IG HOLD2	15 A
23	Sprinkler	(15 A)
24	–	(10 A)
25	–	–

* Ikke tilgængelig på alle modeller

Højrestyret model

■ **Sikringsboks i kabine, passagerside**

Placeret under instrumentbrættet.

Kun sikring nr. 1 er uden for sikringsboksen. Udskiftning af denne sikring skal foretages af forhandleren.

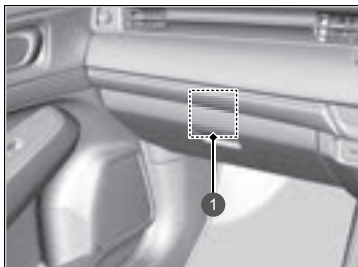

① Sikring nr. 1

Alle andre sikringer end nr. 1 sidder under instrumentbrættet.

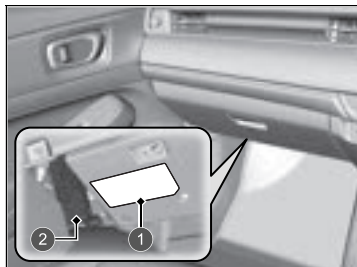

- ① Sikringsmærkat
- ② Sikring nr. 2-25

Sikringernes placering vises på mærkatet. Find frem til de forskellige sikringer ved at sammenligne nummeret på sikringen og nummeret på mærkatet.

	Beskyttet kredsløb	A
1	Hovedsikringsboks	60 A
2	IG primær	30 A
3	IG hovedsikring 2	30 A
4	Relæmodul 1	30 A
5	Relæmodul 2	30 A
6	Hovedsikringsboks 2	40 A
7	Sikringsboks (ekstraudstyr)	(40 A)
8	Varmemotor	30 A
9	–	(40 A)
10	Elbagrude	30 A
11	–	(40 A)
12	–	–
13	Motor til elektrisk bagklap*	(40 A)
14	SRS	10 A
15	IG HOLD1	10 A
16	IG HOLD3	10 A
17	IMG	10 A
18	Audioforstærker*	(20 A)
19	–	–
20	–	–
21	Lukkefunktion til elektrisk bagklap*	(20 A)
22	IG HOLD2	15 A
23	Sprinkler	(15 A)
24	–	(10 A)
25	–	–

Kontrol og udskiftning af sikringer

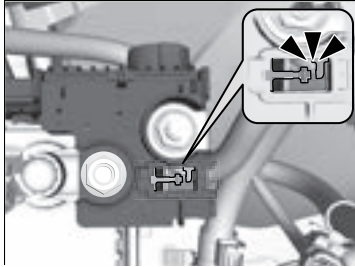

1. Indstil strømtilstanden til KØRETØJ FRA (LÅST).
Sluk forlygterne og alt elektronisk udstyr.
2. Fjern dækslet på ⊕ polen.
3. Kontrollér sikringerne på batteriet i motorrummet.
 - Hvis sikringen er sprunget, skal den udskiftes af en forhandler.

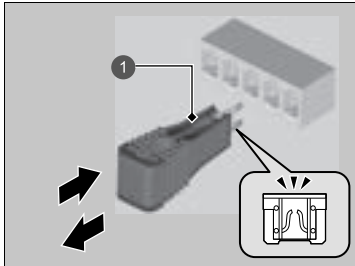

4. Tag låget til sikringsboksen af.
5. Kontrollér de små sikringer i motorrummet og kabinen.
 - Hvis der er en sprunget sikring, skal du fjerne den med sikringsudtrækkeren og indsætte en ny sikring.

1 Sikringsudtrækker

▣ Kontrol og udskiftning af sikringer

BEMÆRK / NOTE

Udskiftning af en sikring til én med en højere klassificering øger risikoen for beskadigelse af det elektriske system betydeligt.

Brug diagrammerne til at finde frem til den pågældende sikring, og kontrollér den foreskrevne strømstyrke på sikringsmærkatet.

▣ Sikringernes placering S. 600

Udskift sikringen med en reservesikring med samme strømstyrke.

På bagsiden af låget til sikringsboks A i motorrummet er der en sikringsudtrækker.

Tilkald professionel assistance, hvis du har brug for hjælp til at få transporteret bilen.

■ Transport på fejlblad

Din bil læsses op bag på en lastvogn.

Dette er den bedste måde at transportere bilen på.

■ Løfteudstyr

Der anvendes to drejearme, der indsættes under forhjulene og løfter dem op fra jorden.

Bagdækkene forbliver på jorden. **Dette er en acceptabel måde at transportere bilen på.**

» Nødtransport

BEMÆRK / NOTE

Forsøg på at løfte eller bugseren bilen vha. kofangerne kan forårsage alvorlige materielle skader på bilen. Kofangerne er ikke konstrueret til at understøtte bilens vægt.

Kontrollér, at parkeringsbremsen er deaktiveret. Hvis du ikke kan deaktivere parkeringsbremsen, skal bilen transporteres på et fejlblad.

🚫 Parkeringsbremse S. 471

Forkert transport af bilen, såsom bugsering efter en autocamper eller et andet motorkøretøj, kan ødelægge gearkassen.

Bugsér aldrig bilen udelukkende vha. et reb eller en kæde. Det er yderst farligt, eftersom reb og kæder kan svinge fra side til side og knække.

■ Hvad du skal gøre, hvis bagklappen ikke kan åbnes

Hvis du ikke kan åbne bagklappen, skal du følge denne fremgangsmåde.

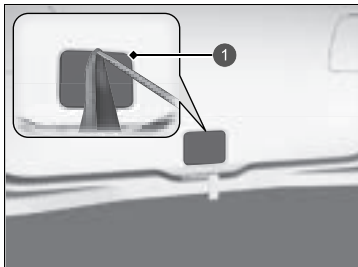

1 Lem

1. Brug en kærveskruetrækker til at åbne låget bag på bagklappen.
 - ▶ Pak skruetrækkeren ind i en klud for at undgå at lave ridser.

☒ Hvad du skal gøre, hvis bagklappen ikke kan åbnes

Opfølgning:

Efter at have foretaget disse foranstaltninger skal du kontakte en forhandler for at få bilen efterset.

Når du åbner bagklappen indefra, skal du sikre dig, at der er tilstrækkelig plads bag bagklappen, så den ikke rammer personer eller genstande.



1 Håndtag



1 Håndtag

2. Åbn bagklappen ved at skubbe på den og samtidig skubbe håndtaget mod højre vha. en kærnskruetrækker.

Oplysninger

Dette kapitel indeholder specifikationer for bilen, oplysninger om placering af identifikationsnumre samt andre oplysninger, der kræves af loven.

Specifikationer	610
Identifikationsnumre	
Stelnummer (VIN), benzinmotornummer, elmotornummer og gearkassenummer	612
Apparater, der udsender radiobølger*	613
Overensstemmelseserklæring, sammenfatning*	655

■ Specifikationer for bilen

Model	HR-V
Kørekklar vægt	1.377-1.398 kg ¹ 1.378-1.397 kg ²
Maksimalt tilladt vægt	Se certificeringsmærkatet på dørstolpen i førersiden ¹ Se certificeringsmærkatet på dørstolpen i passagersiden ²
Maksimalt tilladt akselbelastning	Se certificeringsmærkatet på dørstolpen i førersiden ¹ Se certificeringsmærkatet på dørstolpen i passagersiden ²

*1: Venstrestyret model

*2: Højrestyret model

■ Specifikationer for motoren

Type	Vandkølet 4-cylindret DOHC-rækkemotor	
Boring x slaglængde	73,0 x 89,5 mm	
Slagvolumen	1.498 cm ³	
Kompressionsforhold	13,5 : 1	
Tændrør	NGK	DILZKAR7C11H
	DENSO	DXE22HCR11H

■ Brændstof

Type	<ul style="list-style-type: none"> • Benzin/benzin iblandet ætanol i henhold til EN 228-standarderne • Blyfri benzin/benzin iblandet ætanol op til E10 (90% benzin og 10% ætanol), oktantal 95 eller højere
Kapacitet for brændstoftank	40 l

■ 12 V batteri

Kapacitet	32 Ah (5) / 40 Ah (20)
-----------	------------------------

■ Sprinklervæske

Kapacitet for beholder	2,5 l
------------------------	-------

■ Pærer

Forlygter (nærlys)	LED
Forlygter (fjernlys)	LED
Positionslys/kørellys	LED
Forreste afviserblink	LED
Aktivt kurvelys*	LED
Tågeforlygter*	LED
Afviserblink på siden (i sidespejle)	LED
Stoplygter	LED
Baglygter	LED
Bageste afviserblink	21 W (gul)
Baklygte	16 W
Tågebaglygte	LED
Bageste nummerpladelys	LED
Højt monteret stoplygte	LED
Interiorlys	
Læselamper foran og bagi	LED
Lys i makeup-spejl	2,3 W
Lys i midterkonsol	LED
Lys i bagagerum	LED

■ Bremsevæske

Anbefalet	Bremsevæske mærket DOT 3 eller DOT 4
-----------	--------------------------------------

■ Airconditionssystem

Kølemiddeltype	HFO-1234yf (R-1234yf)
Påfyldningsmængde	395-445 g

■ Gearolie

Anbefalet	Honda ATF DW-1
Kapacitet	Skift 1,8 l

■ Motorolie

Anbefalet	Modeller til Europa og Ukraine Honda motorolie type 2.0 ACEA C5 0W-20
	Undtagen modeller til Europa og Ukraine Original Honda motorolie af typen 0W-20 ACEA C5 0W-20
Kapacitet	Skift 3,4 l
	Skift inklusive filter 3,6 l

■ Kølevæske

Anbefalet	Honda helårs frostvæske/kølevæske type 2
Blandingsforhold	50/50 med destilleret vand
Kapacitet	4,22 l
	(ved skift inklusive de resterende 0,45 l i reservetanken)

■ Dæk

	Størrelse	225/50R18 95V
Almindelig	Tryk	Se mærkatet på dørstolpen i førersiden
	Hjulstørrelse	Almindelig 18 x 7 1/2J

■ Honda TRK-luftkompressor

Vægtet lydtryksniveau	81 dB (A)
Vægtet lydeffektniveau	89 dB (A)

■ Bremse

Type	Med bremseforstærkning
For	Med ventilerede skiver
Bag	Med ikke-ventilerede skiver
Parkering	Elektronisk parkeringsbremse

■ Bilens dimensioner

Længde	4.340 mm
Bredde	1.790 mm
Højde	1.582 mm
Akselafstand	2.610 mm
Sporvidde	For 1.535 mm
	Bag 1.540 mm

Stelnummer (VIN), benzinmotornummer, elmotornummer og gearkassenummer

Bilen er udstyret med et 17-cifret identifikationsnummer (VIN), som bruges til garantiregistrering af bilen hos producenten samt til registrering af bilen hos de lokale myndigheder og det relevante forsikringselskab. Din bils køretøjsidentifikationsnummer (VIN), benzinmotornummer, elmotornummer og gearkassenummer er placeret som følger.

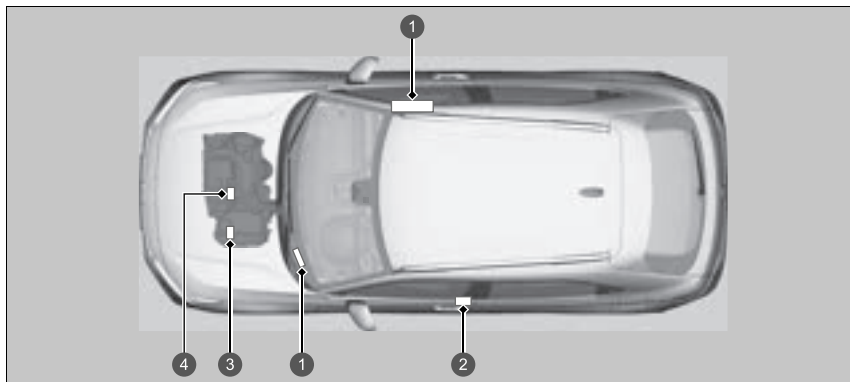

- 1 Stelnummer (VIN)
- 2 Certificeringsmærkat/køretøjets identifikationsnummer/benzinmotornummer
- 3 Gearkassenummer
Elmotornummer
- 4 Benzinmotornummer

Stelnummer (VIN), benzinmotornummer, elmotornummer og gearkassenummer

Det indvendige stelnummer (VIN) er placeret under dækslet.





- 1 Dækslet

Apparater, der udsender radiobølger*

Følgende produkter og systemer på bilen udsender radiobølger under drift.

Modeller til Guadeloupe, Martinique, Monaco, Montenegro og Nordmakedonien

Centralkontrolmodul Nøglefrit adgangssystem	Fjernbetjening Nøglefrit adgangssystem
<p>http://continental-homologation.com/honda</p> 	<p>http://continental-homologation.com/honda</p> 
<p>Continental Automotive GmbH erklærer hermed, at denne model [41580430] overholder de grundlæggende krav og andre relevante bestemmelser i direktiv 2014/53/EU.</p> <p>Den fulde ordlyd af EU-overensstemmelseserklæringen er tilgængelig på følgende internetadresse: https://continental-homologation.com/honda</p> <p>Anvisninger og sikkerhedsoplysninger: Kortdistanceenhed til fjernstyring Postadresse: Siemensstrasse 12 D-93055 Regensburg Tyskland Producentens navn: Continental Automotive GmbH Frekvensbånd: 125KHz Maksimalt sendt output: 10mW Importørens navn: Honda Motor Europe Ltd - Aalst Office Postadresse: Wijngaardveld 1 (Noord V) 9300 Aalst - Belgien</p>	<p>Continental Automotive GmbH erklærer hermed, at denne model [TP_4] overholder de grundlæggende krav og andre relevante bestemmelser i direktiv 2014/53/EU.</p> <p>Den fulde ordlyd af EU-overensstemmelseserklæringen er tilgængelig på følgende internetadresse: https://continental-homologation.com/honda</p> <p>Anvisninger og sikkerhedsoplysninger: Kortdistanceenhed til fjernstyring Postadresse: Siemensstrasse 12 D-93055 Regensburg Tyskland Producentens navn: Continental Automotive GmbH Frekvensbånd: 433,92 MHz Maks. udsendt effekt: 1 mW Importørens navn: Honda Motor Europe Ltd - Aalst Office Postadresse: Wijngaardveld 1 (Noord V) 9300 Aalst - Belgien</p>

* Ikke tilgængelig på alle modeller

Modeller til Guadeloupe, Martinique, Monaco, Montenegro og Nordmakedonien

KORT
Nøglefrit adgangssystem



Anvisninger og sikkerhedsoplysninger:

Kortdistanceenhed til fjernstyring

Postadresse:

45-29, SaEum-Road, Icheon-City, Gyeonggi-do, Korea

Producentens navn:

Continental Automotive Systems Corporation

Frekvensbånd: 433,92MHz

Maksimalt sendt output: 1mW

Importørens navn:

Honda Motor Europe Ltd - Aalst Office

Postadresse:

Wijngaardveld 1 (Noord V) 9300 Aalst - Belgien

EU Declaration of Conformity. Continental S

Product details:

Product: ...
Model: ...

Applied standards:

Article 1: ...
Article 2: ...
Article 3: ...
Article 4: ...

Manufacturer's details:

Continental Automotive Systems Corporation
11111, ...
11111-11111, ...
Tel: ...

Importation in the EU:

Continental Automotive Systems Corporation
11111-11111
Tel: ...

Signatures:

The declaration of conformity is valid under the sole responsibility of the manufacturer. ...

Continental Automotive Systems Corporation

Oplysninger

Modeller til Guadeloupe, Martinique, Monaco, Montenegro og Nordmakedonien

KORT
Nøglefrit adgangssystem



Modeller til Serbien

KORT
Nøglefrit adgangssystem

Trådløs oplader*



POTVRDA O USAGLAŠENOSTI - RITTI® No. **P1420136210**
CONFIRMATION OF CONFORMITY - RITTI® No. **P1420136210**

Proizvođač/opremljenik: ACSON Consulting d.o.o.
 11000 Beograd, Bulevar Oslobođenja 1

Model opreme: KLAVE ZA KLJUČNI PRISTUP VIZUAL

Opisna dokumentacija: KARS-KEY ENTRY KEY I ENKODIŠER

Modeli opreme: K1000A
Proizvođač/Modeli: Commercial Accession Systems Corporation
 K1000A

Opisna dokumentacija: *Product documentation*
 Dokumentacija: Dokumentacija, 100 str. (PDF) (2014-06-10, 11.05.2014)

Uputstvo za upotrebu: *User manual*
 Uputstvo: Uputstvo, 100 str. (PDF) (2014-06-10, 11.05.2014)

Modeli i oprema: *Model and equipment*
 Modeli i oprema: Modeli i oprema, 100 str. (PDF) (2014-06-10, 11.05.2014)

Modeli i oprema: *Model and equipment*
 Modeli i oprema: Modeli i oprema, 100 str. (PDF) (2014-06-10, 11.05.2014)



POTVRDA O USAGLAŠENOSTI - RITTI® No. **P1420058750**
CONFIRMATION OF CONFORMITY - RITTI® No. **P1420058750**

Proizvođač/opremljenik: INŽENJERSKI BUREAU ZA TEHNIČKI SAVETOVANJE I TČH
 11011 BEOGRAD, BEOGRAD
 BUL. ŽELJEZNIČARSKA

Model opreme: BESEDI-PULAC

Opisna dokumentacija: WIRELESSKEY

Modeli opreme: L18
Proizvođač/Modeli: L18 ELECTRONICS INC
 K1000A

Opisna dokumentacija: *Product documentation*
 Dokumentacija: Dokumentacija, 100 str. (PDF) (2014-06-10, 11.05.2014)

Uputstvo za upotrebu: *User manual*
 Uputstvo: Uputstvo, 100 str. (PDF) (2014-06-10, 11.05.2014)

Modeli i oprema: *Model and equipment*
 Modeli i oprema: Modeli i oprema, 100 str. (PDF) (2014-06-10, 11.05.2014)

Oplisninger

* Ikke tilgængelig på alle modeller

Modeller til Serbien

Telematikstyreenhed

Овиме, DENSO CORPORATION изјављује да је радио опрема тип усаглашена са Директивом 2014/53/EU. Цео текст ЕУ декларације о усаглашености доступам је на следећој интернет адреси:
<https://www.denso.com/global/en/contact-us/doc/>

Blindvinkelassistent*/bakzoneassistent*



KUTVRBA O USAGLAŠENOSTI ENJ **00334 00787**

IZDAVAJICA: 06.06.2020. VAD: 03. 06.2020.

PROJEKTOVAJ: RTTE Consulting d.o.o.
 Kraljeva ulica 1001 T, 11000 Beograd

NAZIV I VRSTA OPREME: Radar za vidljivost u RT spraga 24.0m (2x 24.0m) Radar (Serbia)

Model: 00334

PROJEKTOVAJ: Mestrel d.o.o.
 20000, Beograd, Ulica, Beograd, Beograd, 00334
 Ulica, Beograd, Beograd

TOP: 00334

Projevanje koje izjavljiva ovim dokumentom potvrđuje da ova oprema zaista, u skladu sa zahtevima opreme sa istim zahtevima. Projevanje u vezi sa opremom izjavljiva ovim dokumentom potvrđuje da ova oprema zaista, u skladu sa zahtevima opreme sa istim zahtevima. Projevanje u vezi sa opremom izjavljiva ovim dokumentom potvrđuje da ova oprema zaista, u skladu sa zahtevima opreme sa istim zahtevima.

Ime osobe	Ime osobe	Ime osobe	Ime osobe
00334	00334	00334	00334
00334	00334	00334	00334
00334	00334	00334	00334
00334	00334	00334	00334
00334	00334	00334	00334
00334	00334	00334	00334



Opisning

Modeller til Ukraine

Fjernbetjening
Nøglefrit adgangssystem



Postadresse:
Siemensstrasse 12
D-93055 Regensburg
Tyskland
Producentens navn:
Continental Automotive GmbH
Frekvensbånd: 433,92MHz
Maksimalt sendt output: 1mW
Importørens navn:
Pride Motor LLC
Postadresse:
12, Sagaydachnogo Str., Kyiv, 04070, Ukraine



Oplysninger

Modeller til Ukraine

Telematic-styreenhed



модель: OGEY10

сму́га ра́діочастот:

GSM900 (Rx: від 925 до 960 МГц)

GSM1800 (Rx: від 1805 до 1880 МГц)

WCDMA Band1 (Rx: від 2110 до 2170 МГц)

WCDMA Band3 (Rx: від 1805 до 1880 МГц)

WCDMA Band8 (Rx: від 925 до 960 МГц)

LTE Band1 (Rx: від 2110 до 2170 МГц)

LTE Band3 (Rx: від 1805 до 1880 МГц)

LTE Band7 (Rx: від 2620 до 2690 МГц)

LTE Band8 (Rx: від 925 до 960 МГц)

LTE Band20 (Rx: від 791 до 821 МГц)

GPS/GALILEO/EGNOS (Rx: 1575.42 МГц)

виробник: DENSO CORPORATION

адреса: 1-1, Showa-cho, Kariya-shi, Aichi-ken, 448-8661 Japan

Імпортер: Pride Motor LLC

адреса: 12, Sagaydachnogo Str., Kyiv, 04070, Ukraine

справжнім DENSO CORPORATION заявляє, що тип радіообладнання відповідає Технічному регламенту радіообладнання;

повний текст декларації про відповідність доступний на веб-сайті за такою адресою:

<https://www.denso.com/global/en/contact-us/doc/>

Modeller til Ukraine

Blindvinkelassistent*/bakzoneassistent*

Postadresse:
 26545 American Drive Southfield, Michigan, 48034 USA
 Producentens navn:
 Veoneer US, Inc.
 Driftsfrekvensbånd:
 24,125 GHz
 Maks. udgangseffekt:
 13dbm
 Importørens navn:
 Pride Motor LLC
 Postadresse:
 12, Sagaydachnoho Str., Kyiv, 04070, Ukraine



Oplysninger

* Ikke tilgængelig på alle modeller

Modeller til Ukraine

Trådløs oplader*

повний текст декларації про відповідність доступний на веб-сайті за такою адресою:

<https://www.lg.com/global/support/cedoc/cedoc>

моделі; WC500HOC121

Importørens navn:

Pride Motor LLC

Postadresse:

12, Sagaydachnogo Str., Kyiv, 04070, Ukraine



Oplysninger

Modeller til Ukraine

Trådløs oplader*

Model	Serial number	Name	Date	Description of the certificate object
C 1	00000000000000000000	000000	10.08.2023 g.	Wireless charger with power supply
C 2	00000000000000000000	000000	10.08.2023 g.	Wireless charger with power supply
C 3	00000000000000000000	000000	10.08.2023 g.	Wireless charger with power supply

1. Information about the certificate object
 1.1 Name: Wireless charger with power supply
 1.2 Serial number: 00000000000000000000
 1.3 Name of the manufacturer: LLC "Ukrainian Wireless Charger"
 1.4 Date of issue: 10.08.2023 g.

2. Name of the manufacturer
 LLC "Ukrainian Wireless Charger"
 Address: Kyiv, Ukraine, 01000, Pecherskaya Ploshch, 10, 10th floor, 01000 Kyiv, Ukraine

3. Signature
 [Signature]

4. Date of issue
 10.08.2023 g.

Oplysninger

Modeller til Ukraine

Bluetooth-enhed

Producentens navn:
Continental Automotive GmbH
Postadresse:
Siemensstraße 12, D-93055 Regensburg, Germany
BLE-frekvensområde:
2,402 GHz til 2,48 GHz
Maks. BLE-udgangseffekt:
+20 dBm
Importørens navn:
Pride Motor LLC
Postadresse:
12, Sagaydachnoho Str., Kyiv, 04070, Ukraine



Oplysninger

Modeller til Ukraine

Ekstern tuner

справжнім Panasonic Corporation заявляє, що тип радіообладнання * відповідає Технічному регламенту радіообладнання; повний текст декларації про відповідність доступний на веб-сайті за такою адресою:

<https://service.panasonic.ua/>

(розділ «Технічне регулювання»)

моделі: [*]

CQ-TH4BE0AJ

Об'єкт декларації відповідає вимогам Технічного регламенту радіообладнання, затвердженого постановою КМ України від 24.05.2017 № 355

Назва виробника: Panasonic Corporation

Поштова адреса: 4261 Іконобе-чо, Цузукі-ку, Йокогама-ши, Канагава-кен, 224-8520, Японія

Importørens navn:

Pride Motor LLC

Postadresse:

12, Sagaydachnogo Str., Kyiv, 04070, Ukraine



Modeller til Moldova

Fjernbetjening
Nøglefrit adgangssystem

Tilsigtet brug:
Kortdistanceenhed til fjernstyring
Postadresse:
Siemensstraße 12
D-93055 Regensburg
Tyskland
Producentens navn:
Continental Automotive GmbH
Frekvensbånd: 433,92 MHz
Maksimalt sendt output: 1 mW
Importørens navn:
Honda Motor Europe Ltd - Aalst Office
Postadresse:
Wijngaardveld 1 (Noord V) 9300 Aalst - Belgien



Modeller til Moldova

KORT
Nøglefrit adgangssystem

Tilsliget brug:
Kortdistanceenhed til fjernstyring
Postadresse:
45-29, SaEum-Road, Icheon-City,
Gyeonggi-do, Korea
Producentens navn:
Continental Automotive Systems Corporation
Frekvensbånd: 433,92 MHz
Maksimalt sendt output: 1 mW
Importørens navn:
Honda Motor Europe Ltd - Aalst Office
Postadresse:
Wijngaardveld 1 (Noord V) 9300 Aalst - Belgien

EU Declaration of Conformity. Continental S

Product details:

Product: ...
Model: ...

Applied Directives:

Article 3(2) ...
Article 3(4) ...
Article 3(6) ...

Manufacturer: ...
Continental Automotive Systems Corporation
45-29, SaEum-Road, Icheon-City, Gyeonggi-do, Korea
Tel: +82-31-800-0000

Authorized Representative: ...
Continental Automotive System
Continental S
45-29, SaEum-Road, Icheon-City, Gyeonggi-do, Korea
Tel: +82-31-800-0000

Signature: ...
The declaration of conformity is issued under the sole responsibility of the manufacturer. ...
Signature: ...
Continental Automotive System Corporation

CE

KORT
Nøglefrit adgangssystem



Modeller til Moldova

Håndfrit telefonsystem

Prin prezenta, Panasonic corporație declară că tipul de echipamente radio [AH2001] este în conformitate cu Reglementarea tehnică „Punerea la dispoziție pe piață a echipamentelor radio”.

Textul integral al declarației de conformitate este disponibil la următoarea adresă de

Internet: <https://service.panasonic.ua>

Tilsigtet brug:

Sistem audio auto (Bluetooth și WLAN)

Postadresse:

4261 Ikonobe-cho, Tsuzuki-ku, Yokohama-shi, Kanagawa-ken, 224-8520, Japan

Producentens navn:

Panasonic Corporation

Frekvensbånd:

Specifikationer for Bluetooth-frekvensbånd: 2402-2480 MHz

Specifikationer for 2,4 GHz WLAN-frekvensbånd: 2412 MHz

Maksimalt sendt output:

Bluetooth

Puterea maximă a frecvenței radio: 0.1dBm

WLAN

Puterea maximă a frecvenței radio: 11.9dBm

Importørens navn:

Honda Motor Europe Ltd - Aalst Office

Postadresse:

Wijngaardveld 1 (Noord V) 9300 Aalst - Belgien

Modeller til Moldova

Telematikstyreenhed

Prin prezenta, DENSO CORPORATION declară că tipul de echipamente radio este în conformitate cu Reglementarea tehnică „Punerea la dispoziție pe piață a echipamentelor radio”.

Textul integral al declarației de conformitate este disponibil la următoarea adresă de Internet:

<https://www.denso.com/global/en/contact-us/doc/>

Tilsigtet brug: Telematikenhed og Wi-Fi-hotspot til bil

Postadresse: 1-1, Showa-cho, Kariya-shi, Aichi-ken, 448-8661, Japan

Producentens navn: DENSO CORPORATION

Driftsfrekvensbånd: Model OGEY10

- 1) GSM900 (Tx: 880-915 MHz, Rx: 925-960 MHz)
- 2) GSM1800 (Tx: 1710-1785 MHz, Rx: 1805-1880 MHz)
- 3) WCDMA Band1 (Tx: 1920-1980 MHz, Rx: 2110-2170 MHz)
- 4) WCDMA Band3 (Tx: 1710-1785 MHz, Rx: 1805-1880 MHz)
- 5) WCDMA Band8 (Tx: 880-915 MHz, Rx: 925-960 MHz)
- 6) LTE Band1 (Tx: 1920-1980 MHz, Rx: 2110-2170 MHz)
- 7) LTE Band3 (Tx: 1710-1785 MHz, Rx: 1805-1880 MHz)
- 8) LTE Band7 (Tx: 2500-2570 MHz, Rx: 2620-2690 MHz)
- 9) LTE Band8 (Tx: 880-915 MHz, Rx: 925-960 MHz)
- 10) LTE Band20 (Tx: 832-862 MHz, Rx: 791-821 MHz)
- 11) WLAN IEEE802.11b (Tx/Rx: 2401-2473 MHz)
- 12) WLAN IEEE802.11g (Tx/Rx: 2402-2472 MHz)
- 13) WLAN IEEE802.11n (Tx/Rx: 2402-2472 MHz)
- 14) GPS (Rx: 1575,42 MHz)
- 15) GALILEO (Rx: 1575,42 MHz)
- 16) EGNOS (Rx: 1575,42 MHz)

Maks. udgangseffekt:

- 1) 2 W 2) 1 W 3-5) 0,25 W 6)-10) 0,20 W 11) 0,032 W 12),13) 0,016 W

Importørens navn: Honda Motor Europe Ltd - Aalst Office

Postadresse: Wijngaardveld 1 (Noord V) 9300 Aalst - Belgien

Modeller til Moldova



Blindvinkelassistent*/bakzoneassistent*

Tilsigtet brug:
 24 GHz radarsensor med kort rækkevidde
 Postadresse:
 26545 American Drive Southfield, Michigan, 48034 USA
 Frekvensbånd: 24,05-24,25 GHz
 Maksimalt sendt output: 13 dBm spids
 Importørens navn:
 Honda Motor Europe Ltd - Aalst Office
 Postadresse:
 Wijngaardveld 1 (Noord V) 9300 Aalst - Belgien





Oplysninger

Modeller til Moldova

Trådløs oplader*	Ekstern tuner
<p>https://www.lg.com/global/support/cedoc/cedoc (Indtast modelnavnet: WC500HOC121)</p>  <p>Prin prezenta, LG Electronics declară că tipul de echipamente radio WC500HOC121 este în conformitate cu Reglementarea tehnică „Punerea la dispoziție pe piață a echipamentelor radio”.</p> <p>Textul integral al declarației de conformitate este disponibil la următoarea adresă de Internet: https://www.lg.com/global/support/cedoc/cedoc</p> <p>Tilsigtet brug: Trådløs oplader til bil Postadresse: 128, Yeoui-daero, Yeongdeungpo-gu, Seoul, Korea Producentens navn: LG Electronics Driftsfrekvensbånd: 111 kHz/maks. effekt: 42 dBuA/m ved 10 m Maks. udgangseffekt: 111 kHz/maks. effekt: 42 dBuA/m ved 10 m Importørens navn: Honda Motor Europe Ltd - Aalst Office Postadresse: Wijngaardveld 1 (Noord V) 9300 Aalst - Belgien</p>	<p>https://service.panasonic.ua</p>  <p>Prin prezenta, Panasonic corporație declară că tipul de echipamente radio [CQ-TH4BE0AJ] este în conformitate cu Reglementarea tehnică „Punerea la dispoziție pe piață a echipamentelor radio”.</p> <p>Textul integral al declarației de conformitate este disponibil la următoarea adresă de Internet: https://service.panasonic.ua</p> <p>Tilsigtet brug: RADIOENHED (radiotuner til biler) Postadresse: 4261 Ikonobe-cho, Tsuzuki-ku, Yokohama-shi, Kanagawa-ken, 224-8520, Japan Producentens navn: Panasonic Corporation Importørens navn: Honda Motor Europe Ltd - Aalst Office Postadresse: Wijngaardveld 1 (Noord V) 9300 Aalst - Belgien</p>

* Ikke tilgængelig på alle modeller

EU-lande

Centralkontrolmodul Nøglefrit adgangssystem	Fjernbetjening Nøglefri fjernbetjening
<p>http://continental-homologation.com/honda</p>	<p>http://continental-homologation.com/honda</p>
	
<p>Continental Automotive GmbH erklærer hermed, at denne model [41580430] overholder de grundlæggende krav og andre relevante bestemmelser i direktiv 2014/53/EU. Den fulde ordlyd af EU-overensstemmelseserklæringen er tilgængelig på følgende internetadresse: https://continental-homologation.com/honda Tilsluttet brug: Kortdistanceenhed til fjernstyring Postadresse: Siemensstraße 12, D-93055 Regensburg, Tyskland Producentens navn: Continental Automotive GmbH Frekvensbånd: 125 kHz Maksimalt sendt output: 10 mW Importørens navn: Honda Motor Europe Ltd - Aalst Office Postadresse: Wijngaardveld 1 (Noord V) 9300 Aalst - Belgien</p>	<p>Continental Automotive GmbH erklærer hermed, at denne model [TP_4] overholder de grundlæggende krav og andre relevante bestemmelser i direktiv 2014/53/EU. Den fulde ordlyd af EU-overensstemmelseserklæringen er tilgængelig på følgende internetadresse: https://continental-homologation.com/honda Tilsluttet brug: Kortdistanceenhed til fjernstyring Postadresse: Siemensstraße 12, D-93055 Regensburg, Tyskland Producentens navn: Continental Automotive GmbH Frekvensbånd: 433,92 MHz Maksimalt sendt output: 1 mW Importørens navn: Honda Motor Europe Ltd - Aalst Office Postadresse: Wijngaardveld 1 (Noord V) 9300 Aalst - Belgien</p>

EU-lande

KORT



EU-lande

Håndfrit telefonsystem	Blindvinkelassistent*/bakzoneassistent*
http://www.ptc.panasonic.eu/	https://www.veoneer.com/en/regulatory
	
<p>Panasonic Corporation erklærer hermed, at den ovenfor anførte radioudstyrstype er i overensstemmelse med direktiv 2014/53/EU. Gå til http://www.ptc.panasonic.eu/, klik på "Overensstemmelseserklæring", indtast nedenstående søgeord i søgefeltet, og download den nyeste "OVERENSSTEMMELSESERKLÆRING".</p> <p>Søgeord: [CL-MH4BE0JT,CL-MH4BE1JT,CL-MH4BE6JT,CL-MH4BE2JT,CL-MH4BE3JT,CL-MH4BE4JT,CL-MH4BE7JT,CL-MH4BE5JT,CL-MH4AX0JT,CL-MH4BX1JT,CL-MH4BX2JT,CL-MH4BX3JT]</p> <p>Tilsigtet brug: Bilstereoanlæg (Bluetooth og WLAN)</p> <p>Postadresse: 4261 Ikonobe-cho, Tsuzuki-ku, Yokohama-shi, Kanagawa-ken, 224-8520, Japan</p> <p>Producentens navn: Panasonic Corporation</p> <p>Driftsfrekvensbånd: Specifikationer for Bluetooth Frekvensbånd: 2402-2480 MHz Specifikationer for 2,4 GHz WLAN Frekvensbånd: 2412-2472 MHz Maks. udgangseffekt: Specifikationer for Bluetooth Maks. udgangseffekt: 0,1 dBm Specifikationer for 2,4 GHz WLAN Maks. udgangseffekt: 11,9 dBm</p> <p>Importørens navn: Honda Motor Europe Ltd - Aalst Office Postadresse: Wijngaardveld 1 (Noord V) 9300 Aalst - Belgien</p>	<p>Veoneer US, Inc. erklærer hermed, at formålet med ovenstående erklæring er i overensstemmelse med den relevante EU-harmoniseringslovgivning.</p> <p>https://www.veoneer.com/en/regulatory</p> <p>Tilsigtet brug: 24 GHz radarsensor med kort rækkevidde</p> <p>Postadresse: 26545 American Drive Southfield, Michigan, 48034 USA</p> <p>Producentens navn: Veoneer US, Inc.</p> <p>Driftsfrekvensbånd: 24,05-24,25 GHz</p> <p>Maks. udgangseffekt: 13 dBm spids</p> <p>Importørens navn: Honda Motor Europe Ltd - Aalst Office</p> <p>Postadresse: Wijngaardveld 1 (Noord V) 9300 Aalst - Belgien</p>

* Ikke tilgængelig på alle modeller

EU-lande

Telematikstyreenhed

<https://www.denso.com/global/en/contact-us/doc/>



DENSO CORPORATION erklærer hermed, at radioudstyrstypen er i overensstemmelse med direktiv 2014/53/EU.

Den fulde ordlyd af EU-overensstemmelseserklæringen er tilgængelig på følgende internetadresse:

<https://www.denso.com/global/en/contact-us/doc/>

Tilsigtet brug: Telematikenhed og Wi-Fi-hotspot til bil

Postadresse:

1-1, Showa-cho, Kariya-shi, Aichi-ken, 448-8661, Japan

Producentens navn: DENSO CORPORATION

Driftsfrekvensbånd: Model OGEY10

- 1) GSM900 (Tx: 880-915 MHz, Rx: 925-960 MHz)
- 2) GSM1800 (Tx: 1710-1785 MHz, Rx: 1805-1880 MHz)
- 3) WCDMA Bånd1 (Tx: 1920-1980 MHz, Rx: 2110-2170 MHz)
- 4) WCDMA Bånd3 (Tx: 1710-1785 MHz, Rx: 1805-1880 MHz)
- 5) WCDMA Bånd8 (Tx: 880-915 MHz, Rx: 925-960 MHz)
- 6) LTE Bånd1 (Tx: 1920-1980 MHz, Rx: 2110-2170 MHz)
- 7) LTE Bånd3 (Tx: 1710-1785 MHz, Rx: 1805-1880 MHz)
- 8) LTE Bånd7 (Tx: 2500-2570 MHz, Rx: 2620-2690 MHz)
- 9) LTE Bånd8 (Tx: 880-915 MHz, Rx: 925-960 MHz)
- 10) LTE Bånd20 (Tx: 832-862 MHz, Rx: 791-821 MHz)
- 11) WLAN IEEE802.11b (Tx/Rx: 2401-2473 MHz)
- 12) WLAN IEEE802.11g (Tx/Rx: 2402-2472 MHz)
- 13) WLAN IEEE802.11n (Tx/Rx: 2402-2472 MHz)
- 14) GPS (Rx: 1575,42 MHz)
- 15) GALILEO (Rx: 1575,42 MHz)
- 16) EGNOS (Rx: 1575,42 MHz)



Maks. udgangseffekt:

- 1) 2 W 2) 1 W 3-5) 0,25 W 6)-10) 0,20 W 11) 0,032 W 12),13) 0,016 W

Importørens navn: Honda Motor Europe Ltd - Aalst Office

Postadresse: Wijngaardveld 1 (Noord V) 9300 Aalst - Belgien

EU-lande

Trådløs oplader*	Bluetooth-enhed
<p>https://www.lg.com/global/support/cedoc/cedoc</p>  <p>LG Electronics Inc. erklærer hermed, at radioudstyrstypen WC500HOC121 er i overensstemmelse med direktiv 2014/53/EU. Den fulde ordlyd af EU-overensstemmelseserklæringen er tilgængelig på følgende internetadresse: https://www.lg.com/global/support/cedoc/cedoc Tilsigtet brug: Trådløs oplader til bil Importørens navn: Honda Motor Europe Ltd - Aalst Office Postadresse: Wijngaardveld 1 (Noord V) 9300 Aalst - Belgien</p>	<p>https://continental-homologation.com/honda</p>  <p>Continental erklærer hermed, at radioudstyrstypen A2C192350/A2C192351 er i overensstemmelse med direktiv 2014/53/EU. Den fulde ordlyd af EU-overensstemmelseserklæringen er tilgængelig på følgende internetadresse: https://continental-homologation.com/honda Tilsigtet brug: Adgangssystem til bil Postadresse: Siemensstraße 12, D-93055 Regensburg, Tyskland Producentens navn: Continental Automotive GmbH Driftsfrekvensbånd: BLE-frekvensområde: 2,402 GHz til 2,48 GHz Maks. udgangseffekt: Maks. BLE-udgangseffekt: +20 dBm Importørens navn: Honda Motor Europe Ltd - Aalst Office Postadresse: Wijngaardveld 1 (Noord V) 9300 Aalst - Belgien</p>

* Ikke tilgængelig på alle modeller

EU-lande

Ekstern tuner

<http://www.ptc.panasonic.eu/>



Panasonic Corporation erklærer hermed, at den ovenfor anførte radioudstyrstype er i overensstemmelse med direktiv 2014/53/EU. Gå til <http://www.ptc.panasonic.eu/>, klik på "Overensstemmelseserklæring", indtast nedenstående søgeord i søgefeltet, og download den nyeste "OVERENSSTEMMELSESERKLÆRING". Søgeord: Modelnr.

Søgeord: [CQ-TH4BE0AJ]

Der står "Ref No" på mærkaten på enheden.

Tilsløget brug:

RADIOENHED (radiotuner til biler)

Postadresse:

4261 Ikonobe-cho, Tsuzuki-ku, Yokohama-shi, Kanagawa-ken, 224-8520, Japan

Producentens navn:

Panasonic Corporation



Importørens navn:

Honda Motor Europe Ltd - Aalst Office

Postadresse:

Wijngaardveld 1 (Noord V) 9300 Aalst - Belgien

Modeller til Storbritannien

Centralkontrolmodul Nøglefrit adgangssystem	Fjernbetjening Nøglefri fjernbetjening
http://continental-homologation.com/honda	http://continental-homologation.com/honda
	
Continental Automotive GmbH erklærer hermed, at denne model [41580430] overholder de grundlæggende krav og andre relevante bestemmelser i Radio Equipment Regulations 2017.	Continental Automotive GmbH erklærer hermed, at denne model [TP_4] overholder de grundlæggende krav og andre relevante bestemmelser i Radio Equipment Regulations 2017.
Den fulde ordlyd af UK-overensstemmelseserklæringen er tilgængelig på følgende internetadresse: http://continental-homologation.com/honda	Den fulde ordlyd af UK-overensstemmelseserklæringen er tilgængelig på følgende internetadresse: http://continental-homologation.com/honda
Tilsigtet brug:	Tilsigtet brug:
Kortdistanceenhed til fjernstyring	Kortdistanceenhed til fjernstyring
Postadresse:	Postadresse:
Siemensstraße 12, D-93055 Regensburg, Tyskland	Siemensstraße 12, D-93055 Regensburg, Tyskland
Producentens navn: Continental Automotive GmbH	Producentens navn: Continental Automotive GmbH
Frekvensbånd: 125 kHz +/- 3 kHz	Frekvensbånd: 433,66 MHz +/- 16 kHz
Maksimalt sendt output: 66 dBuA/m ved 10 m	434,18 MHz +/- 16 kHz
Importørens navn:	Maksimalt sendt output: 1 mW
Honda Motor Europe Ltd.	Importørens navn:
Postadresse:	Honda Motor Europe Ltd.
Cain Road, Bracknell, Berkshire, RG12 1HL, Storbritannien	Postadresse:
	Cain Road, Bracknell, Berkshire, RG12 1HL, Storbritannien

Modeller til Storbritannien

Håndfrit telefonsystem

<https://www.ptc.panasonic.eu/>



Panasonic Corporation erklærer hermed, at radioudstyrstypen [*] er i overensstemmelse med Radio Equipment Regulations 2017.

Den fulde ordlyd af UK-overensstemmelseserklæringen er tilgængelig på følgende internetadresse:

<https://www.ptc.panasonic.eu/>

Indtast nedenstående søgeord i søgefeltet, og download den nyeste "OVERENSSTEMMELSESERKLÆRING".

* Søgeord: [CL-MH-----, CA-9H-----,

CL-MH39E2JT, CL-MH39E3JT, CA-9H39E0JT, CA-9H39E3JT, CL-MH39E1JT, CL-MH39EJJT, CL-MH39E0JT, CL-MH3AZ1JT, CA-9H39E4JT, CA-9H39E5JT, CA-9H39E6JT, CA-9H39E7JT, CL-MH4BE0JT, CL-MH4BE1JT, CL-MH4BE6JT, CL-MH4BE2JT, CL-MH4AX0JS, CL-MH4BE1JR, CL-MH4BE2JR, CL-MH4BE3JR, CL-MH1BX1JT, CL-MH1AE6JT, CL-MH1AE0JT, CL-MH1AE2JT, CL-MH1BX0JS, CL-MH1BX2JS, CL-MH1BX3JS, CL-MH1BX4JS] Der står "Ref No" på mærkaten på enheden.

Tilsigtet brug: Bilstereoanlæg (Bluetooth og WLAN)

Postadresse: 4261 Ikonobe-cho, Tsuzuki-ku, Yokohama-shi, Kanagawa-ken, 224-8520, Japan

Producentens navn: Panasonic Corporation

Driftsfrekvensbånd:

Specifikationer for Bluetooth

Frekvensbånd: 2402-2480 MHz

Specifikationer for 2,4 GHz WLAN

Frekvensbånd: 2412-2472 MHz

Maks. udgangseffekt:

Specifikationer for Bluetooth

Maks. udgangseffekt: 0,1 dBm

Specifikationer for 2,4 GHz WLAN

Maks. udgangseffekt: 11,9 dBm

Importørens navn: Honda Motor Europe Ltd.

Postadresse: Cain Road, Bracknell, Berkshire, RG12 1HL, Storbritannien

Modeller til Storbritannien

Telematikstyreenhed

<https://www.denso.com/global/en/contact-us/doc/>



DENSO CORPORATION erklærer hermed, at radioudstyrstypen er i overensstemmelse med de relevante lovkrav.

Den fulde ordlyd af UK-overensstemmelseserklæringen er tilgængelig på følgende internetadresse:

<https://www.denso.com/global/en/contact-us/doc/>

Tilsløget brug: Telematikenhed og Wi-Fi-hotspot til bil

Postadresse:

1-1, Showa-cho, Kariya-shi, Aichi-ken, 448-8661, Japan

Producentens navn: DENSO CORPORATION

Driftsfrekvensbånd: Model OGEY10

- 1) GSM900 (Tx: 880-915 MHz, Rx: 925-960 MHz)
- 2) GSM1800 (Tx: 1710-1785 MHz, Rx: 1805-1880 MHz)
- 3) WCDMA Bånd1 (Tx: 1920-1980 MHz, Rx: 2110-2170 MHz)
- 4) WCDMA Bånd3 (Tx: 1710-1785 MHz, Rx: 1805-1880 MHz)
- 5) WCDMA Bånd8 (Tx: 880-915 MHz, Rx: 925-960 MHz)
- 6) LTE Bånd1 (Tx: 1920-1980 MHz, Rx: 2110-2170 MHz)
- 7) LTE Bånd3 (Tx: 1710-1785 MHz, Rx: 1805-1880 MHz)
- 8) LTE Bånd7 (Tx: 2500-2570 MHz, Rx: 2620-2690 MHz)
- 9) LTE Bånd8 (Tx: 880-915 MHz, Rx: 925-960 MHz)
- 10) LTE Bånd20 (Tx: 832-862 MHz, Rx: 791-821 MHz)
- 11) WLAN IEEE802.11b (Tx/Rx: 2401-2473 MHz)
- 12) WLAN IEEE802.11g (Tx/Rx: 2402-2472 MHz)
- 13) WLAN IEEE802.11n (Tx/Rx: 2402-2472 MHz)
- 14) GPS (Rx: 1575,42 MHz)
- 15) GALILEO (Rx: 1575,42 MHz)
- 16) EGNOS (Rx: 1575,42 MHz)

Maks. udgangseffekt:

1) 2 W 2) 1 W 3-5) 0,25 W 6)-10) 0,20 W 11) 0,032 W 12),13) 0,016 W

Importørens navn: Honda Motor Europe Ltd.

Postadresse: Cain Road, Bracknell, Berkshire, RG12 1HL, Storbritannien

Modeller til Storbritannien

Blindvinkelassistent*/bakzoneassistent*	Bluetooth-enhed
<p>https://www.veoneer.com/en/regulatory</p> <p style="text-align: center;">UK CA</p> <p>Veoneer US, Inc. erklærer hermed, at formålet med ovenstående erklæring er i overensstemmelse med den relevante EU-harmoniseringslovgivning.</p> <p>https://www.veoneer.com/en/regulatory</p> <p>Tilsluttet brug: 24 GHz radarsensor med kort rækkevidde</p> <p>Postadresse: 26545 American Drive Southfield, Michigan, 48034 USA</p> <p>Producentens navn: Veoneer US, Inc.</p> <p>Driftsfrekvensbånd: 24,05-24,25 GHz</p> <p>Maks. udgangseffekt: 13 dBm spids</p> <p>Importørens navn: Honda Motor Europe Ltd.</p> <p>Postadresse: Cain Road, Bracknell, Berkshire, RG12 1HL, Storbritannien</p>	<p>https://continental-homologation.com/honda</p> <p style="text-align: center;">UK CA</p> <p>Continental Automotive GmbH erklærer hermed, at denne model [A2C775684] overholder de grundlæggende krav og andre relevante bestemmelser i Radio Equipment Regulations 2017.</p> <p>Den fulde ordlyd af UK-overensstemmelseserklæringen er tilgængelig på følgende internetadresse: http://continental-homologation.com/honda</p> <p>Tilsluttet brug: Styreenhed</p> <p>Postadresse: Siemensstraße 12, D-93055 Regensburg, Tyskland</p> <p>Producentens navn: Continental Automotive GmbH</p> <p>Driftsfrekvensbånd: BLE-frekvensområde: 2,402 GHz til 2,48 GHz</p> <p>Maks. udgangseffekt: Maks. BLE-udgangseffekt: +20 dBm</p> <p>Importørens navn: Honda Motor Europe Ltd.</p> <p>Postadresse: Cain Road, Bracknell, Berkshire, RG12 1HL, Storbritannien</p>

Modeller til Storbritannien

Ekstern tuner

<https://www.ptc.panasonic.eu/>



Panasonic Corporation erklærer hermed, at radioudstyrstypen [*] er i overensstemmelse med Radio Equipment Regulations 2017.

Den fulde ordlyd af UK-overensstemmelseserklæringen er tilgængelig på følgende internetadresse:

<https://www.ptc.panasonic.eu/>

Indtast nedenstående søgeord i søgefeltet, og download den nyeste "OVERENSSTEMMELSESERKLÆRING".

* Søgeord: [CQ-TH-----, CQ-TH28E0AJ, CQ-TH28E0BJ, CQ-TH39E1AJ, CQ-TH39E1BJ, CQ-TH39E0AJ, CQ-TH39E0BJ, CQ-TH1BE0AJ, CQ-TH1BE0BJ, CQ-TH1BE1AJ, CQ-TH1BE1BJ, CQ-TH1AE0TT, CQ-TH1AE0TS, CQ-TH2BE0AD, CQ-TH2BE0BD, CQ-THVCE0AD, CQ-THVCE0BD, CQ-TH4BE0AJ, CQ-TH4BE0BJ, CQ-THVCE1AD, CQ-THVCE1BD] Der står "Ref No" på mærkaten på enheden.

Tilsløget brug:

Radioenhed (radiotuner til biler)

Postadresse:

4261 Ikonobe-cho, Tsuzuki-ku, Yokohama-shi, Kanagawa-ken, 224-8520, Japan

Producentens navn:

Panasonic Corporation

Importørens navn:

Honda Motor Europe Ltd.

Postadresse:

Cain Road, Bracknell, Berkshire, RG12 1HL, Storbritannien

Modeller til Storbritannien

Trådløs oplader*

<https://www.lg.com/global/support/cedoc/cedoc>
(Indtast modelnavnet: WC500HOC121)



LG Electronics erklærer hermed, at den trådløse oplader af radioudstyrstypen er i overensstemmelse med de relevante lovkrav. Den fulde ordlyd af UK-overensstemmelseserklæringen er tilgængelig på følgende internetadresse: <http://www.lg.com/global/support/cedoc/cedoc>

Tilsløst brug:

Trådløs oplader til bil

Postadresse:

128, Yeoui-daero, Yeongdeungpo-gu, Seoul, Korea

Producentens navn:

LG Electronics

Driftsfrekvensbånd:

111 kHz/maks. effekt: 42 dBuA/m ved 10 m

Maks. udgangseffekt:

111 kHz/maks. effekt: 42 dBuA/m ved 10 m

Importørens navn:

Honda Motor Europe Ltd.

Postadresse:

Cain Road, Bracknell, Berkshire, RG12 1HL, Storbritannien

Modeller til Storbritannien

Kompressor

DA

UKCA-overensstemmelseserklæring i henhold til The General Product Safety Regulations 2005

Vi, SUMITOMO RUBBER INDUSTRIES, LTD., 6-9, 3-chome, Wakinohama-cho, Kobe 651-0071, Japan, erklærer hermed, at den nedenfor beskrevne maskine er i overensstemmelse med de generelle sundheds- og sikkerhedskrav i henhold til The General Product Safety Regulations 2005 i kraft af dens design og konstruktion og den konfiguration, som vi markedsfører. Alle ændringer, der foretages på maskinen uden vores godkendelse, vil gøre denne erklæring ugyldig.

Betegnelse: Vi erklærer, at produktet også er i overensstemmelse med andre gældende direktiver for et produkt af denne type: Supply of Machinery Regulations 2008,

Electromagnetic Compatibility Regulations 2016.

Følgende harmoniserede standarder anvendes, især: BS EN ISO 12100-2011, BS EN 62841-1: 2015, BS EN 55014-1: 2012, BS EN 55014-2: 2012.

Kobe, 17. juni 2021, Yukinori Nagata (General Manager IMS Business Team)

* Ikke tilgængelig på alle modeller

Bremseassistent ved lav fart.....	417	Større børn	95	E	
Bremsesystem.....	471	Valg af barnestol.....	79	e:HEV.....	13
ABS-system.....	478			eCall-indikator.....	344
Automatisk bremseholdedefunktion.....	475	C		Effekt/opladning.....	137
Bremsseassistent.....	479	Certificeringsmærkat.....	612	Elbagrude.....	199
Fodbremse.....	474			Elektrisk servostyring (EPS).....	111, 596
Indikator.....	104, 105, 106, 595, 597	D		Indikator.....	111, 596
Parkeringsbremse.....	471	DAB.....	281	Elruder.....	177
Væske.....	528	Decelerationsknap på rattet.....	367	Elsystem	
Brændstof.....	30, 495	Displayindstilling.....	270	Vil ikke starte.....	583
Aktuelt brændstofforbrug.....	140	Dobbeltlås.....	176	EV-indikator.....	107
Anbefalet.....	495	Dæk.....	541		
Brændstoføkonomi og CO ₂ -emissioner.....	498	Kontrol.....	541	F	
Indikator for lav brændstofstand.....	109	Kontrol og vedligeholdelse.....	541	Fartbegrænser, intelligent.....	382
Måler.....	132	Lufttryk.....	611	Fartbegrænser, justerbar.....	376
Påfyldning af brændstof.....	495	Rotation.....	544	Fastgørelsesforankringer.....	225
Rækkevidde.....	140	Slidindikatormærker.....	542	Fejlfinding.....	567
Brændstofdæksel.....	30, 496	Snekæder.....	545	Advarselsindikatorer.....	102
Brændstofklap.....	30, 496	Vinter.....	545	Bagdøren kan ikke åbnes.....	36, 162
Bugsering af bilen		Dæktrykadvarelsystem.....	392	Bremsepedalen vibrerer.....	35
Nødsituation.....	606	Indikator.....	112, 598	Der høres en summer, når døren åbnes.....	36
Børnesikkerhed.....	73	Kalibrering.....	392	Elsystemet vil ikke starte.....	583
Børnesikringslåse.....	162	Dæmpning		Gearvælgeren fungerer ikke.....	590
Børnesikringslåse.....	162	Forlygter.....	183	Nødtransport.....	606
Børnesikringssystem		Dødt batteri.....	587	Overophedning.....	591
Bagudvendt barnestol.....	76	Døre.....	151	Sprunget sikring.....	600, 601, 602, 603, 604
Barnestol til små børn.....	78	Låsning/oplåsning af døre indefra.....	160	Støj ved bremsning.....	37
Barnestol til spædbørn.....	76	Låsning/oplåsning af døre udefra.....	154	Fejlindikator.....	107, 594
Brug af strop.....	93	Nøgler.....	151	Filter	
Montering af en barnestol		System til forebyggelse af at blive låst ude ...	159	Støv og pollen.....	555
med en trepunktssele.....	91				
Selepuder.....	96				

Fjernbetjening	157
Fjernbetjeningsknapper til lydanlægget	252
FM/AM-radio	276
Fodbremse	474
Forebyggelse af at blive låst ude	159
Forlygter	183
Automatisk fjernlys	193
Betjening	183
Dæmpning	183
Justering	192
Lyskegle	530
Forløbetid	142
Forreste airbag i passagerside aktiveret/ deaktiveret	
Indikator	71, 110
Forreste airbags (SRS)	60
Forrude	196
Afrimning/afdugning	199, 239
Rengøring	559, 561
Sprinklervæske	529
Vinduesviskere og sprinklere	196
Viskerblade	536
Forsæder	207
Indstilling	208
Forsædevarmere	235
Frontkamera med bred visningstilstand	468
Funktioner	245
Funktioner, der kan tilpasses	304, 311
Førerinformationssystem	135
Ændring af displayvisning	135

G

Gardinairbags	68
Gearkasse	364, 365
Betjening	27
Betjening af gearvælger	365
Gearvælgeren fungerer ikke	590
Kickdown-funktion	364
Krybekørsel	364
Nummer	612
Olie	527
Gearsift (gearkasse)	365
Gearvælger	27
Betjening	27, 590
Fungerer ikke	590
Gennemsnitligt brændstofforbrug	140
Gennemsnitshastighed	142
Glas (vedligeholdelse)	559, 561
Gravide	55

H

Handskerum	222
Hastighed og tid	141
Hastighedsalarm	144
HFT (håndfri telefon)	318
Hill Descent Control-system	374
Indikator	115
Hill Start Assist-system	361
Honda Sensing	31, 402
Hvis 12 V batteriet er død	587

Hvis bagklappen ikke kan åbnes	607
Hybridbil	
e:HEV	13
Hydrofilt spejl	563
Højspændingsbatteri	399
Håndfrit telefonsystem	318
Automatisk import af mobiltelefonbog og seneste opkald	328
Automatisk overførsel	329
Begrænsninger for manuel betjening	321
Foretrukne kontakter	330
Knapper til håndfri telefon	318
Menuer for håndfri telefon	322
Ringetone	329
Skærbilledet Telefonindstillinger	324
Statusvisning for håndfri telefon	320
Sådan foretages et opkald	333
Sådan modtages et opkald	335
Telefonsætning	325
Valg under en samtale	336

I

Identifikationsnumre	612
Benzinmotor, elmotor og gearkasse	612
Køretøjsidentifikation	612
Indbygget instruktionsbog	254
Åbn instruktionsbogen	254
Indikator for 12 V batteriladesystem ...	107, 593
Indikator for elsystem	107
Indikator for fjernlys	111

Indikator for lav brændstofstand	109	Hill Descent Control-system	115	Indvendigt bakspejl	203
Indikator for lavt dæktryk/ dæktrykadvarselssystem	112, 598	Indikator for systemmeddelelse	114	Instrumenter	132
Indikator for parkeringsbremse og bremseystem	595	Intelligent fartbegrænser	115	Instrumenter og målere	132
Indikator for parkeringsbremse og bremseystem (gul)	106, 597	Justerbar fartbegrænser	115	Instrumentpanel	101
Indikator for parkeringsbremse og bremseystem (rød)	104, 105, 597	KLAR	107	Lysstyrkeregulering	201
Indikator for tågebaglygte	112	Lav brændstofstand	109	Intelligent fartbegrænser	382
Indikator for tågeforlygter	111	Lavt dæktryk/dæktrykadvarselssystem ...	112, 598	Indikator	115
Indikatorer	102	NORMAL-tilstand	114	Interiør-komfortfaciliteter	219
12 V batteriladesystem	107, 593	Parkeringsbremse og bremseystem (gul)	106, 597	Interiørlys	219
ABS-system	109	Parkeringsbremse og bremseystem (rød)	104, 105, 595, 597	iPhone	338
Afviserblink og katastrofeblink	111	Påmindelse om sikkerhedssele	47, 109	iPod	284, 338
Aktiv fartpilot med følgefunktion ved lav hastighed	116, 423	Sikkerhedshjælp (grøn/grå)	119	IR-fræset glas	559
Alarm til sikkerhedssystem	113	Sikkerhedshjælp (gul)	117		
Automatisk bremseholdedefunktion	106, 475	SPORT-tilstand	114	J	
Automatisk bremseholdesystem	106	SRS-airbagsystem	70, 109	Jakkekroge	224
Automatisk fjernlys	113	Startspærrefunktion	113	Juridiske oplysninger om Apple CarPlay/Android Auto	342
Decelerationsknap på rattet	108	Tændte lygter	111	Justerbar fartbegrænser	376
ECON-tilstand	114	Tågebaglygte	112	Indikator	115
Elektrisk servostyring (EPS)	111, 596	Tågeforlygter	111	Justering	
Elsystem	107	Udvidet vognbaneassistent klar	117	Forlygter	192
EV	107	Vognbaneassistent	116, 117	Justering af forlygternes lyskegle	400
Fejlindikator	107, 594	VSA-system	110		
Fjernlys	111	VSA-system deaktiveret	110, 390	K	
Forreste airbag i passagerside aktiveret/ deaktiveret	71, 110			Kickdown-funktion	364
Gearkassesystem	108	Indstilling		Kilometertæller	133
Gearvælgerposition	108	Armlæn	218	KLAR-indikator	107
		Forsæder	208	Klimaanelæg	236
		Nakkestøtter	215	Afrimning af forrude og sideruder	239
		Rat	202	Brug af automatisk klimaanelæg	236
		Spejle	203		
		Indstilling af uret	150		

Luftspjæld	242
Recirkulationstilstand/friskluftstilstand	238
Sensorer	243
Støv- og pollenfilter	555
Synkroniseringstilstand	241
Ændring af tilstand	236
Klokkeslæt (indstilling)	150
Knap til elopvarmede sidespejle	199
Knap til forrudevarme	200
Knap til katastrofeblink	6, 7
Kollisionsbegrænsende bremsesystem	405
Konsolboks	222
Kontakter	
(omkring rattet)	6, 7, 8, 180
Kontakter til læselamper	220
Kopholdere	223
Krybekørsel	364
Kulilte	98
Køler	526
Kølesystem	524
Påfyldning af kølevæske i køleren	526
Påfyldning af kølevæske i reservetank	524
Kølevæske (motor)	
Overophedning	591
Kørelys	189
Køretilstandskontakt	371
Køretøjsidentifikationsnumre	612
Kørsel	351
Bremsning	471
Gearkasse	364
Gearskift	365
Kørsel med anhænger	356
Kørsel med bagage	353, 355
L	
Lastgrænser	355
Lav signalstyrke fra den nøglefri fjernbetjening	153
Lavt batteriniveau	593
Lovbestemmelser	613
Luftspjæld	242
Luftryk	611
Lydanlæg	246
AM/FM-radio	276
Android Auto	300
Appgenvejsfunktion	259
Apple CarPlay	296
Audio-/informationskærm	258
Begrænsninger for manuel betjening	265
Bluetooth®-lyd	291
DAB	281
Displayindstilling	270
Fejlmeddelelser	337
Fjernbetjening af lydanlægget	252
FLAC/PCM/WAVE/MP4/AVI/MKV/ASF/WMV	287
Genaktivering	247
Generelle oplysninger	338
Grundlæggende betjening	249
Indbygget instruktionsbog	254
Indstilling af baggrund	267
Indstilling af ur	266
Indstillinger for systemopdateringer	272
iPod	284
Lydanlæggets funktioner	249
MP3/WMA/AAC	287
Radio Data System (RDS)	279
Regulering af lyd	269
Sikkerhedskode	247
Start	248
Statusområde	264
Stemmestyingsfunktioner	255
Systemopdateringer	271
Sådan opdaterer du	271
Sådan opdaterer du trådløst	274
Sådan opdateres med en USB-enhed	275
Tyverisikring	247
USB-nøgler	287, 338
USB-porte	251
Valg af en lydkilde	264
Wi-Fi-forbindelse	294
Lydanlæg med standarddisplay	248
Lygter	183, 530
Aktivt kurvelys	190
Indikator for fjernlys	111
Indikator for tændte lygter	111
Kørelys	189
Lygtekontakter	183
Tågeforlygter	187
Tågelygte	187
Udskiftning af pærer	530
Lys	
Interiør	219
Lys i bagagerum	221
Lysstyrkeregulering (instrumentpanel)	201
Løftepunkter	582
Låsning/oplåsning	151
Børnesikringslås	162
Indefra	160
Med nøgle	158

Nøgler	151
Udefra	154
Låsning/oplåsning af døre udefra	154

M

Makeup-spejle	11
Maksimalt tilladt vægt	355
Manøvreringsassistent	391
Midlertidig reparation af et punkteret dæk	569
Midlertidigt reparations sæt (TRK)	569
Miljømåler	133
Motor	
Hvis 12 V batteriet er dødt	587
Nummer	612
Olie	520
Summer for tænding	181, 182

Motor kølevæske	
Overophedning	591
Motorolie	520
Advarsel om lavt motorolietryk	593
Anbefalet motorolie	520
Kontrol	522
Påfyldning	523
MP3/WMA/AAC	287

N

Nakkestøtter	215
Navigation	143
Nedblænding	
Bakspejl	203

Nederste befæstningspunkter	87
Nedklapning af bagsæder	210
Nulstilling af alle indstillinger til standard	317
Nulstilling af triptæller	140
Numre (identifikation)	612
Nødopkald (eCall)	344
Automatisk nødopkald	344
Manuelt nødopkald	346
Nødstop signal	480
Nødtransport	606
Nøglenummermærke	152
Nøgler	151
Bagdøren kan ikke åbnes	162
Fjernbetjening	157
Forebyggelse af at blive låst ude	159
Nummermærke	152
Typer og funktioner	151

O

Olie (motor)	520
Anbefalet motorolie	520
Indikator for lavt motorolietryk	593
Kontrol	522
Påfyldning	523
Viskositet	520
Oliepind (motorolie)	522
Opbevaringsfaciliteter	222
Open source-licenser	341
Oplysninger	148, 609
Oplåsning af dørene	154
Oplåsning af fordøre indefra	21
Optankning anbefales	349

Organisér indholdet	148
Overensstemmelseserklæring, sammenfatning	655
Overhalingsblink	183
Overophedning	591

P

Parkeringsbremse	471
Parkeringssensorsystem	483
Phone	143
POWER/CHARGE måler	132
POWER-knap	180
Punkteret dæk	569
Punktering (dæk)	569
Påfyldning	
Kølevæske	524
Motorolie	523
Sprinklervæske	529
Påfyldning af brændstof	495
Benzin	495, 610
Brændstofmåler	132
Indikator for lav brændstofstand	109
Påmindelse om ting på bagsæde	213
R	
Radio (AM/FM)	276
Radio Data System (RDS)	279
Rat	202
Indstilling	202
Ratvarmer	234
RDS (Radio Data System)	279

Regulering af lyd	269
Rengøring af kabine	558
Retningslinjer for kørsel med terrængående køretøjer	362
Retningslinjer for kørsel uden for vej	357
Ruder (åbning og lukning)	177
Rækkevidde	140
Rækkevidde/brændstof/triptæller	139

S

Selepuder (til børn)	96
Servicepåmindelsessystem	504
Sideairbags	66
Sidespejl med nedadvipningsfunktion	205
Sidespejle	204
Sikker kørsel	39
Sikkerhedsforanstaltninger ved kørsel	362
Regn	363
Sikkerhedshjælp	146
Indikator (grøn/grå)	119
Indikator (gul)	117, 118, 119
Sikkerhedsmeddelelse	0
Sikkerhedsmærkater	99
Sikkerhedsseler	45, 145
Advarselsindikator	47, 48, 109
Automatiske selestrammere	49
Eftersyn	56
Gravide	55
Justering af øverste selebefæstningspunkt	52
Montering af en barnestol med en trepunktsele	91

Påmindelse	47
Spænding	50
Sikkerhedssystem	174
Dobbeltlås	176
Indikator for alarmer til sikkerhedssystemet	113
Indikator for startspærrefunktion	113
Sikringer	600
Kontrol og udskiftning	605
Placering	600, 601, 602, 603, 604
Slidindikatormærker (dæk)	542
Slide dæk	541
Smøremiddelspecifikationer	611
Solskærm	229
Sonarsensorer	470
SOS-annulleringsknap	346
SOS-knap	346
Specifikationer	610
Specifikationer for pærer	610
Speedometer	132
Spejle	203
Indstilling	203
Indvendigt bakspejl	203
Side	204
Sprinklere	
Påfyldning af sprinklervæske	529
SRS (Supplemental Restraint System)	60
SRS-airbags (airbags)	60
Standsnings	481
Start af elsystemet	359
Aktiveres ikke	583
Starthjælpsprocedure	587
Startspærrefunktion	174
Indikator	113

Stemmestyringsfunktioner	255
Generelle kommandoer	256
Listekommandoer	257
Lydkommandoer	256
Navigationskommandoer	257
Standardkommandoer	257
Stemmegenkendelse	255
Stemmeportalskærmbillede	256
Telefonkommandoer	256
Strømodtag til tilbehør	230
Støv- og pollenfilter	555
Super-UV-fræset glas	559
System til forebyggelse af at blive låst ude	159
System til registrering af trafikskilte	134, 461
Systemopdateringer	271
Sæder	207
Bagsæder	210
Forsæder	207
Forsædevarmere	235
Indstilling	207
Sædevarmere	235
Sædevarmere	235

T

Temperatur	
Udetemperaturvisning	133
Temperatursensor	133
Tilbehør og ændringer	564
Tilpasning af display	148
Triptæller	140, 142

TRK (midlertidigt reparationsætt)	569
Trådløs oplader	231
Tyverisikring af lydanlæg	247
Tændrør	610

U

Udetemperaturvisning	133
Udskiftning	
12 V batteri	549
Batteri til fjernbetjening	552
Pærer	530
Sikringer	600, 601, 602, 603, 604
Viskergummi på bagrudevisker	539
Viskergummi på forrudevisker	536
Udskiftning af pærer	530
Afviserblink på siden/katastrofeblink	530
Aktivt kurvelys	530
Bageste afviserblink	530, 531
Bageste nummerpladelys	534
Baglygter	531, 533
Baklygter	533
Forlygter	530
Højt monteret stoplygte	534
Kørellys	530
Positionsllys	530
Pærer til lys til makeup-spejl	535
Stoplygter	531
Tågebaglygte	533
Tågeforlygter	530

Udstødningsgasfare	
(kulilte)	98
Udvendig rengøring	560
Udvendig vedligeholdelse (rengøring)	560
Udvendige spejle	204
Udvidet vognbaneassistent	453
Indikator for udvidet vognbaneassistent	
klar	117
Ur	134, 150
USB-nøgler	287, 338
USB-porte	251

V

Valg af barnestol	79
Valg af det ønskede luftspjæld	242
Vandafvisende glas	561
Varmere (forsæde)	235
Ved forruden	199
Vedligeholdelse	145, 499
12 V batteri	546
Bremsvæske	528
Dæk	541
Fjernbetjening	552
Gearolie	527
Klimaanlæg	554
Køler	526
Kølesystem	524
Olie	522
Rengøring	558
Servicepåmindelsessystem	504

Sikkerhed	501
Sikkerhedsforanstaltninger	500
Udskiftning af pærer	530
Under motorhjelm	517
Vinduesviskere	196
Kontakt	196
Vinduesviskere og sprinklere	196
Bagrude	198
Forrude	196
Vinterdæk	545
Snekæder	545
Viskere og sprinklere	
Automatiske intervalviskere	197
Kontrol og udskiftning af viskerblade	536
Viskositet (olie)	520, 611
Visning af effektflow/motorstatus/ højspændingsbatteriopladningsmåler	138
Vognbaneassistent	441
Indikator (gul)	116
Indikator (hvid/grøn)	117
VSA-system	389
Afbryderknap	390
Indikator for deaktivering	110
Systemindikator	110
Værktøj	568
Væsker	
Bremsvæske	528
Kølesystem	524
Sprinklervæske	529

W

Watt	610
Wi-Fi-forbindelse	294
WMA	287

Æ

Ændring af displayvisning	135
Ændringer (og tilbehør).....	564

Ø

Øverste selebæsningspunkt	52
---------------------------------	----

Å

Åbning/lukning

Bagklap	163
Elruder	177
Motorhjelm	518