







Når du læser denne instruktionsbog, finder du oplysninger med et foranstillet symbol **BEMÆRK / NOTE**. Disse oplysninger er beregnet til at hjælpe dig med at undgå at forårsage skader på din bil, på andres ejendom eller på miljøet.

Symbolerne   eller    vist på mærkaterne på bilen er beregnet til at minde dig om at læse i instruktionsbogen om korrekt og sikker brug af bilen.

 eller  er farvekodet for at angive fare (rød), advarsel (orange) eller forsigtig (gul).

 **Sikkerhedsmærkater** S. 97

## Lidt om sikkerhed

---

Din og andres sikkerhed er utrolig vigtig. Og at føre denne bil er et vigtigt ansvar.

For at du kan træffe en informeret beslutning angående sikkerhed, har vi leveret diverse instruktioner samt andre oplysninger i form af mærkater og denne instruktionsbog. Disse oplysninger advarer dig om potentielle risici for personskade.

Men selvfølgelig er det ikke praktisk muligt at advare om alle risici i forbindelse med betjening eller vedligeholdelse af din bil. Du skal altid bruge din egen sunde fornuft og dømmekraft.

Du finder en række vigtige sikkerhedsoplysninger i forskellige former, herunder:

- **Sikkerhedsmærkater** - på bilen.
- **Sikkerhedsmeddelelser** - med et sikkerhedsadvarselssymbol  og et af disse tre signalord foran: **FARE**, **ADVARSEL** eller **FORSIGTIG**.

Disse signalord betyder:

 **FARE**

Der er fare for DØDSFALD eller ALVORLIG TILSKADEKOMST, hvis du ikke følger disse instruktioner.

 **ADVARSEL**

Der kan være fare for DØDSFALD eller ALVORLIG TILSKADEKOMST, hvis du ikke følger disse instruktioner.

  **ADVARSEL**

Der kan være fare for DØDSFALD eller ALVORLIG TILSKADEKOMST, hvis du ikke følger disse instruktioner.

 **FORSIGTIG**

Der kan være fare for TILSKADEKOMST, hvis du ikke følger disse instruktioner.

- **Sikkerhedsoverskrifter** - såsom "Vigtige sikkerhedsforanstaltninger".
- **Sikkerhedsafsnit** - såsom "Sikker kørsel".
- **Instruktioner** - "Sikker og korrekt brug af bilen".

Hele instruktionsbogen er fyldt med vigtige sikkerhedsoplysninger, som du anbefales at læse grundigt.

## **Event Data Recorders**

Bilen er udstyret med flere anordninger, der går under fællesbetegnelsen EDR (Event Data Recorders). De registrerer forskellige typer af data for bilen i realtid som f.eks. udløsning af SRS-airbag og fejl i SRS-systemkomponenter.

Disse data tilhører bilens ejer og må ikke tilgås af andre, medmindre loven kræver det, eller der foreligger tilladelse fra bilens ejer.

Disse data må dog tilgås af Honda, af autoriserede Honda forhandlere og reparatører samt af Honda medarbejdere, repræsentanter og partnere, men udelukkende med teknisk diagnosticering, forskning og udvikling af bilen for øje.

## **Service Diagnostic Recorders (SDR)**

Bilen er udstyret med servicerelaterede anordninger, der registrerer oplysninger om ydelsestal for motoren og drivlinjen samt kørselsforholdene. Dataene kan bruges til at hjælpe teknikerne med at diagnosticere, reparere og vedligeholde bilen. Disse data må ikke tilgås af andre, medmindre loven kræver det, eller der foreligger tilladelse fra bilens ejer.

Disse data må dog tilgås af Honda, af autoriserede Honda forhandlere og reparatører samt af Honda medarbejdere, repræsentanter og partnere, men udelukkende med teknisk diagnosticering, forskning og udvikling af bilen for øje.



Denne instruktionsbog skal betragtes som en fast del af bilen og skal følge med bilen, når den sælges.

Denne instruktionsbog dækker alle modelvarianter. Instruktionsbogen kan indeholde beskrivelser af udstyr og funktioner, som ikke er monteret på din model.

Illustrationerne i instruktionsbogen gengiver funktioner og udstyr, der fås på visse, men ikke alle modeller. Din model har muligvis ikke alle disse funktioner.

Oplysningerne og specifikationerne i denne instruktionsbog var gældende på tidspunktet, hvor den blev trykt. Honda Motor Co. Ltd. forbeholder sig ret til at ophæve eller ændre specifikationer eller konstruktioner til enhver tid uden ansvar og uden varsel.

Selv om denne instruktionsbog gælder for både højre- og venstrestyrede modeller, refererer illustrationerne hovedsageligt til venstrestyrede modeller.

## ➔ Sikker kørsel S. 43

Sikker kørsel S. 44      Sikkerhedsseler S. 49      Airbags S. 61

## ➔ Instrumentpanel S. 99

Indikatorer S. 100      Instrumenter og displays S. 144

## ➔ Betjeningsanordninger S. 179

Ur S. 180      Låsning og oplåsning af døre S. 182  
Panoramatag\* S. 215  
Sæder S. 247      Interiør-komfortfaciliteter S. 258

## ➔ Funktioner S. 287

Lydanlæg S. 288      Grundlæggende om betjening af lydanlægget S. 295, 321  
Funktioner, der kan tilpasses S. 390, 398

## ➔ Kørsel S. 485

Før der køres S. 486      Kørsel med anhænger S. 490      Retningslinjer for terrækørsel S. 496  
Bakkamera med multivisning\* S. 616      Påfyldning af brændstof S. 618

## ➔ Vedligeholdelse S. 621

Før vedligeholdelse S. 622      Servicepåmindelsessystem\* S. 626  
Kontrol og udskiftning af viskerblade S. 660  
Vedligeholdelse af klimaanlæg S. 678      Rengøring S. 681

## ➔ Håndtering af uventede problemer S. 689

Værktøj S. 690      I tilfælde af punktering S. 691  
Indikator, tændes/blinker S. 712      Sikringer S. 719

## ➔ Oplysninger S. 729

Specifikationer S. 730      Identifikationsnumre S. 733

# Indhold

Børnesikkerhed S. 75

Udstødningsgas S. 96

Sikkerhedsmærkater S. 97

Bagklap S. 195

Sikkerhedssystem S. 206

Ruder S. 212

Betjening af kontakter omkring rattet S. 219

Spejle S. 243

Klimaanlæg S. 279

Fejlmeddelelser for lydanlæg S. 383

Generelle oplysninger om lydanlægget S. 385

Håndfrit telefonsystem S. 426, 447

Nødopkald (eCall)\* S. 479

Under kørsel S. 498

Honda Sensing S. 539

Bremsning S. 595

Parkering af bilen S. 604

Brændstoføkonomi og CO<sub>2</sub>-emissioner S. 620

Vedligeholdelsesplan\* S. 631

Vedligeholdelse under motorhjelman S. 639

Udskiftning af pærer S. 655

Kontrol og udskiftning af dæk S. 665

12 V batteri S. 670

Vedligeholdelse af fjernbetjeningen S. 676

Tilbehør og ændringer S. 686

Elsystemet vil ikke starte S. 703

Hvis batteriet er dødt S. 706

Overophedning S. 709

Nødtransport S. 726

Hvis bagklappen ikke kan åbnes S. 727

Apparater, der udsender radiobølger S. 734 Overensstemmelseserklæring, sammenfatning\* S. 766

Kvikvejledning S. 4

Sikker kørsel S. 43

Instrumentpanel S. 99

Betjeningsanordninger S. 179

Funktioner S. 287

Kørsel S. 485

Vedligeholdelse S. 621

Håndtering af uventede problemer S. 689

Oplysninger S. 729

Indeks S. 771

# Visuelt indeks

Venstrestyret model

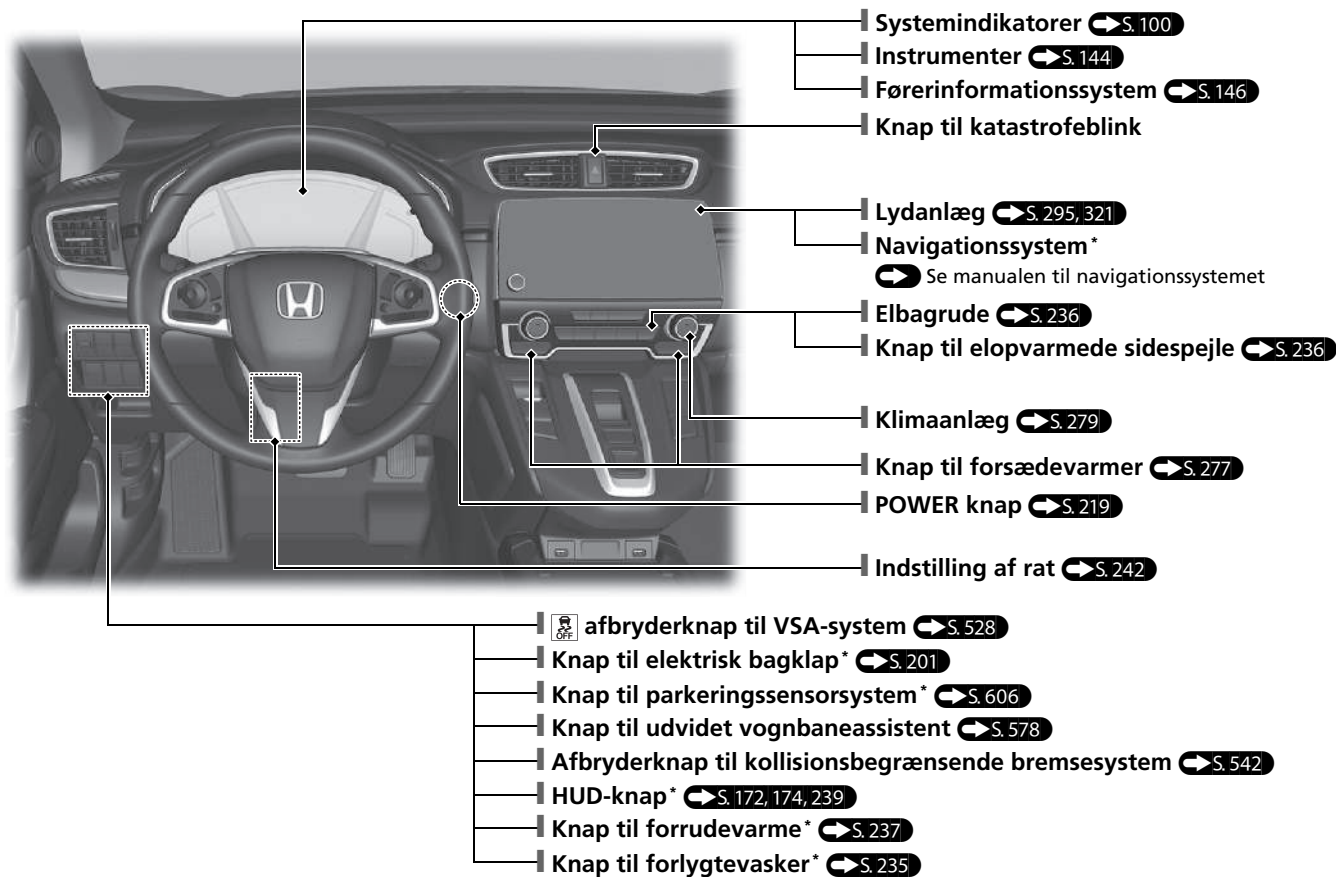

Højrestyret model

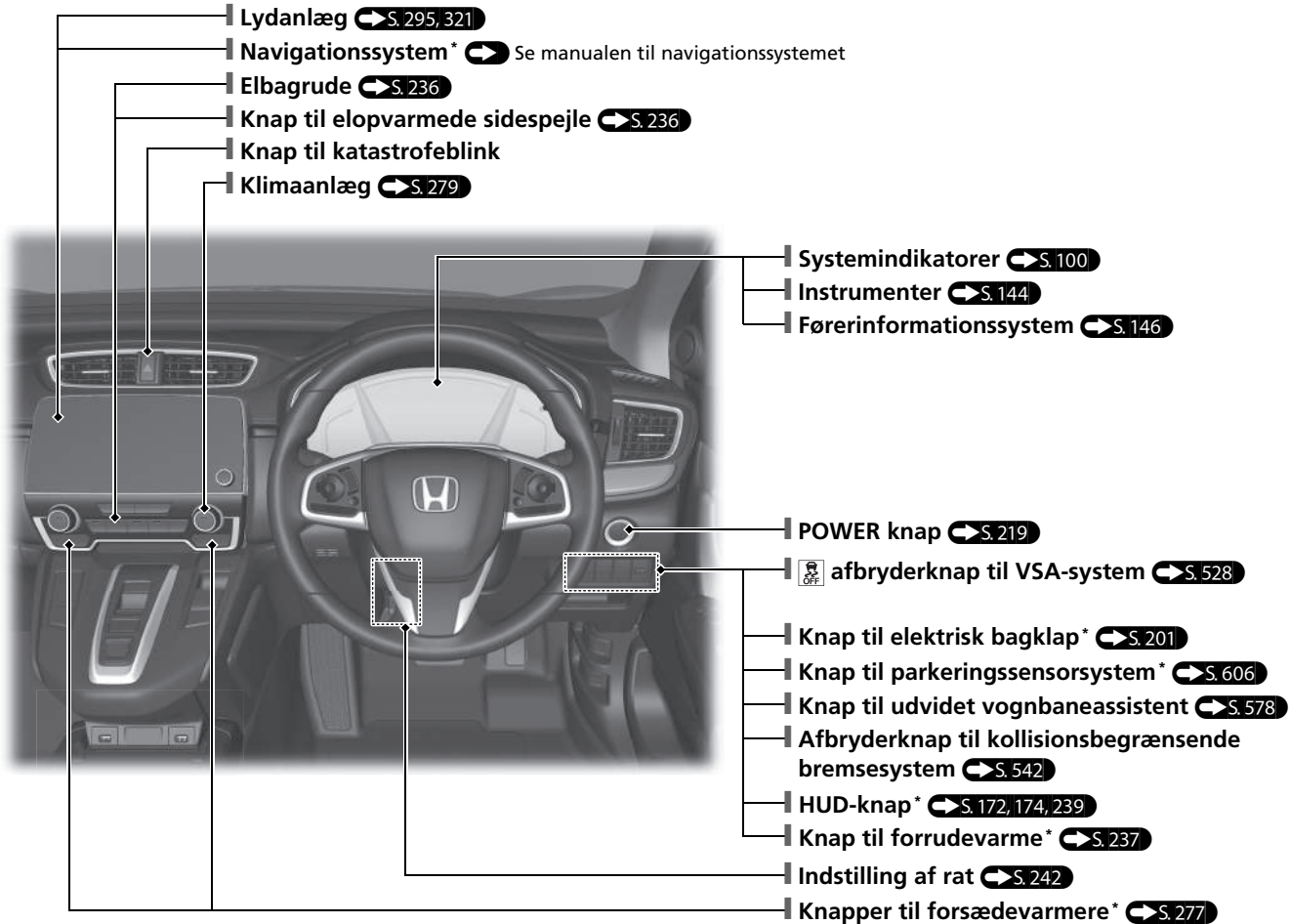

\* Ikke tilgængelig på alle modeller

# Visuelt indeks

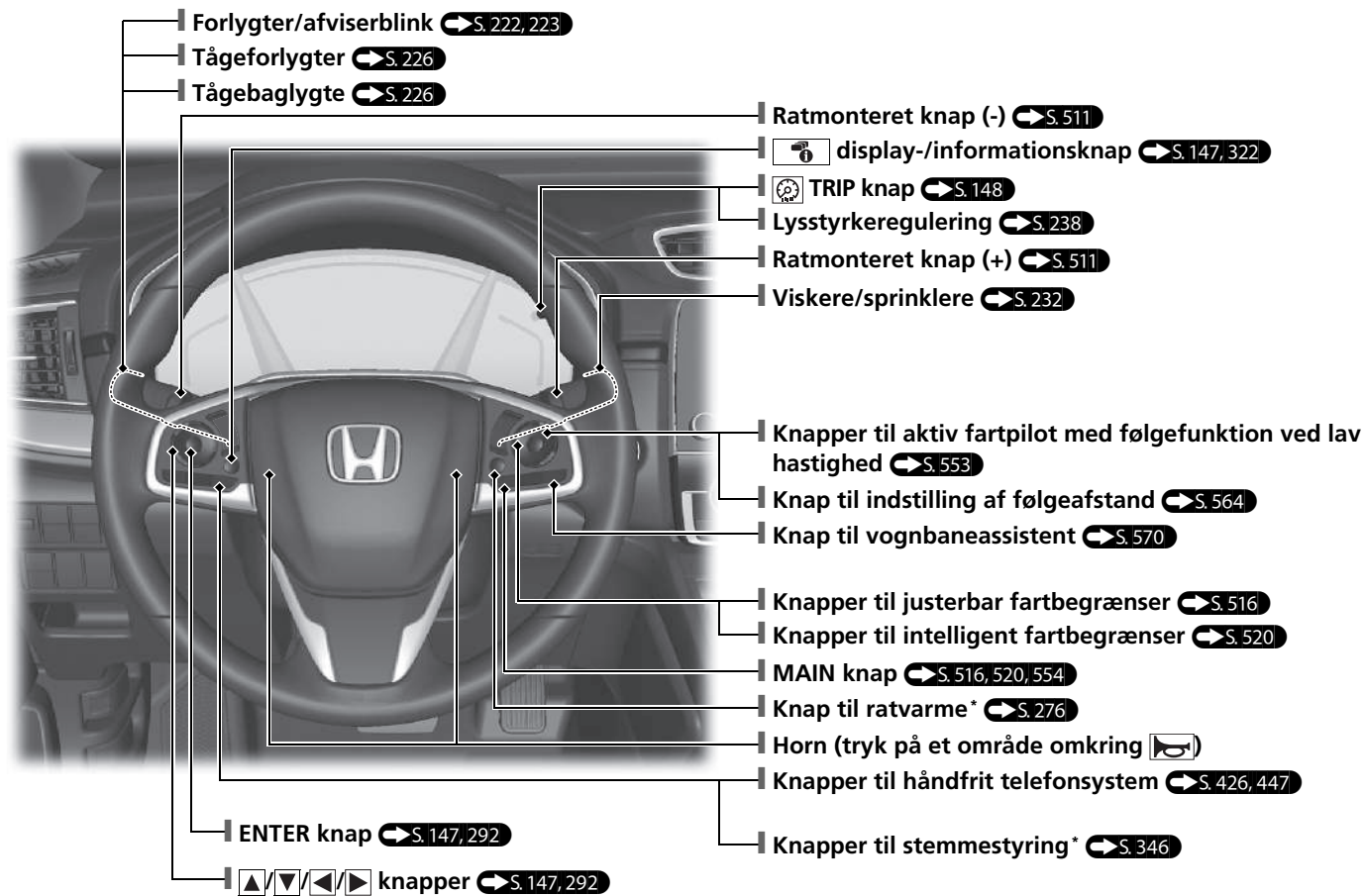

Venstrestyret model

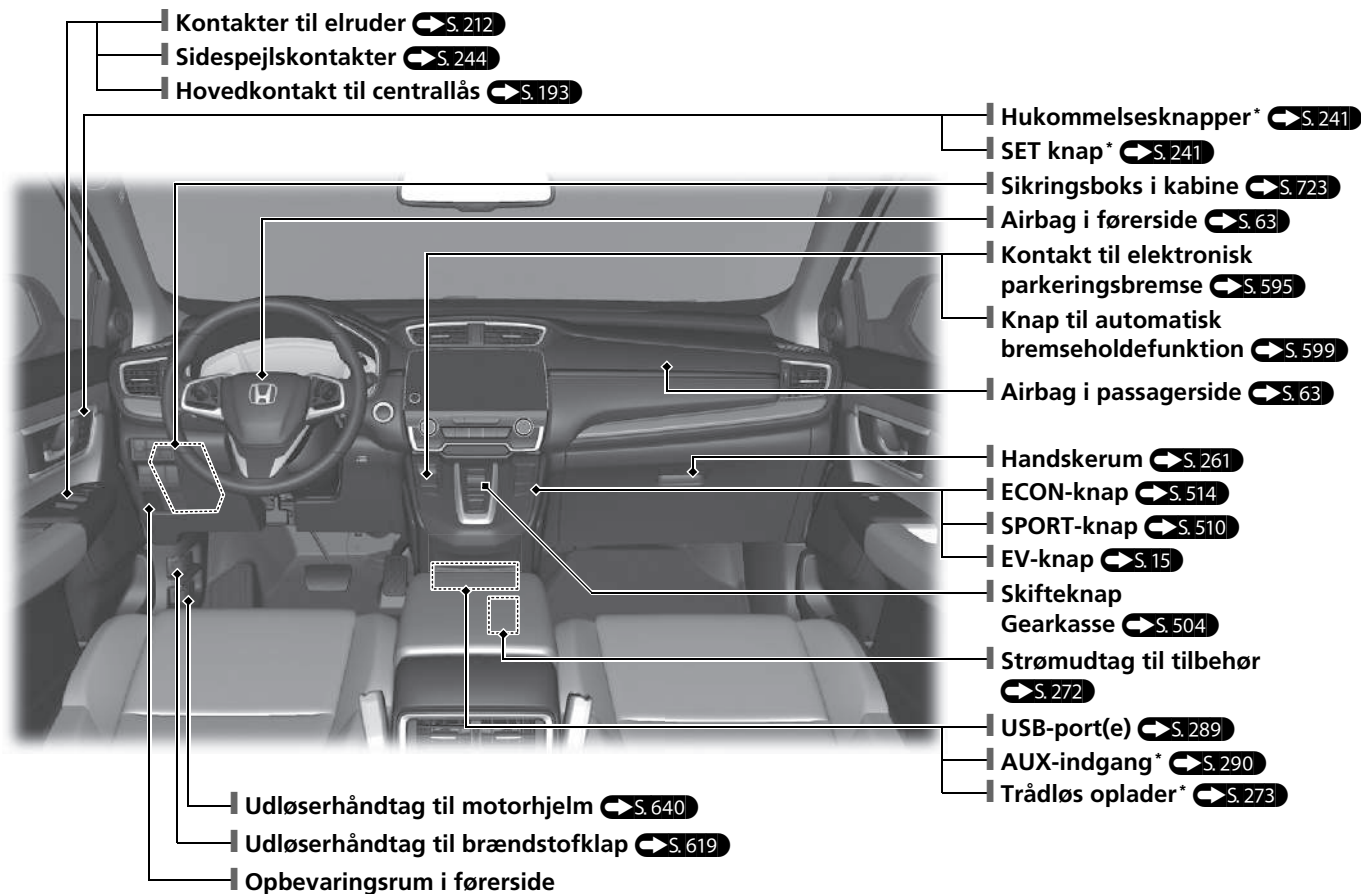

# Visuelt indeks

Højrestyret model

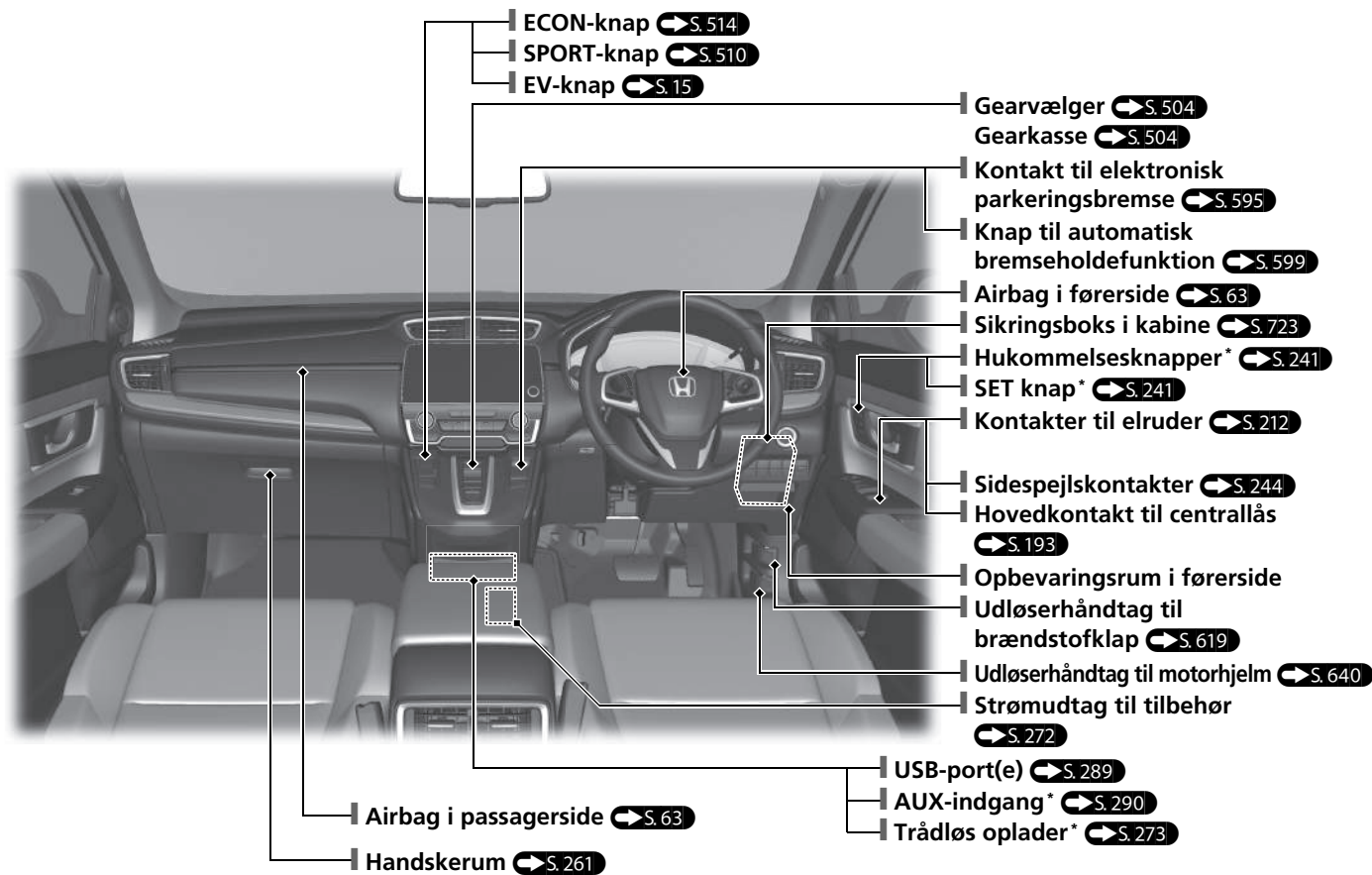

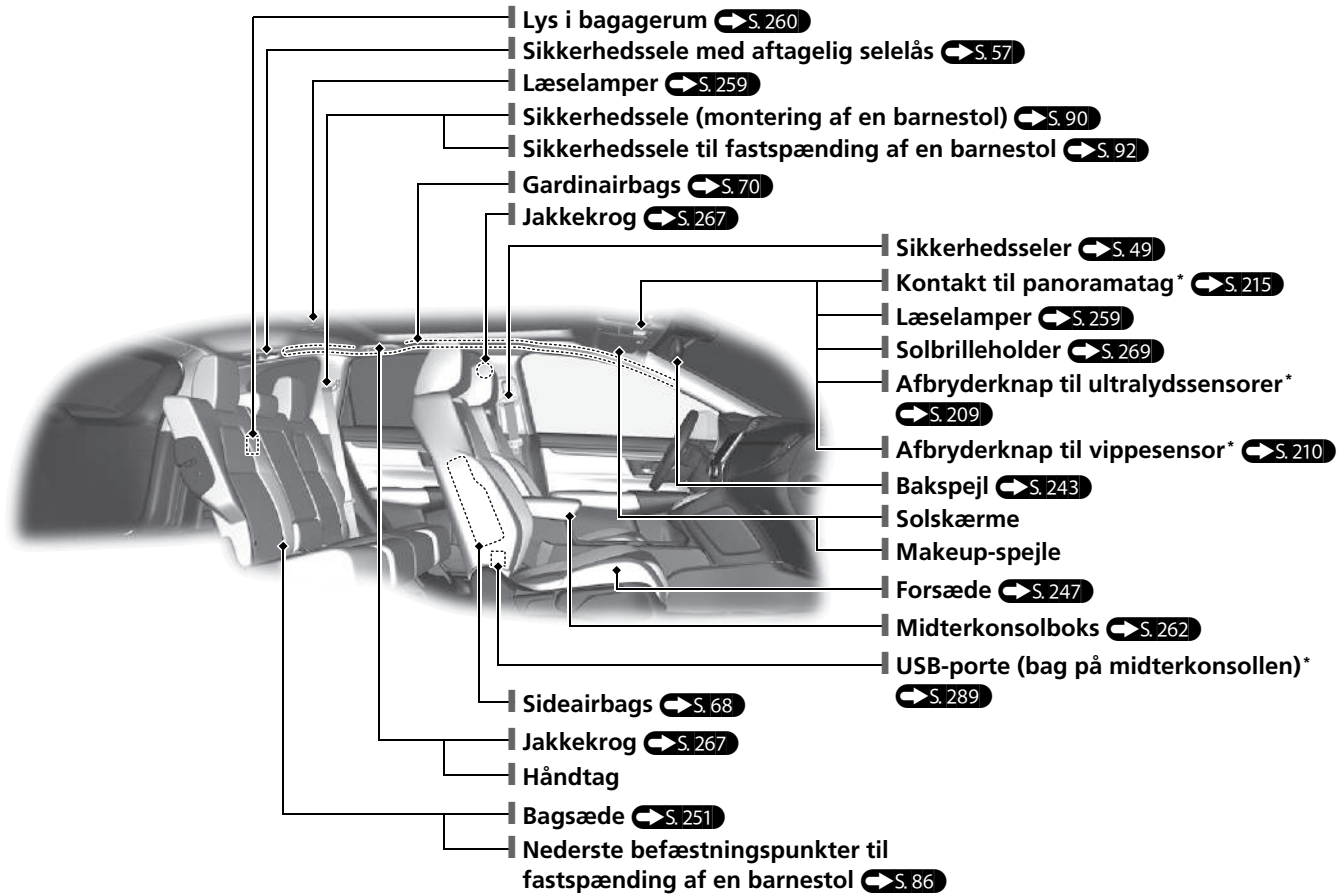



# Visuelt indeks

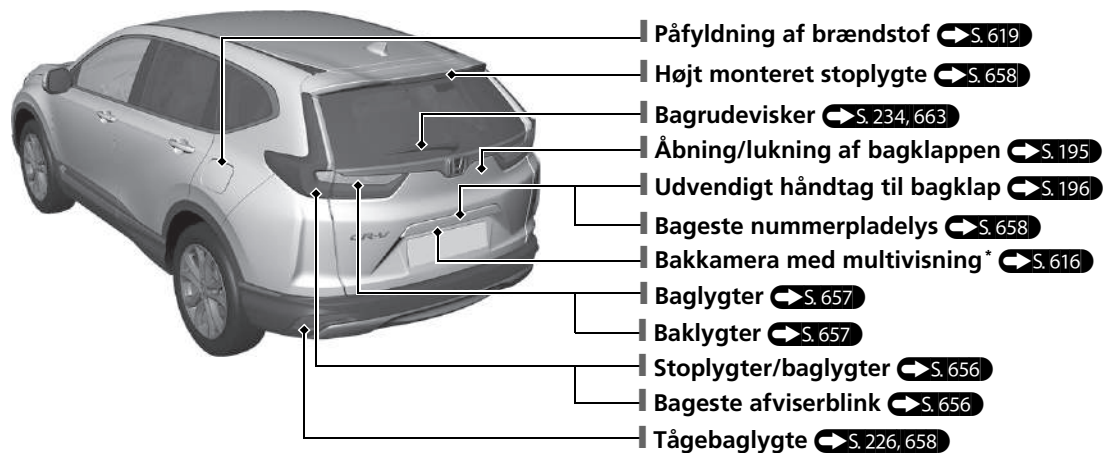
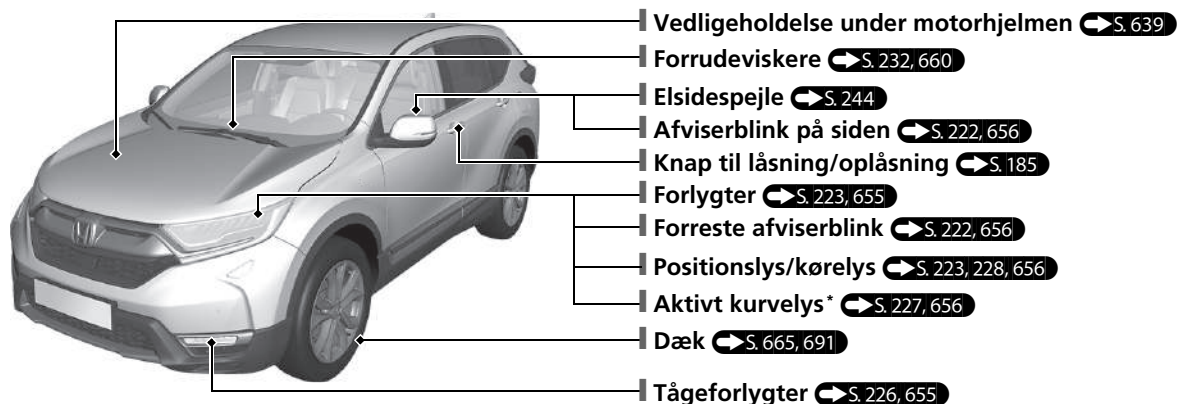

# e:HEV

Din e:HEV bil anvender både en elmotor og en benzinmotor til fremdrift. Elmotoren får strøm fra et indbygget højspændingsbatteri eller fra den indbyggede generator. Højspændingsbatteriet kan oplades fra den generator, der drives af benzinmotoren, eller ved regenerativ bremsning.

Under kørsel drives bilen udelukkende af elmotoren, udelukkende af benzinmotoren eller af en kombination af de to. Systemet vælger, hvilken fremdriftskilde der er bedst egnet, og skifter automatisk til den. Under visse omstændigheder kan du ved at trykke på EV-knappen manuelt aktivere EV-tilstand (bilen drives kun af elektricitet).

## ● **Energieffektivitet**

Ligesom med en benzindrevet bil påvirkes brændstoføkonomien og rækkevidden mest af din kørestil. Aggressiv acceleration og kørsel med høj hastighed kan nemt få systemet til at skifte til benzinmotoren som fremdriftskilde.

Desuden påvirker omfattende brug af klima anlægget bilens rækkevidde og effektivitet negativt. Disse brugsmønstre reducerer hurtigere højspændingsbatteriets opladningsniveau.

## ● **Batterityper**

Der bruges to typer batterier i denne bil: et almindeligt 12 V batteri, der leverer strøm til airbags, indvendigt og udvendigt lys og andre almindelige 12 V systemer, og et højspændingsbatteri, der bruges til at strømforsyne elmotoren, der driver bilen fremad, samt til at oplade 12 V batteriet.

## Hovedkomponenter i e:HEV

**Benzinmotor** – Leverer fremdrift til hjulene under bestemte kørselsforhold og driver generatoren.

**Generator** – Starter motoren og genererer elektrisk strøm, når den drives af benzinmotoren, og leverer dermed elektricitet til drift af elmotoren og/eller opladning af højspændingsbatteriet.

**Elmotor** – Leverer fremdrift til hjulene sammen med benzinmotoren under bestemte kørselsforhold og leverer elektricitet til højspændingsbatteriet vha. regenerativ bremsekraft.

**Højspændingsbatteri** – Lagrer elektricitet og fungerer som strømkilde for elmotoren.

Hvis du lærer mere om højspændingsbatteriets karakteristika, kan du bruge det bedst muligt og maksimere rækkevidden af din elbil.

➔ S. 537

**Højspændingsbatteriopladningsindikator** – Viser batteriets opladningsniveau.

Når indikatoren:

- Viser to eller færre segmenter, er EV-tilstand ikke længere tilgængelig.
- Viser ti segmenter, er batteriet fuldt opladet.

### Luftindtaget må ikke dækkes



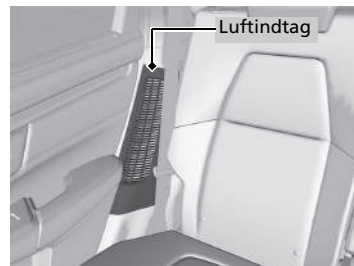
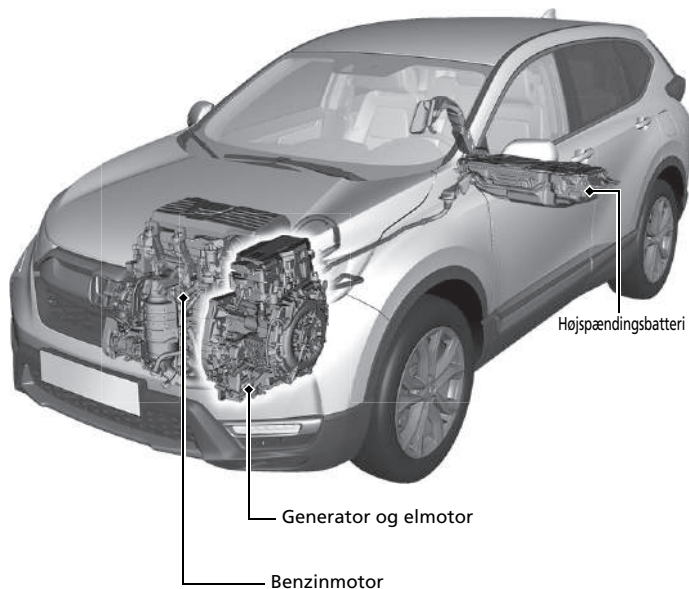

Højspændingsbatteriet kan blive for varmt, hvis luftindtaget blokeres, når bilen er i drift. For at beskytte batteriet begynder bilen muligvis at begrænse højspændingsbatteriets effekt, hvorved indikatorerne for elsystemet og 12 V batteriladesystemet tændes.



Kørehastighed



Tid





Driftstilstand	Elbil (EV)	Hybridbil (HV)	Benzinmotor (direkte kraftoverføring)	Regenerering
Køretilstand	Stoppet eller kørsel med lav hastighed: <ul style="list-style-type: none"> <li>• Kun elmotoren leverer fremdrift til hjulene.</li> </ul>	Kørsel under forhold med høj belastning (f.eks. ved acceleration, kørsel op ad bakke): <ul style="list-style-type: none"> <li>• Elmotoren leverer fremdrift til hjulene.</li> <li>• Benzinmotoren driver generatoren, der leverer elektricitet til elmotoren for at øge fremdriften eller til højspændingsbatteriet for at oplade det.</li> </ul>	Kørsel med høj hastighed og under forhold med lav belastning: <ul style="list-style-type: none"> <li>• Benzinmotoren leverer fremdrift til hjulene.</li> <li>• Højspændingsbatteriet leverer elektricitet til elmotoren for at øge fremdriften.</li> <li>• Elmotoren leverer elektricitet til højspændingsbatteriet via regenerativ bremsning.</li> </ul>	Speederen slippes, og bilen decelererer. <ul style="list-style-type: none"> <li>• Elmotoren leverer elektricitet til højspændingsbatteriet via regenerativ bremsning.</li> </ul>
Overvågning af effektflow				
Elmotor	Standset/kører	Kører	Genererer/kører	Regenererer
Generator	Standset	Genererer	Intet output	Standset/intet output
Benzinmotor	Standset	Kører	Kører	Standset/intet output
Højspændingsbatteri	Afladning	Opladning/afladning	Opladning/afladning	Opladning

## AWD-modeller

Kørehastighed



Tid

Driftstilstand	Elbil (EV)	Hybridbil (HV)	Benzinmotor (direkte kraftoverføring)	Regenerering
Køretilstand	<p>Stoppet eller kørsel med lav hastighed:</p> <ul style="list-style-type: none"> <li>Kun elmotoren leverer fremdrift til hjulene.</li> </ul>	<p>Kørsel under forhold med høj belastning (f.eks. ved acceleration, kørsel op ad bakke):</p> <ul style="list-style-type: none"> <li>Elmotoren leverer fremdrift til hjulene.</li> <li>Benzinmotoren driver generatoren, der leverer elektricitet til elmotoren for at øge fremdriften eller til højspændingsbatteriet for at oplade det.</li> </ul>	<p>Kørsel med høj hastighed og under forhold med lav belastning:</p> <ul style="list-style-type: none"> <li>Benzinmotoren leverer fremdrift til hjulene.</li> <li>Højspændingsbatteriet leverer elektricitet til elmotoren for at øge fremdriften.</li> <li>Elmotoren leverer elektricitet til højspændingsbatteriet via regenerativ bremsning.</li> </ul>	<p>Speederen slippes, og bilen decelererer.</p> <ul style="list-style-type: none"> <li>Elmotoren leverer elektricitet til højspændingsbatteriet via regenerativ bremsning.</li> </ul>
Overvågning af effektflow				
Elmotor	Standset/kører	Kører	Genererer/kører	Regenererer
Generator	Standset	Genererer	Intet output	Standset/intet output
Motor	Standset	Kører	Kører	Standset/intet output
Højspændingsbatteri	Afladning	Opladning/afladning	Opladning/afladning	Opladning

## EV-knap

EV-tilstand aktiveres ved at trykke på EV-knappen, som er placeret i nærheden af skifteknappen.

Indikatoren for EV-tilstand tændes på instrumentpanelet, når EV-tilstand aktiveres.

Tryk på EV-knappen igen for at skifte tilbage til HV-tilstand.

Under visse omstændigheder (f.eks. hvis højspændingsbatteriets opladningsniveau er lavt, og der køres ved høj hastighed) kan systemet ikke manuelt skiftes til EV-tilstand. Bipperen lyder, og der vises en meddelelse i førerinformationssystemet, hvis der trykkes på knappen, og EV-tilstand er deaktiveret.

Ændringer af forhold i bilen, kørselsforhold eller vejforhold kan gøre, at EV-tilstand annulleres, og der skiftes tilbage til HV-tilstand.

Der vises en meddelelse i førerinformationssystemet, og EV-tilstand deaktiveres måske, når:

- Højspændingsbatteriets opladningsniveau er lavt.
- Kørehastigheden er for høj.
- Kørehastigheden er over 40 km/t, mens motoren er i opvarmningstilstand.
- Speederen trædes helt ned.
- Der køres på bakkede veje.

➔ **Advarsels- og informationsmeddelelser i førerinformationssystemet** ➔ S. 123

I EV-tilstand er det akustiske køretøjsalarmsystem slået til.

➔ **Akustisk køretøjsalarmsystem** ➔ S. 515

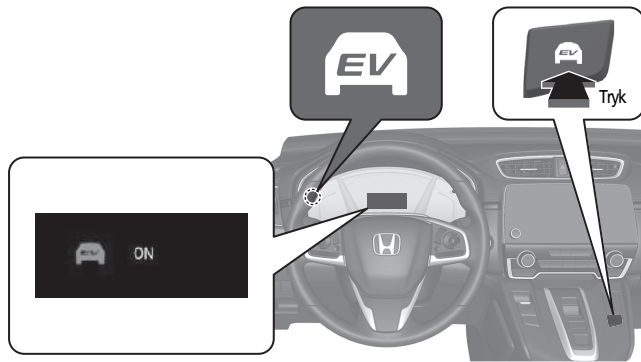

### ● Regenerativ energi og regenerativ bremsning

Når regenerativ bremsning er aktiveret

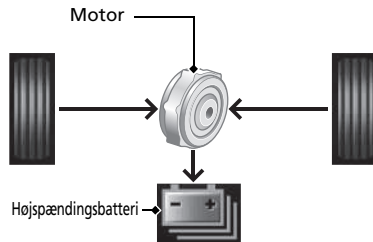

Ved deceleration, uden at der trædes på speederen eller bremsepedalen, eller ved kørsel ned ad bakke fungerer elmotoren som en generator, der genindvinder en del af den elektriske energi, der blev brugt til at accelerere bilen. Denne regenerative bremsning bremser køretøjet på en måde, der ligner motorbremsning i en benzindrevet bil. Du kan styre graden af deceleration vha. den ratmonterede decelerationsknap.

### ● Automatisk stop/start af motor

Bilens benzinmotor stopper automatisk, mens bilen er i brug, eller genstarter, mens bilen holder stille, når det er relevant.

I følgende tilfælde aktiveres automatisk stop af motor måske ikke.

- Bilen har midlertidigt brug for yderligere strøm til kraftig acceleration eller til kørsel op ad bakke eller ved høj hastighed.
- Klimaanlægget er i brug på en høj indstilling.
- Højspændingsbatteriets temperatur er høj eller lav.

### ● Lyde, der er unikke for e:HEV

Når du kører denne bil første gang, vil du sandsynligvis høre nogle lyde, du ikke kender, især når du slår elsystemet til, eller når du sætter i gang eller accelererer fra stilstand, eller når der strømmer luft gennem højspændingsbatteriets køleluftindtag, mens højspændingsbatteriets kølesystem er aktiveret. Nogle af disse lyde er unikke for denne bils drivlinje, brændstofsysteem, klimaanlæg og kølesystemer til højspændingsbatteriet. Andre lyde ligner lydene i konventionelle biler, som typisk overdøves af højere lyde, der ikke findes i en bil af denne type. Disse lyde giver ikke anledning til bekymring, og du vil snart anse dem for normale og således være i stand til at registrere eventuel ny, usædvanlig støj, der måtte opstå.

# Sikkerhedsforanstaltninger



## Rør ikke ved højspændingsbatteriet

Forsøg på at skille en højspændingskomponent ad eller frakoble en af systemets ledninger kan medføre alvorligt elektrisk stød. Sørg for, at vedligeholdelse og reparation af højspændingssystemet udføres af en Honda forhandler.

## I tilfælde af en kollision

- Vær opmærksom på risikoen for elektrisk stød.
  - ▶ Hvis bilens højspændingssystem beskadiges i forbindelse med en alvorlig kollision, er der risiko for elektrisk stød pga. eksponerede højspændingskomponenter eller højspændingsledninger. Hvis dette sker, må du ikke røre ved nogen dele i højspændingssystemet eller nogen af systemets orange ledninger.
- Undgå at komme i kontakt med elektrolytvæsken i højspændingsbatteriet.
  - ▶ Højspændingsbatteriet indeholder en brændbar elektrolytvæske, der kan lække som følge af en alvorlig kollision. Undgå hud- og øjenkontakt med elektrolytvæsken, da den er ætsende. Hvis du ved et uheld kommer i kontakt med elektrolytvæsken, skal du skylle med rigelige mængder vand i mindst fem minutter og straks søge lægehjælp.
- Brug en brandslukker til elektriske brande.
  - ▶ Det kan være farligt at forsøge at slukke en elektrisk brand med selv en lille mængde vand (f.eks. fra en haveslange).
- Hvis bilen er blevet beskadiget ved en ulykke, skal den repareres af en forhandler.

## Nødstopssystem til højspændingssystemet

Hvis bilen har været involveret i en kollision, aktiveres nødstopssystemet, afhængigt af hvor alvorlig kollisionen var. Når systemet aktiveres, lukkes højspændingssystemet automatisk ned, og bilen kan ikke længere køre ved egen kraft. For at få højspændingssystemet til at fungere normalt igen skal du kontakte en forhandler.

## Når bilen skrottes

- Højspændingsbatteriet er et litium-ion-batteri. Honda indsamler og genbruger brugte højspændingsbatterier – kontakt din forhandler for råd om korrekt bortskaffelse af batterier, hvis din bil ikke kan repareres.



# Eco Assist-system [↔ S. 514](#)

## Miljømåler

- Når SPORT-tilstanden er deaktiveret, skifter farven på miljømåleren til grøn for at angive, at bilen kører på en brændstoføkonomisk måde.



## Indikator for ECON-tilstand [↔ S. 113](#)

Tændes, når der trykkes på ECON-knappen.



Meddelelsen vises i nogle sekunder, når der trykkes på ECON-knappen.



## ECON-knap [↔ S. 514](#)

Hjælper til at maksimere brændstoføkonomien.

## Score for tændingscyklus/levetidspoint

- Lyser, når strømtilstanden er indstillet til KØRETØJ FRA.

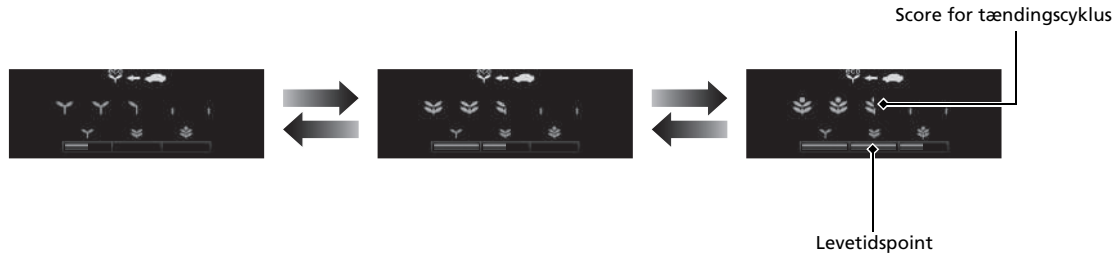

## ECO-kørselsdisplay S.152

- Hold bilikonet tæt på midten af cirklen.

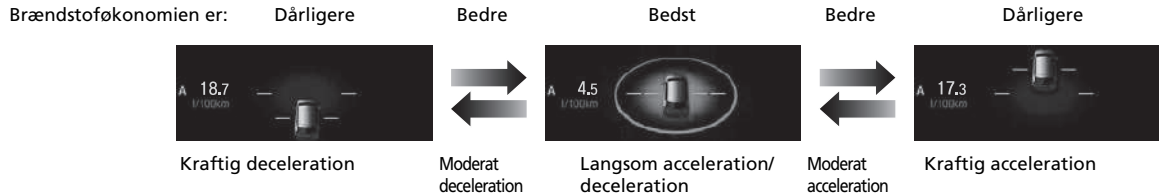

# Sikker kørsel ↔ S. 43

## Airbags ↔ S. 61

- Bilen er udstyret med airbags som hjælp til at beskytte dig og dine passagerer under en let til voldsom kollision.

## Børnesikkerhed ↔ S. 75

- Alle børn på 12 år og derunder skal anbringes på bagsædet.
- Mindre børn skal være forsvarligt fastspændt i en fremadvendt barnestol.
- Spædbørn skal være forsvarligt fastspændt i en bagudvendt barnestol monteret på bagsædet.

## Udstødningsgas ↔ S. 96

- Bilen udsender farlige udstødningsgasser, som indeholder kulilte. Lad ikke motoren køre i lukkede rum, hvor kuliltegas kan samle sig.

## Sikkerhedsseler ↔ S. 49

- Spænd sikkerhedsselen, og sæt dig oprejst og godt tilbage i sædet.
- Kontrollér, at passagererne bruger sikkerhedsselen korrekt.



Spænd hofseselen så lavt over hoften som muligt.

## Tjekliste før kørsel ↔ S. 48

- Før kørsel kontrolleres det, at forsæder, nakkestøtter, rat og spejle er indstillet korrekt.

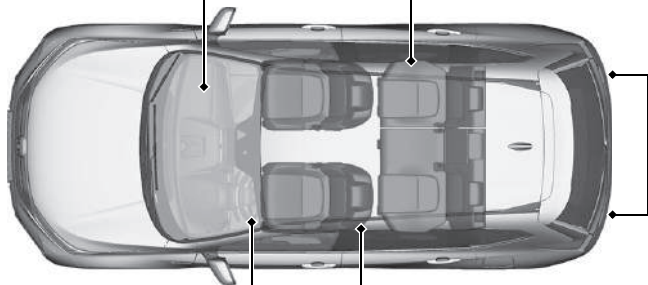

# Instrumentpanel S. 99

## Indikatorer S. 100 / Førerinformationssystem S. 146 / Instrumenter S. 144 / Head-up-display\* S. 172

### Systemindikatorer

-  Fejlindikator
-  Indikator for lavt olietryk
-  Indikator for 12 V batteriladesystem
-  Indikator for ABS-system (ABS)
-  Indikator for VSA-system
-  Indikator for VSA-system deaktiveret
-  Indikator for automatisk bremseholdesystem
-  Indikator for automatisk bremseholdedefunktion
-  Indikator for ECON-tilstand
-  Indikator for SPORT-tilstand
-  Indikator for parkeringsbremse og bremsesystem (rød)
-  Indikator for parkeringsbremse og bremsesystem (gul)
-  Indikator for systemmeddelelse
-  Indikator for lavt dæktryk/dæktrykadvarselssystem
-  Indikator for blindvinkelassistent\*

### Højrestyret model

Indikator for startspærrefunktion/indikator for sikkerhedsalarm

POWER/CHARGE-måler

Speedometer

### Venrestyret model

Indikator for startspærrefunktion/indikator for sikkerhedsalarm





Højspændingsbatteriopladningsmåler

Indikator for gearposition/indikator for gearkassesystem





Brændstofmåler

Førerinformationssystem











### Systemindikatorer

-  Indikatorer for afviserblink og katastrofeblink
-  Indikator for elektrisk servostyring (EPS)
-  Indikator for lav brændstofstand
-  Indikator for påmindelse om sikkerhedssele
-  Indikator for SRS-airbagsystem

### Lygteindikatorer

-  Indikator for tændte lygter
-  Indikator for fjernlys
-  Indikator for tågeforlygter
-  Indikator for tågebaglygte

### Systemindikatorer

-  Indikator for justerbar fartbegrænser
-  Indikator for intelligent fartbegrænser
-  Indikator for automatisk fjernlys
-  Indikator for aktiv fartpilot med følgefunktion ved lav hastighed (gul/grøn)
-  Indikator for vognbaneassistent (gul/grøn)
-  Indikator for kollisionsbegrænsende bremsesystem
-  Indikator for udvidet vognbaneassistent
-  KLAR-indikator
-  Indikator for elsystem
-  EV-indikator
-  Indikator for EV-tilstand

\* Ikke tilgængelig på alle modeller

# Betjeningsanordninger S.179





## Ur S.180

### Modeller med navigationssystem



Lydanlægget modtager signaler fra GPS-satellitter og opdaterer automatisk uret.

### Modeller med lydanlæg med farvedisplay





- 1 Tryk på og hold **MENU/CLOCK** knappen nede.
- 2 Drej på  for at vælge timer, og tryk derefter på .
- 3 Drej på  for at vælge minutter, og tryk derefter på .
- 4 Vælg **Indstil**, og tryk derefter på .

Disse indikationer anvendes til at vise, hvordan vælgeknappen betjenes.

- Drej på  for at vælge.
- Tryk på  for at bekræfte dit valg.

### Modeller med lydanlæg med standarddisplay



- 1 Vælg ikonet  (hjem), og vælg derefter **Indstillinger**.
- 2 Vælg **Ur** og derefter **Urjustering**.
- 3 Tryk på det relevante / ikon for at justere timer eller minutter op eller ned.
- 4 Vælg **OK**.

## POWER knap S. 219

Tryk på knappen for at ændre bilens strømtilstand.

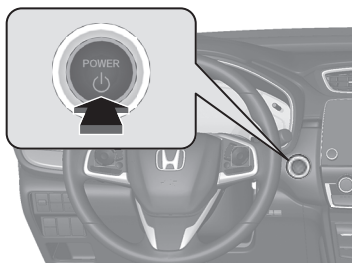

## Afviserblink S. 222

Kontaktarm til afviserblink

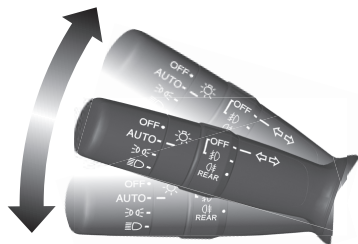

## Lygter S. 223

Lygtekontakt

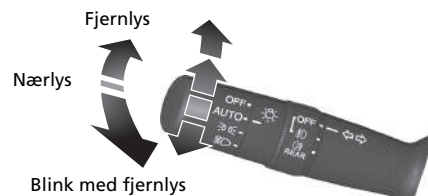



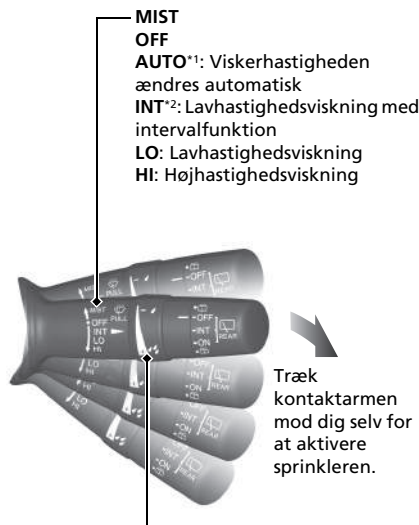

## Vinduesviskere og sprinklere S. 232

Kontaktarm til vinduesviskere/sprinklere



Justeringsring

-  : Lav følsomhed\*1
-  : Lavere hastighed, færre visk\*2
-  : Høj følsomhed\*1
-  : Højere hastighed, flere visk\*2

\*1: Modeller med automatiske intervalviskere

\*2: Modeller uden automatiske intervalviskere

### Modeller med automatiske intervalviskere

**AUTO** skal altid indstilles til **OFF** inden følgende situationer for at forhindre alvorlig beskadigelse af vinduesviskersystemet:

- Rengøring af forruden
- Ophold i bilvaskehal
- Ingen regn

## Rat S. 242

- Rattet justeres ved at udløse justeringshåndtaget, sætte rattet i den ønskede position og derefter låse justeringshåndtaget.

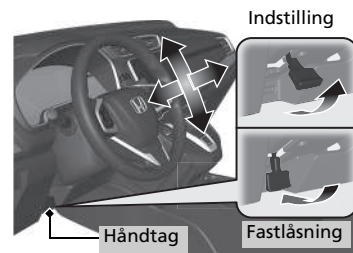

## Oplåsning af fordøre indefra s. 192

- Træk i håndtaget på fordørenes inderside for at låse døren op og åbne den samtidig.

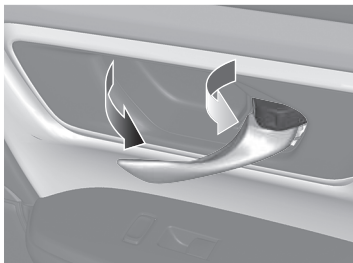

## Bagklap s. 195

### Modeller med elektrisk bagklap

Bevæg foden frem og tilbage under midten af bagkofangeren for at åbne eller lukke den elektriske bagklap, mens du har den nøglefri fjernbetjening på dig.

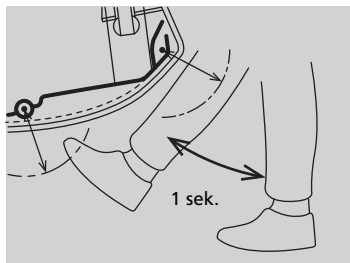

- Tryk på det udvendige håndtag for at oplåse og åbne bagklappen, når du har den nøglefri fjernbetjening på dig.

### Modeller med elektrisk bagklap

- Tryk på knappen til den elektriske bagklap på instrumentpanelet i førersiden, eller tryk på fjernbetjeningen.

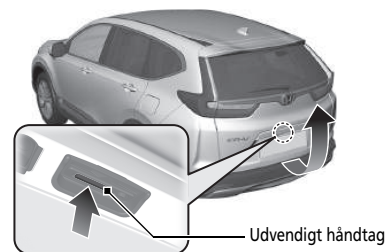



## Elsidespejle S. 244

- Med strømtilstanden indstillet til TIL flyttes vælgerkontakten til L eller R.
- Tryk på den relevante side af justeringskontakten for at indstille spejlet.
- Tryk på kontakten til indklapning af spejle for at klappe sidespejlene ind og ud.

Kontakt til indklapning af spejle

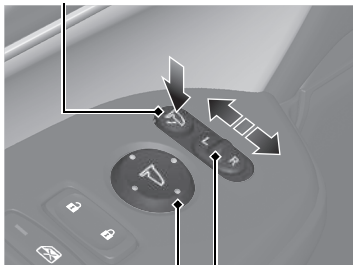

Justeringskontakt

Vælgerkontakt

## Elruder S. 212

- Med strømtilstanden indstillet til TIL åbnes og lukkes elruderne.
- Hvis låseknappen til elruderne er slået fra, kan hver passagerrude åbnes og lukkes med sin egen kontakt.
- Hvis låseknappen til elruderne er slået til (indikatoren lyser), deaktiveres alle kontakterne til passagerruderne.

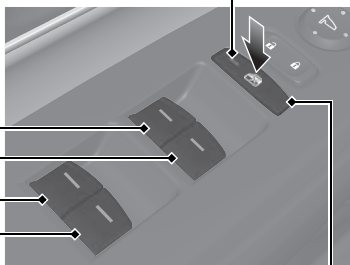

Indikator



Rudekontakter

Låseknapp til elruder

## Klimaanlæg S. 279

- Tryk på **AUTO** knappen for at aktivere klimaanlægget.
- Tryk på  knappen for at slå systemet til eller fra.
- Tryk på  knappen for at afrime forruden.

Modeller med lydanlæg med farvedisplay

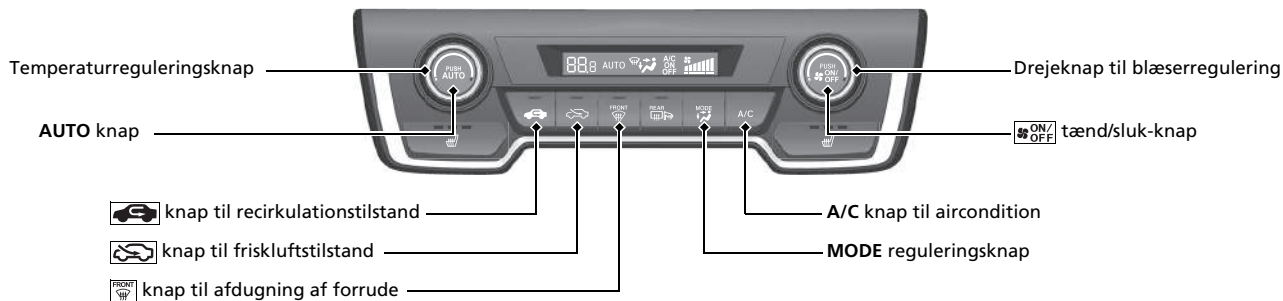





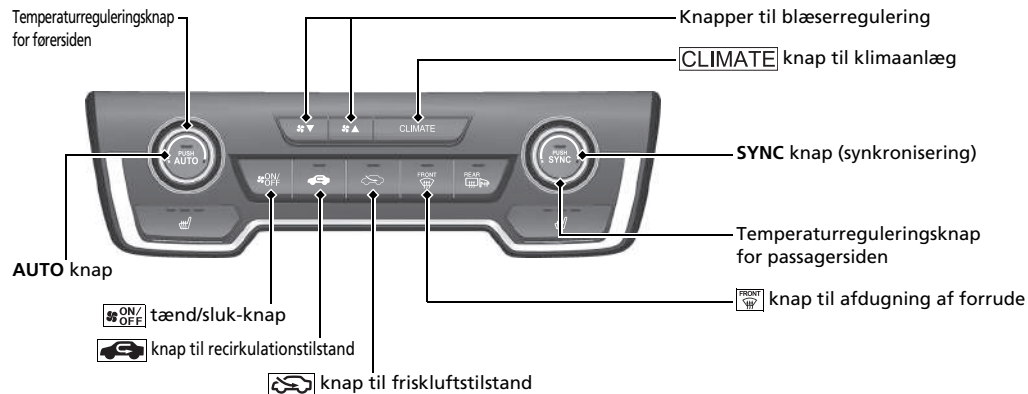

Luften strømmer ud fra dyserne på instrumentbrættet samt fra bagsiden af midterkonsollen.	Luften strømmer ud fra dyserne i gulvet og på instrumentbrættet samt fra bagsiden af midterkonsollen.	Luften strømmer ud fra gulvdyserne.	Luften strømmer ud fra gulv- og forrudedyserne.

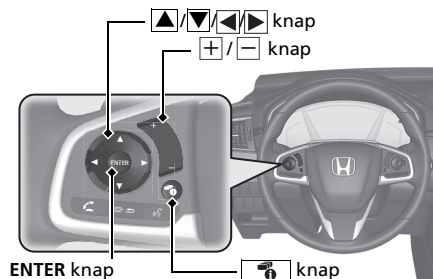

# Funktioner S. 287

## Fjernbetjening af lydanlægget S. 292



-  knap  
Tryk på for at justere lydstyrken op/ned.
-  knap  
Tryk på  eller  for at gå gennem audiofunktionerne som følger:





### Modeller med lydanlæg med farvedisplay

FM1/FM2/DAB1/DAB2/LW/MW/USB eller iPod/*Bluetooth*®-lyd/AUX





### Modeller med lydanlæg med standarddisplay

FM/DAB/LW/MW/USB/iPod/*Bluetooth*®-lyd/  
Apps/Lydapps



### Modeller med lydanlæg med standarddisplay

- **ENTER** knap
  - Ved afspilning af en USB-nøgle
- 1 Tryk på **ENTER** for at få vist en mappeliste.
  - 2 Tryk på  eller  for at vælge en mappe.
  - 3 Tryk på **ENTER** for at få vist en liste over numrene i den pågældende mappe.
  - 4 Tryk på  eller  for at vælge et nummer, og tryk derefter på **ENTER**.

- Ved afspilning af en iPod

- 1 Tryk på **ENTER** for at få vist musiklisten på din iPod.
- 2 Tryk på  eller  for at vælge en kategori.
- 3 Tryk på **ENTER** for at få vist en liste over punkterne i den pågældende kategori.
- 4 Tryk på  eller  for at vælge et punkt, og tryk derefter på **ENTER**.
  - ▶ Tryk på **ENTER**, og tryk på  eller  gentagne gange, indtil det ønskede punkt på listen vises.

- Ved afspilning af *Bluetooth*®-lyd

- 1 Tryk på **ENTER** for at få vist en nummerliste.
- 2 Tryk på  eller  for at vælge et nummer, og tryk derefter på **ENTER**.

-  knap  
Radio: Tryk på for at skifte forvalgt station.  
Tryk og hold for at vælge næste eller forrige kraftige radiostation.  
USB-enhed:  
Tryk på for at fortsætte til begyndelsen af den næste sang eller for at gå tilbage til begyndelsen af den aktuelle sang.  
Tryk og hold for at skifte mappe.
-  display-/informationsknap  
Tryk for at skifte indhold.
  - **Førerinformationssystem**
  - **S. 146**

# Lydanlæg S. 288

Modeller med lydanlæg med farvedisplay  S. 295

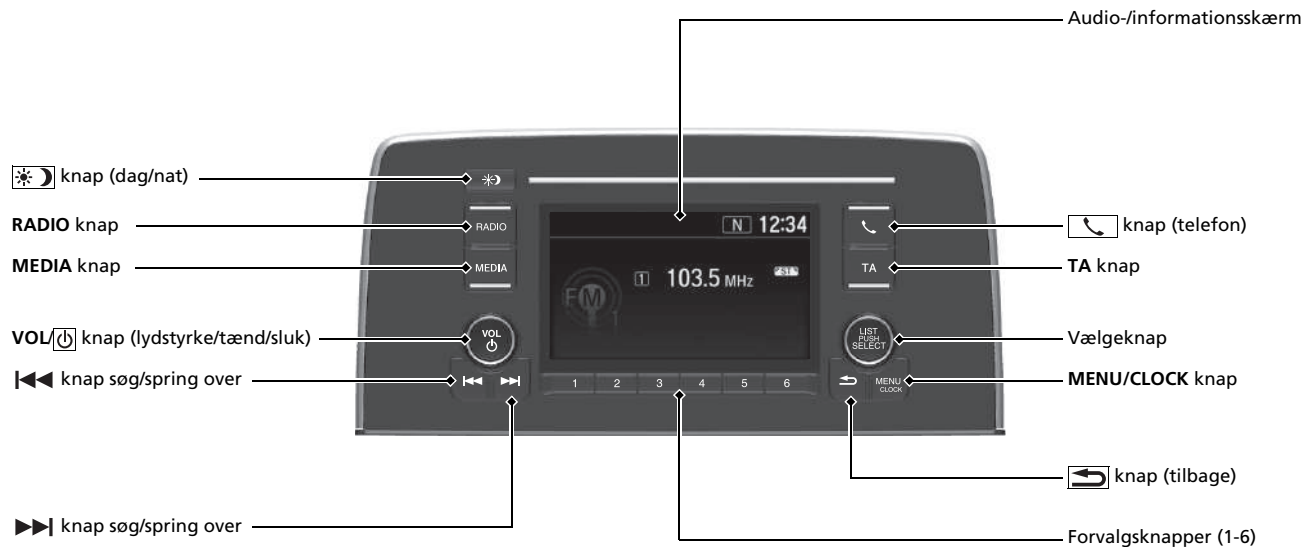

For betjening af navigationssystemet  Se manualen til navigationssystemet

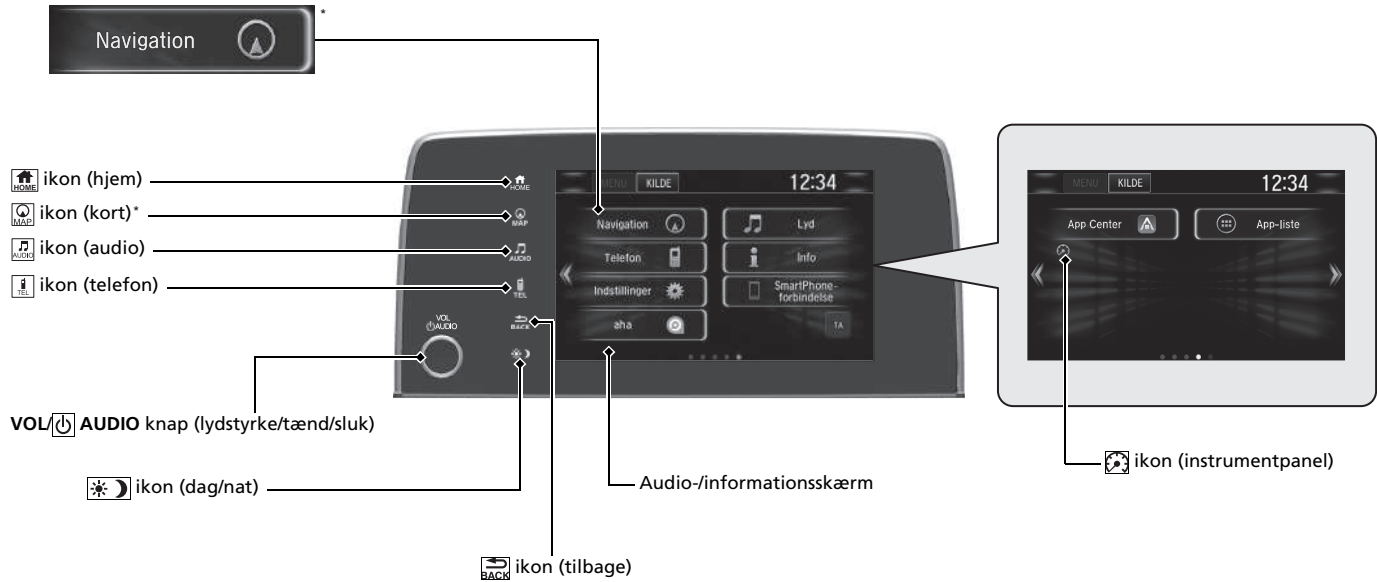

# Kørsel S. 485

## Gearkasse S. 503

- Vælg **P**, og trød på bremsepedalen, når strømmens slås til.
- Valg af gear

### KLAR-indikator

Til: Du kan begynde at køre.



### Indikator for gearvælgerposition

Indikatoren for gearvælgerposition og indikatoren for skifteknappen angiver det aktuelle gearvalg.



Indikator for gearvælgerposition

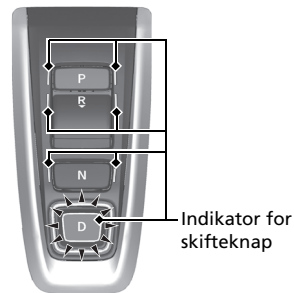

**P** **Parkering**  
Tryk på **P** knappen.  
Bruges ved parkering, eller før elsystemet slukkes eller startes.  
Gearkassen er låst.

**R** **Bak**  
Tryk **R** knappen bagud.  
Bruges ved bakning.

**N** **Neutral**  
Tryk på **N** knappen.  
Gearkassen er ikke låst.

**D** **Kørsel**  
Tryk på **D** knappen.  
Bruges ved normal kørsel.  
Den ratmonterede decelerationsknop kan bruges midlertidigt.  
Den ratmonterede decelerationsknop kan bruges, når SPORT-tilstand er aktiveret.



**Ratmonteret decelerationsknap**  **S. 511**

Når du slipper speederen, kan du styre decelerationshastigheden uden at løfte hænderne fra rattet. Vha. den ratmonterede decelerationsknap kan du sekventielt skifte mellem fire decelerationstrin.

Træk  knappen tilbage i et par sekunder, når du vil annullere den ratmonterede decelerationsknap.

- **Når SPORT-tilstand er slået FRA**

Hvis du trækker den ratmonterede knap tilbage, ændres decelerationshastigheden midlertidigt, og trinnet vises på instrumentpanelet.

- **Når SPORT-tilstand er slået TIL**

Hvis du trækker den ratmonterede knap tilbage, ændres decelerationshastigheden midlertidigt, og trinnet vises sammen med **M** på instrumentpanelet.



Ratmonteret  
 knap



Ratmonteret  
 knap

Når SPORT-tilstand er slået FRA, vises decelerationstrinnet.



Decelerationstrin

Når SPORT-tilstand er slået TIL, vises decelerationstrinnet og **M**.

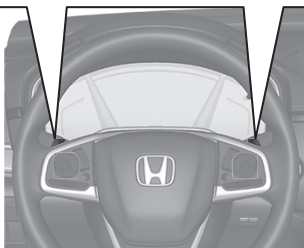

## Justerbar fartbegrænser

↔ S. 516

Med dette system kan du indstille en maksimal hastighed, der ikke kan overstiges, selv om du træder på speederen.

- Den justerbare fartbegrænser aktiveres ved at trykke på **MAIN** knappen. Vælg den justerbare fartbegrænser ved at trykke på **LIM** knappen, og tryk derefter på **-/SET**, når bilen når den ønskede hastighed.
- Bilens hastighedsgrænse kan indstilles fra 30 km/t til 250 km/t.

## Aktivering og deaktivering af VSA-system

↔ S. 528

- VSA-systemet er med til at stabilisere bilen i skarpe sving og kurver og bevare vejgrebet under acceleration på løse og glatte vejbelægninger.
- VSA-systemet aktiveres automatisk, hver gang du slår elsystemet til.
- For delvist at deaktivere eller fuldstændigt at retablere VSA-systemet skal du holde knappen inde, indtil du hører en biplyd.

## Dæktrykadvarselssystem

↔ S. 531

- Registrerer en ændring i dækkenes tilstand og samlede dimensioner som følge af et fald i dæktryk.
- Dæktrykadvarselssystemet aktiveres automatisk, hver gang du slår elsystemet til.
- Der skal udføres en kalibrering, når visse betingelser er til stede.

## Aktivering og deaktivering af kollisionsbegrænsende bremsesystem

↔ S. 546

- Hvis en frontal kollision ser ud til at være uundgåelig, kan det kollisionsbegrænsende bremsesystem hjælpe med at reducere bilens hastighed og derved minimere kollisionens alvor.
- Det kollisionsbegrænsende bremsesystem aktiveres, hver gang du slår elsystemet til.
- Det kollisionsbegrænsende bremsesystem aktiveres og deaktiveres ved at trykke på knappen og holde den nede, indtil du hører en biplyd.

## Påfyldning af brændstof S.618

Anbefalet brændstof: **Benzin/benzin iblandet ætanol i henhold til EN 228 standarden**  
**Blyfri benzin/benzin iblandet ætanol op til E10 (90% benzin og 10% ætanol), oktantal 95 eller højere**

Tankindhold: 57 liter

- 1 Træk i udløserhåndtaget til brændstofklappen.

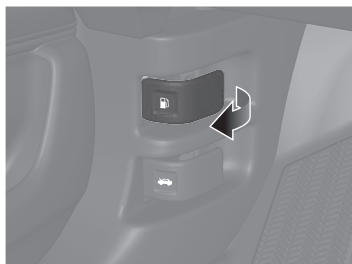

- 2 Åbn brændstofdækslet ved at dreje det langsomt.



- 3 Sæt brændstofdækslet i holderen på brændstofklappen.



- 4 Efter endt påfyldning skrues brændstofdækslet på, indtil det klikker mindst én gang.



# Honda Sensing S. 539

Honda Sensing er et førerhjelpe-system, som gør brug af to meget forskellige former for sensorer: en radarsensor, der er placeret i kølgitteret, og et frontsensorkamera, der er monteret på den indvendige side af forruden bag bakspejlet.

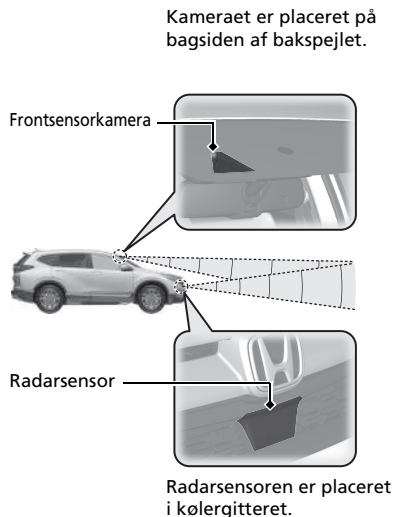

## Kollisionsbegrænsende bremsesystem S. 542

Systemet kan hjælpe dig, når det konstaterer, at der er risiko for, at din bil kolliderer med et forankørende køretøj eller en fodgænger foran din bil. Det kollisionsbegrænsende bremsesystem er konstrueret til at advare dig, når en mulig kollision registreres, samt til at reducere kørehastigheden, når en kollision skønnes at være uundgåelig, for at hjælpe med at minimere kollisionens alvor.

## Aktiv fartpilot med følgefunktion ved lav hastighed S. 553

Hjælper med at opretholde en konstant kørehastighed og en indstillet følgeafstand bag et registreret forankørende køretøj og sænker hastigheden og standser bilen, hvis det registrerede forankørende køretøj standser, uden at du behøver at holde foden på bremsen eller speederen.

## Vognbaneassistent S. 570

Giver styreinput til at hjælpe med at holde bilen i midten af en registreret vognbane og giver følbare og visuelle advarsler, hvis det registreres, at bilen er ved at bevæge sig ud af vognbanen.

## Udvidet vognbaneassistent

 S. 578

Afgiver advarsler og hjælper dig, når systemet registrerer en risiko for, at bilen utilsigtet krydser de registrerede vognbaneafmærkninger og/eller forlader vejbanen helt.

## System til registrering af trafikskilte S. 584

Henleder din opmærksomhed på oplysninger på trafikskilte (såsom den aktuelle hastighedsbegrænsning og overhalingsforbud), som din bil netop har passeret, og viser dem i førerinformationssystemet og på head-up-displayet\*.

\* Ikke tilgængelig på alle modeller

# Vedligeholdelse S. 621

## Under motorhjelm S. 639

- Kontrollér motorolie-, motorkølevæske-, inverterkølevæske- og sprinklervæskestanden. Påfyld efter behov.
- Kontrollér bremsevæskestanden.
- Kontrollér 12 V batteriet én gang om måneden.

- 1 Træk i udløserhåndtaget til motorhjelm under nederste udvendige hjørne af instrumentbrættet i førersiden.

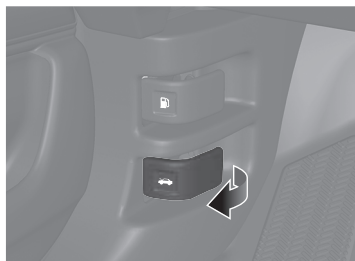

- 2 Find låsegrebet til motorhjelm, skub det til siden, og løft motorhjelm op. Når du har løftet motorhjelm en smule op, kan du slippe låsegrebet.

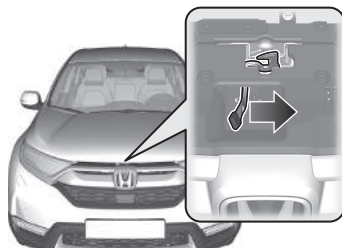

- 3 Luk motorhjelm efter endt arbejde, og kontrollér, at den er forsvarligt lukket.

## Viskerblade S. 660

- Udskift viskerbladene, hvis de efterlader streger på forruden.

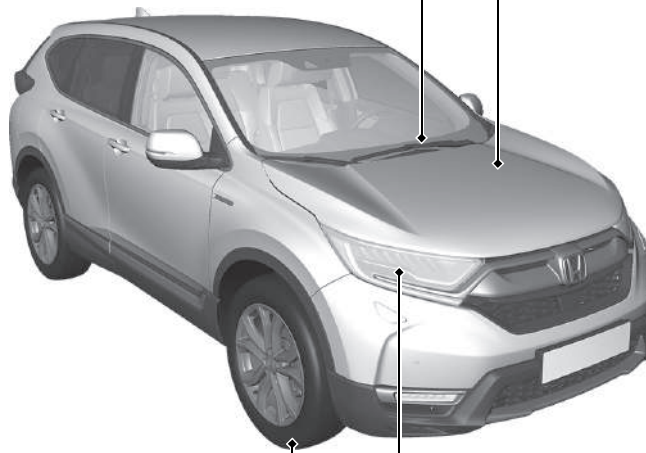

## Dæk S. 665

- Kontrollér dæk og hjul regelmæssigt.
- Kontrollér dæktryk regelmæssigt.
- Montér vinterdæk ved kørsel om vinteren.

## Lygter S. 655

- Eftersø alle lygter regelmæssigt.

# Håndtering af uventede problemer S. 689

## Punkteret dæk S. 691

- Parkér et sikkert sted, og reparer det punkterede hjul med det midlertidige dækreparationssæt.



## Elsystemet vil ikke starte S. 703

- Hvis 12 V batteriet er afladet, skal der bruges et startbatteri.

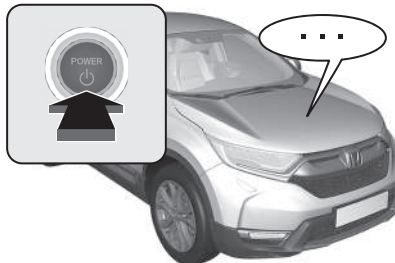

## Overophedning S. 709

- Parkér et sikkert sted. Hvis du ikke ser damp under motorhjelmen, skal du åbne den og lade elsystemet køle af.



## Indikatorer tændes S. 712

- Identificér indikatoren, og slå op i instruktionsbogen.

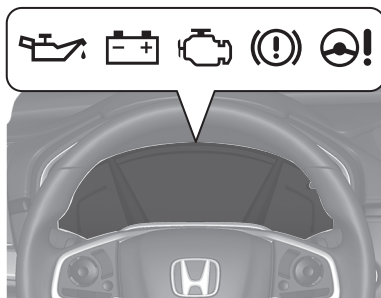

## Sprunget sikring S. 719

- Kontrollér, om der er sprunget en sikring, hvis en elektrisk enhed ikke fungerer.

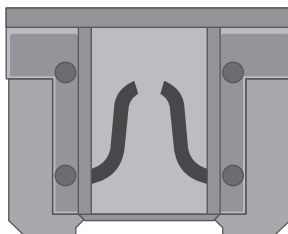

## Nødtransport S. 726

- Tilkald professionel assistance, hvis du har brug for hjælp til at få transporteret bilen.



# Fejl og afhjælpning



Hvorfor ryster bremsepedalen let, når bremserne aktiveres?



Dette kan forekomme, når ABS-bremserne aktiveres, og det er ikke en fejl. Bliv ved med at træde fast og jævnt på bremsepedalen. Undgå at pumpe med bremsepedalen.

➤ Antilblokeringsystem (ABS) ➔ S. 601



Bagdøren kan ikke åbnes indefra. Hvorfor?



Kontrollér, om børnesikringen er i låst position. Hvis det er tilfældet, åbnes bagdøren udefra med dørhåndtaget. Denne funktion deaktiveres ved at skyde håndtaget op i oplåst position.



Hvorfor låser dørene, når jeg har låst dem op?



Hvis du ikke åbner dørene inden for 30 sekunder, låses dørene igen af hensyn til sikkerheden.



Hvorfor høres der en biplyd, når jeg åbner førerdøren?



Der høres en biplyd, når:

- De udvendige lygter efterlades tændt.
- Strømtilstanden TILBEHØR er aktiveret.



Hvorfor høres der en biplyd, når jeg sætter i gang?



Der høres en biplyd, når føreren og/eller andre passagerer ikke har spændt sikkerhedsselen.



Den elektroniske parkeringsbremse deaktiveres ikke, når der trykkes på kontakten til parkeringsbremsen. Hvorfor?



Træd bremsepedalen ned, samtidig med at der trykkes på kontakten til den elektroniske parkeringsbremse.



Parkeringsbremsen deaktiveres ikke automatisk, når der trædes på speederen. Hvorfor?



- Spænd sikkerhedsselen i førersiden.
- Kontrollér, om gearvælgeren er i **P** eller **N**. Hvis den er det, skal du vælge en anden position.



Hvorfor skifter gearvælgerpositionen automatisk til **P**, når jeg åbner døren i førersiden for at kontrollere parkeringsafmærkningerne ved bakning?



- Spænd sikkerhedsselen i førersiden.
- Luk førerdøren, og skift gearvælgerposition manuelt.  
➤ Når førerdøren åbnes ➔ **S. 507**





Hvorfor hører jeg en skurrende lyd, når jeg bruger bremsepedalen?



Bremseklodserne trænger muligvis til at blive udskiftet. Få bilen efterset af en forhandler.



Jeg kan se en gul indikator, der forestiller et dæk med et udråbstegn. Hvad er det?



Dæktrykadvarselssystemet kræver din opmærksomhed. Hvis du for nylig har pumpet eller skiftet et dæk, skal du genkalibrere systemet.

📄 Dæktrykadvarselssystem ➔ S. 531



Er det muligt at køre på blyfri benzin med et oktantal på 91 eller derover?



Bilen er konstrueret til at køre på blyfri benzin med et oktantal på 95 eller derover. Hvis dette oktantal ikke kan fås, kan almindelig blyfri benzin med et oktantal på 91 eller derover bruges midlertidigt. Brug af almindelig blyfri benzin kan forårsage metalliske bankelyde fra motoren og vil nedsætte motorydelsen. Længere tids brug af almindelig lavoktanbenzin kan forårsage motorskader.

# Sikker kørsel

Dette afsnit og hele denne instruktionsbog indeholder en lang række sikkerhedsanbefalinger.

<b>Sikker kørsel</b>	
Vigtige sikkerhedsforanstaltninger .....	44
Vigtige oplysninger om håndtering .....	46
Bilens sikkerhedsfunktioner .....	47
Sikkerhedstjekliste .....	48
<b>Sikkerhedsseler</b>	
Om sikkerhedsseler .....	49
Spænding af sikkerhedsselen .....	55
Eftersyn af sikkerhedsseler .....	59
Befæstningspunkter .....	60
<b>Airbags</b>	
Airbagsystemkomponenter .....	61
Typer af airbags .....	63
Forreste airbags (SRS) .....	63
Sideairbags .....	68
Gardinairbags .....	70
Indikatorer for airbagsystem .....	72
Vedligeholdelse af airbags .....	74
<b>Børnesikkerhed</b>	
Beskyttelse af børn .....	75
Børnesikkerhed .....	78
Sikkerhed for større børn .....	93
<b>Udstødningsgas</b>	
Kulilte .....	96
<b>Sikkerhedsmærkater</b>	
Mærkatplaceringer .....	97

De følgende sider indeholder forklaringer om bilens sikkerhedsfunktioner og om, hvordan de skal benyttes. Sikkerhedsforanstaltningerne nedenfor er dem, som vi anser for de vigtigste.

## Vigtige sikkerhedsforanstaltninger

### ■ Brug altid sikkerhedssele

Sikkerhedssele er din bedste beskyttelse ved alle typer kollision. Airbags er konstrueret til at være et supplement til sikkerhedssele og ikke en erstatning. Selv om bilen er udstyret med airbags, skal du altid kontrollere, at din og dine passagerers sikkerhedssele er spændt og sidder korrekt.

### ■ Alle børn skal være fastspændt

Børn på 12 år og derunder skal sidde korrekt fastspændt på bagsædet, ikke på forsædet. Børn og babyer skal være fastspændt i en barnestol. Større børn skal bruge en selepude og en trepunktsele, indtil de kan bruge selen ordentligt uden brug af selepude.

### ■ Vær opmærksom på farerne ved airbags

Selv om en airbag kan redde liv, kan den også forårsage alvorlig eller livsfarlig personskade på passagerer, der sidder for tæt på, eller som ikke er ordentligt fastspændt. Børn, babyer og voksne, som ikke er så høje, er i større risiko. Sørg for at følge alle instruktioner og advarsler i denne instruktionsbog.

### ■ Undlad at indtage alkohol, når du skal køre bil.

Alkohol og biler er en dårlig kombination. Selv en enkelt genstand kan nedsætte din reaktionsevne, og din reaktionstid forringes for hver genstand, du indtager. Så lad være med at indtage alkohol, når du skal køre bil. Det samme gælder dine venner.

### » Sikker kørsel

Visse lande forbyder brug af andre mobiltelefoner end håndfri mobiltelefoner under kørsel.

### ■ Vær opmærksom på, at du har et ansvar for at køre sikkert

Samtaler i mobiltelefon eller andet, der gør, at du ikke er særlig opmærksom på vejen, andre bilister og fodgængere, kan medføre kollision. Husk altid på, at forholdene kan ændre sig hurtigt, og at det kun er dig, der kan afgøre, hvornår det er sikkert at fjerne din opmærksomhed fra vejen.

### ■ Hold styr på hastigheden

For høj hastighed er en medvirkende faktor til kollision med personskader og dødsfald til følge. Generelt gælder det, at jo højere hastigheden er, desto større er risikoen, men alvorlig personskade kan også ske ved lav hastighed. Kør aldrig hurtigere, end forholdene tillader, uanset den maksimale hastighedsgrænse.

### ■ Hold din bil i sikker stand

En punktering eller en mekanisk fejl kan være utrolig farligt. Kontrollér dæktryk og -tilstand regelmæssigt for at begrænse sandsynligheden for, at sådanne problemer opstår, og sørg for at få foretaget alle planlagte serviceeftersyn.

### ■ Efterlad ikke børn uden opsyn i bilen

Børn, kæledyr og personer, der har brug for assistance, som efterlades uden opsyn i bilen, kan komme til skade, hvis de aktiverer en eller flere af bilens betjeningsanordninger. De kan også få sat bilen i bevægelse, hvilket kan medføre en ulykke, hvor de selv og/eller andre personer kan blive kvæstet eller dræbt. Afhængigt af den omgivende temperatur kan den indvendige temperatur også nå ekstreme niveauer, og dette kan medføre personskade eller dødsfald. Selv om klimaanlægget er tændt, må de aldrig efterlades i bilen uden opsyn, da klimaanlægget kan slukke når som helst.

## Vigtige oplysninger om håndtering

Køretøjet har større frihøjde over jorden end en personbil, der kun er beregnet til brug på asfalteret vej. Større frihøjde over jorden har mange fordele i forbindelse med terrænkørsel. Det gør det muligt at køre over bump, forhindringer og ujævnt terræn. Det giver også godt udsyn, så du kan forudse problemer tidligere.

Disse fordele har deres pris. Da bilen er højere og kører højere over jorden, har den et højere tyngdepunkt, hvilket gør den mere sårbar over for at vælte eller rulle rundt, hvis du foretager pludselige sving. Terrængående køretøjer har en betydeligt højere risiko for at rulle rundt end andre typer af køretøjer. I ulykker, hvor bilen ruller rundt, har en person, der ikke bærer sikkerhedssele, langt større risiko for at dø end en person, der bærer sikkerhedssele. Som en påmindelse bør du sikre dig, at du og dine passagerer altid bærer sikkerhedssele.

### » Vigtige oplysninger om håndtering

For oplysninger om, hvordan du mindsker risikoen for, at bilen ruller rundt, henvises til:

- » **Sikkerhedsforanstaltninger ved kørsel** S. 501
- » **Retningslinjer for terrænkørsel** S. 496

Hvis bilen ikke betjenes korrekt, kan det resultere i en kollision eller i, at bilen vælter.

I mange lande er terrænkørsel (f.eks. kørsel i skove og på stier osv.) ikke tilladt. Kontrollér, hvad der er tilladt i dit land, før du bruger bilen til terrænkørsel.

## Bilens sikkerhedsfunktioner

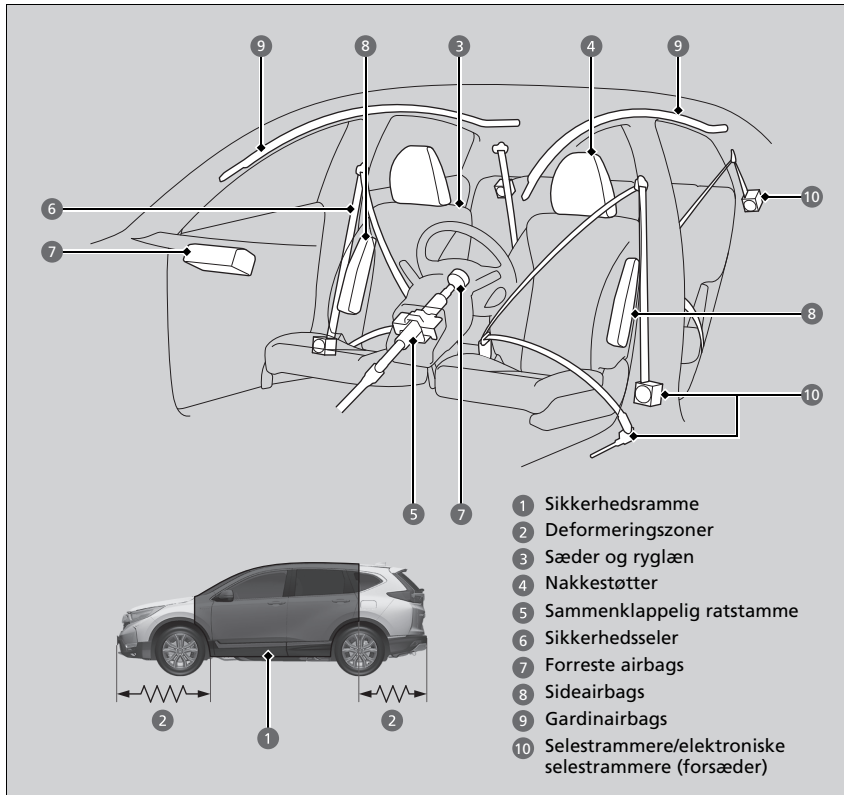

Tjeklisten nedenfor hjælper dig med aktivt at beskytte dig selv og dine passagerer.

### ► Bilens sikkerhedsfunktioner

Bilen er udstyret med mange funktioner, der sammen beskytter dig og dine passagerer i tilfælde af kollision.

Nogle af funktionerne kræver ikke indgriben fra din side. Her tænkes f.eks. på en stærk stålramme, som udgør en sikkerhedsramme omkring kabinen, deformeringszoner fortil og bagtil, en sammenklappelig ratstamme samt selestrammere, der strammer sikkerhedsseleerne foran i tilfælde af kollision.

Hverken du eller dine passagerer kan dog udnytte disse funktioner fuldt ud, medmindre I forbliver i korrekt position og altid bruger sikkerhedssele. Visse sikkerhedsfunktioner kan faktisk medføre personskaade, hvis de ikke bruges korrekt.

## Sikkerhedstjekliste

Af hensyn til din egen og dine passagerers sikkerhed bør du gøre det til en vane at kontrollere disse punkter hver gang, inden du kører.

- Indstil dit sæde til en passende kørestilling. Kontrollér, at forsæderne er skubbet så langt tilbage som muligt, mens det samtidig sikres, at føreren har kontrol over bilen. Det kan medføre alvorlig personskade at sidde for tæt på en af de forreste airbags i tilfælde af kollision.
  - **Sæder** S. 247
- Indstil nakkestøtterne til korrekt stilling. Nakkestøtterne yder mest støtte, når midten af nakkestøtten flugter med midten af dit hoved. Højere personer skal indstille nakkestøtten til den højeste position.
  - **Indstilling af de forreste nakkestøtter** S. 254
- Brug altid sikkerhedsselen, og sørg for at bruge den korrekt. Kontrollér også, at alle dine passagerer har sikkerhedssele på.
  - **Spænding af sikkerhedsselen** S. 55
- Beskyt børn ved at bruge sikkerhedsseler eller en barnestol alt efter barnets alder, højde og vægt.
  - **Børnesikkerhed** S. 75

### ► Sikkerhedstjekliste

Hvis meddelelsen om åben dør og/eller bagklap vises i førerinformationssystemet, er en dør og/eller bagklappen ikke helt lukket. Luk alle døre og bagklappen helt i, så meddelelsen forsvinder.

➤ **Advarsels- og informationsmeddelelser i førerinformationssystemet** S. 123

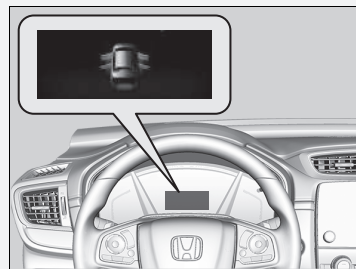

## Om sikkerhedsseler

Sikkerhedsseler er den mest effektive sikkerhedsanordning, fordi de sørger for at fastholde dig i kabinen, så du kan drage nytte af de mange indbyggede sikkerhedsfunktioner. De beskytter dig også mod at blive slynget rundt i kabinen, ramme andre passagerer eller blive slynget ud af bilen. Når sikkerhedsselen bruges korrekt, sørger den også for korrekt siddestilling i tilfælde af kollision, så du også er beskyttet af bilens airbags.

Desuden beskytter sikkerhedsselen dig i tilfælde af de fleste typer kollision, herunder:

- Frontal kollision
- Sidekollision
- Kollision bagfra
- Væltning

### Om sikkerhedsseler

#### ADVARSEL

Hvis sikkerhedsselen ikke bruges korrekt, øges risikoen for alvorlig personskade eller dødsfald i tilfælde af kollision, selv om bilen er udstyret med airbags.

Kontrollér, at du og dine passagerer bruger sikkerhedsselen, og at I bruger den korrekt.

**ADVARSEL:** Sikkerhedsseler er konstrueret til at ligge an mod kroppens knogler og skal derfor sidde lavt over hoften eller over hoften, brystet og skuldrene alt efter seletype. Hoftedelen af en trepunktssæle må ikke sidde hen over underlivet.

**ADVARSEL:** Sikkerhedsseler skal sidde så stramt som muligt, men samtidig være behagelige for at kunne yde den beskyttelse, de er konstrueret til. En slap sele yder brugeren dårlig beskyttelse.

**ADVARSEL:** Selen må ikke være snoet under brug.

**ADVARSEL:** Sikkerhedsselen må kun bruges af én person ad gangen. Det er farligt at lægge en sikkerhedssele omkring et barn, som sidder på skødet af en passager.



## ■ Trepunktssele

Alle fem sæder er udstyret med trepunktssele med oprulningsmekanisme, der aktiveres i nødstilfælde. Ved normal kørsel gør sikkerhedsselens oprulningsmekanisme det muligt for dig at bevæge dig frit, samtidig med at sikkerhedsselen ligger forsvarligt an mod kroppen. Ved en kollision eller en pludselig deceleration låser oprulningsmekanismen for at fastholde dig i sædet.

Selen skal være ordentligt fastgjort ved brug af en fremadvendt barnestol.

### ➤ Montering af en barnestol med en trepunktssele S. 90

## ■ Korrekt brug af sikkerhedsseler

Følg disse retningslinjer for korrekt brug:

- Alle passagerer skal sidde oprejst, godt tilbage i sædet og bevare denne siddestilling under hele kørslen. Hvis du ikke sidder oprejst, eller hvis du læner dig til siden, reduceres selens effektivitet, hvilket kan øge risikoen for alvorlig personskade i tilfælde af kollision.
- Anbring aldrig skulderdelen af en trepunktssele under armen eller bag ryggen. Dette kan medføre alvorlig personskade i tilfælde af kollision.
- To passagerer bør aldrig dele sikkerhedssele. Det kan medføre alvorlig personskade ved en eventuel kollision, hvis to personer bruger den samme sele.
- Der må ikke monteres tilbehør på sikkerhedsselerne. Puder eller andet, som har til hensigt at øge komforten, og som ændrer sikkerhedsselens position, kan påvirke sikkerhedsselens beskyttende egenskaber og øge risikoen for alvorlig personskade i tilfælde af kollision.

## » Om sikkerhedsseler

Sikkerhedsseler kan ikke yde 100% beskyttelse i tilfælde af kollision. Men i de fleste tilfælde kan sikkerhedsselen mindske risikoen for alvorlig personskade.

I de fleste lande er brug af sikkerhedssele påbudt ved lov. Sørg for at kende reglerne for brug af sikkerhedssele i de lande, du kører i.

Hvis du trækker sikkerhedsselen ud for hurtigt, går den i indgreb og låser. Hvis det sker, skal du lade sikkerhedsselen køre en smule tilbage og derefter trække den langsomt ud.

## Påmindelse om sikkerhedssele

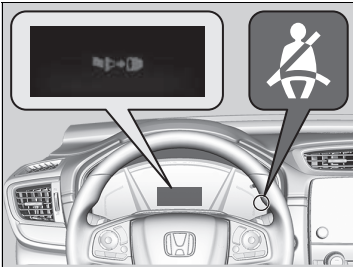

### ■ Forsæder

Sikkerhedsselesystemet er udstyret med en indikator i instrumentpanelet, som minder føreren eller en forsædepassager eller begge om at tage sikkerhedssele på.

Hvis du indstiller strømtilstanden til TIL, og en sikkerhedssele ikke er spændt, blinker indikatoren. Efter nogle sekunder tændes indikatoren og forbliver tændt, indtil sikkerhedssele spændes.

Bipperen vil lyde periodisk, og indikatoren vil blinke, mens bilen bevæger sig, indtil sikkerhedssele er spændt.

## ☒ Påmindelse om sikkerhedssele

Indikatoren tændes også, hvis en forsædepassager ikke spænder sikkerhedssele inden for seks sekunder, efter at strømtilstanden er indstillet til TIL.

Når der ikke sidder nogen på det forreste passagersæde, tændes indikatoren ikke, og bipperen lyder ikke.

Hvis indikatoren tænder, eller bipperen lyder, mens der ikke sidder nogen på det forreste passagersæde. Kontrollér følgende:

- Om der er anbragt en tung genstand på det forreste passagersæde.
- Om førerens sikkerhedssele er spændt.

Hvis indikatoren ikke tænder, når der sidder en person på det forreste passagersæde, som ikke har spændt sikkerhedssele, kan noget have en forstyrrende indvirkning på passagerregistreringssensoren. Kontrollér følgende:

- Om der er en hynde på sædet.
- Om forsædepassageren ikke sidder korrekt.

Hvis intet af dette er tilfældet, skal du få bilen eftersat af en forhandler.



### ■ Bagsæder

Bilen registrerer brug af sikkerhedsseler på bagsædet.

Førerinformationssystemet underretter dig, hvis nogen af sikkerhedsselerne på bagsædet ikke er i brug.

Displayet vises, når:

- En af bagsædepassagerernes sikkerhedsseler løsnes, når strømtilstanden er indstillet til TIL.
- En bagdør åbnes og lukkes derefter.
- En af bagsædepassagererne spænder eller løsner sin sikkerhedssele.

Indikatoren for påmindelse om sikkerhedssele blinker, og der lyder en bilyd, hvis en af bagsædepassagerernes sikkerhedsseler spændes op under kørsel.

Sådan får du displayet vist:

Tryk på  display-/informationsknappen.

## Automatiske selestrammere

Forsæderne og de yderste bagsæder er udstyret med automatiske selestrammere for at øge sikkerheden.

Selestrammerne strammer automatisk sikkerhedsseleer på forsæderne og de yderste bagsæder under en let til voldsom frontal kollision; nogle gange også selv om kollisionen ikke er voldsom nok til at udløse de forreste airbags.

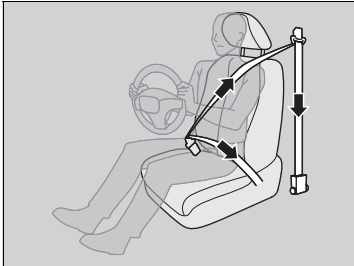

### Automatiske selestrammere

Selestrammerne fungerer kun én gang. Hvis en selestrammer aktiveres, tændes SRS-indikatoren. Få en forhandler til at udskifte selestrammeren og kontrollere sikkerhedsselesystemet grundigt, da det muligvis ikke yder beskyttelse i en senere kollision.

Under en let til voldsom sidekollision udløses selestrammeren også i den pågældende side.

## Elektroniske selestrammere

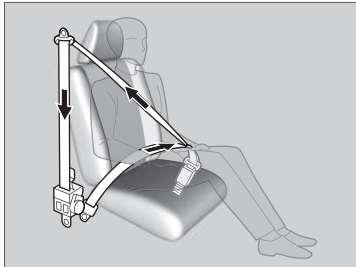

Er de motoriserede selestrammere, der begynder at trække sikkerhedsselerne på forsæderne ind, når det kollisionsbegrænsende bremsesystem, bremseassistenten eller VSA-systemet er i drift. De kan også aktiveres, hvis du styrer bilen hårdt, eller hvis bilen kolliderer med noget. Efter at de er blevet trukket tilbage, slækkes sikkerhedsselerne til deres oprindelige position.

Smarte funktioner ved de elektroniske selestrammere er, at de trækker sikkerhedsselen lidt ind, når selen spændes, samt når du træder mere aggressivt på bremsepedalen end normalt eller foretager et skarpt sving, og at selen trækkes helt ind, når seletåsen frigøres.

## Elektroniske selestrammere

Hvis kun de elektroniske selestrammere blev aktiveret, er det ikke nødvendigt at udskifte nogen komponenter.

De elektroniske selestrammere fungerer muligvis ikke korrekt, hvis:

- Indikatoren for SRS-airbagsystem lyser.
- Indikatoren for det elektroniske stabiliseringssystem (VSA) lyser.
- En advarselsmeddelelse for de elektroniske selestrammere vises i førerinformationssystemet.

## Spænding af sikkerhedsselen

Når forsædet er i den rigtige stilling, og når du sidder oprejst og godt tilbage i sædet:

☒ **Sæder** S. 247



1. Træk langsomt sikkerhedsselen ud.

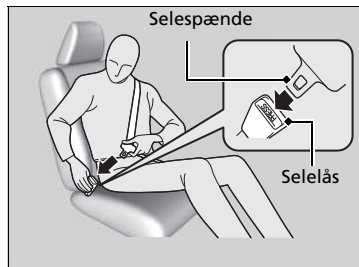

2. Sæt selespændet i selelåsen, og kontrollér, at sikkerhedsselen er låst.

► Kontrollér, at selen ikke er snoet eller sidder fast i noget.

Når du eller forsædepassageren indsætter selespændet i selelåsen, trækkes sikkerhedsselen automatisk tilbage.

☒ **Elektroniske selestrammere** S. 54

### ☒ Spænding af sikkerhedsselen

Ingen bør sidde på et sæde med en sikkerhedssele, som ikke fungerer, eller som ikke fungerer korrekt. Brug af en sikkerhedssele, som ikke fungerer korrekt, yder muligvis ikke passageren beskyttelse ved en eventuel kollision. Få en forhandler til at kontrollere sikkerhedsselen hurtigst muligt.

Sæt aldrig noget i klemme i selelåsen eller i oprulningsmekanismen.

Hvis sikkerhedsselen sidder fast i fuldt tilbagetrukket position, skal du trække hårdt ud i skulderselen og derefter føre den tilbage igen.

Du kan nu trække sikkerhedsselen stille og roligt ud af seleholderen og spænde den.

Hvis du ikke er i stand til at frigøre sikkerhedsselen fra fuldt tilbagetrukket position, må du ikke lade nogen sidde i sædet, og du skal køre bilen hen til en forhandler for at få sikkerhedsselen repareret.

☒ **Om sikkerhedsseler** S. 49

☒ **Eftersyn af sikkerhedsseler** S. 59



3. Sørg for, at hoftedelen af trepunktsselen sidder så lavt over hoften som muligt, og træk i skulderdelen, indtil hoftedelen sidder godt. Dette giver dit hofteben mulighed for at tage slaget ved en eventuel kollision og mindske risikoen for skade på de indre organer.
4. Træk om nødvendigt selen ud igen, hvis den er for løs, og kontrollér, at sikkerhedsselen ligger forsvarligt an mod midten af brystkassen og over skulderen. Dette fordeler kraften ved en eventuel kollision mellem de kraftigste knogler i overkroppen.

#### ► Spænding af sikkerhedsselen

### ⚠ ADVARSEL

Forkert placering af sikkerhedsseler kan forårsage alvorlig personskade eller dødsfald i tilfælde af kollision.

**Kontrollér, at alle sikkerhedsseler sidder korrekt før kørslen.**

Sikkerhedsselen løsnes ved at trykke på den røde **PRESS** knap og derefter føre selen tilbage med hånden, indtil den er rullet helt op. Ved udstigning af bilen skal det sikres, at sikkerhedsselen er rullet korrekt på plads, så den ikke kommer i klemme, når døren lukkes.

#### ► Justering af øverste selebæstningspunkt

Det øverste selebæstningspunkt kan justeres i højden med fire trin. Hvis selen kommer i kontakt med halsen, skal højden justeres nedad ét trin ad gangen.

Kontrollér, at det øverste selebæstningspunkt er låst efter justeringen.

### ■ Justering af øverste selebæstningspunkt

Sikkerhedsselerne foran er udstyret med højdejusterbare selebæstningspunkter, så de kan tilpasses højere og lavere passagerer.

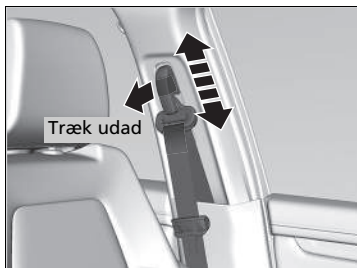

1. Flyt selebæstningspunktet op og ned, samtidig med at du trækker det øverste selebæstningspunkt udad.
2. Placér selebæstningspunktet, så selen hviler hen over midten af brystet og skulderen.

## Sikkerhedssæle med aftagelig selelås

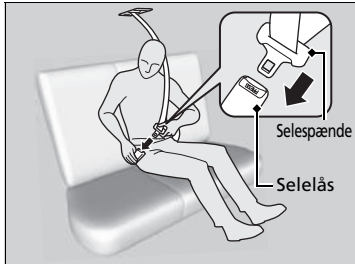
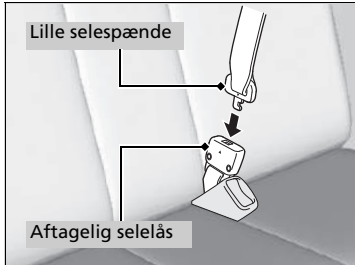
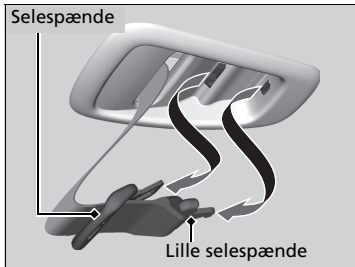

1. Træk sikkerhedsselens lille selespænde og selespændet ud fra hver holderåbning i loftet.

2. Anbring trekantmærkerne på det lille selespænde og den aftagelige selelås ud for hinanden. Kontrollér, at sikkerhedsselen ikke er snoet. Fastgør selen til den aftagelige selelås.

3. Sæt selespændet i selelåsen. Fastgør sikkerhedsselen korrekt på samme måde, som du fastgør trepunktsselen.

## ►► Sikkerhedssæle med aftagelig selelås

### ⚠ ADVARSEL

Hvis sikkerhedsselen bruges uden at låse den aftagelige selelås øges risikoen for alvorlige kvæstelser eller dødsfald i tilfælde af kollision.

Før brug af sikkerhedsselen skal du kontrollere, at den aftagelige selelås er korrekt fastlåst.

Indsæt selespændet i åbningen på siden af selelåsen for at låse den aftagelige selelås op.

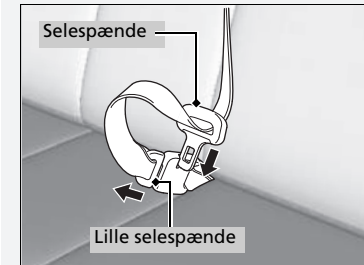



## ■ Råd om brug af sikkerhedssele for gravide

Hvis du er gravid, er den bedste måde at beskytte dig selv og dit ufødte barn, når du selv kører eller er passager i en bil, altid at bruge sikkerhedssele og sørge for, at hoftedelen sidder så lavt som muligt over hoften.

Sørg for, at skulderdelen sidder over brystet og ikke hen over maveregionen.



Sørg for, at hoftedelen sidder så lavt som muligt over hoften.

## ▣ Råd om brug af sikkerhedssele for gravide

Hver gang du går til kontrol hos lægen, skal du spørge, om det er forsvarligt, at du kører bil.

For at mindske risikoen for personskade på både dig og dit ufødte barn som følge af udløsning af en af de forreste airbags:

- Sid oprejst, når du kører, og indstil sædet så langt tilbage som muligt, mens det samtidig sikres, at du har fuld kontrol over bilen.
- Når du sidder på passagersædet, skal du indstille sædet så langt tilbage som muligt.

## Eftersyn af sikkerhedsseler

Kontrollér regelmæssigt sikkerhedsselerne på følgende måde:

- Træk selerne helt ud, og se, om de er flossede, hullede, brændte eller slidte.
- Kontrollér, at selespænderne og selelåsene fungerer korrekt, og at selerne ruller uhindret ind.
  - Hvis en sele ikke ruller uhindret ind, kan en rengøring af selen muligvis afhjælpe problemet. Brug kun mild sæbe og varmt vand. Undlad at bruge blegemiddel eller opløsningsmidler. Sørg for, at selen er helt tør, før den rulles ind.

Seler, der ikke er i god stand, eller som ikke fungerer korrekt, vil ikke yde god beskyttelse og bør udskiftes hurtigst muligt.

Seler, der er blevet slidt ved en kollision, yder muligvis ikke samme beskyttelse i tilfælde af senere kollision. Få sikkerhedsselerne efterset af en forhandler efter enhver kollision.

### ☒ Eftersyn af sikkerhedsseler

#### ADVARSEL

Manglende eftersyn eller vedligeholdelse af sikkerhedsselerne kan medføre alvorlig personskade eller dødsfald, hvis selerne ikke fungerer korrekt, når der er brug for dem.

Kontrollér sikkerhedsselerne regelmæssigt, og sørg i tilfælde af fejl for at få dem repareret hurtigst muligt.

**ADVARSEL:** Der må ikke foretages ændringer af eller tilføjelser til selerne, der kan forhindre, at selerne automatisk strammes op, eller at selernes længde justeres.

**ADVARSEL:** Det er vigtigt at udskifte alle selens dele, hvis den har været udsat for hård belastning i forbindelse med et trafikuheld, også selv om der ikke er synlige skader.

**ADVARSEL:** Pas på, at der ikke kommer polermiddel, olie, kemikalier og specielt batterisyre på sikkerhedsselen. Selerne kan rengøres med en mild sæbe og vand. En sele bør udskiftes, hvis den bliver flosset, udsat for kemikalier eller beskadiget.

## Befæstningspunkter



Hvis selerne udskiftes, skal det sikres, at befæstningspunkterne, som vises på illustrationen, anvendes.

Forsædet er udstyret med en trepunktssæle.

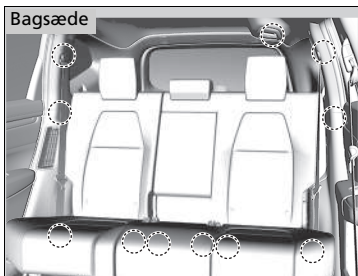

Bagsædet er udstyret med tre trepunktsseler.

## Airbagsystemkomponenter

Den forreste airbags sideairbaggene og gardinairbaggene udløses afhængigt af kollisionens kraft og retning. Airbagsystemet består af:

- To forreste SRS-airbags (Supplemental Restraint System). Airbaggen i førersiden er monteret sammenfoldet midt i rattet. Airbaggen i passagersiden er monteret sammenfoldet i instrumentbrættet. Begge er markeret med **SRS AIRBAG**.
- To sideairbags - en i førersiden og en i passagersiden. Disse airbags er monteret sammenfoldet i siden af ryglænene. Begge er markeret med **SIDE AIRBAG**.
- To gardinairbags - en i hver side af bilen. Disse airbags er monteret sammenfoldet i loftet, over sideruderne. Før- og bagstolpe er markeret med **SIDE CURTAIN AIRBAG**.
- En elektronisk styreenhed, der løbende overvåger oplysninger om de forskellige kollisionssensorer, sæde- og sikkerhedsselesensorer, airbagaktiveringsenheder og selestrammere samt andre køretøjsoplysninger, når bilen kører. Ved en kollision registrerer enheden disse oplysninger.
- Automatiske selestrammere ved forsæderne og de yderste bagsæder.
- Selestrammerne på forsæderne har også elektroniske selestrammere.
- Kollisionssensorer, der kan registrere en moderat til voldsom frontal kollision eller sidekollision.
- En indikator i instrumentpanelet advarer om eventuelle fejl på airbagsystemet eller selestrammerne.
- En indikator på instrumentbrættet advarer dig om, at den forreste airbag i passagersiden er deaktiveret.

## ■ Vigtige oplysninger om airbagsystemet

Airbagsystemet kan udgøre en alvorlig fare. For at yde optimal beskyttelse skal airbaggen pustes op med voldsom kraft. Så selv om airbags er med til at redde liv, kan de forårsage forbrændinger, blå mærker og andre mindre skader, og i visse tilfælde endda livsfarlige skader, hvis passagerer ikke sidder rigtigt og bruger sikkerhedsselelerne korrekt.

**Hvad skal du gøre:** Brug altid sikkerhedssele korrekt, sid oprejst og så langt tilbage fra rattet som muligt, mens det samtidig sikres, at du har fuld kontrol over bilen.

Forsædepassageren skal flytte sædet så langt tilbage fra instrumentbrættet som muligt.

Husk dog på, at der ikke findes noget sikkerhedssystem, som helt kan forhindre personskade eller dødsfald i tilfælde af en voldsom kollision, selv om sikkerhedsselelerne bruges korrekt, og airbaggene udløses.

**Undlad at placere hårde eller skarpe genstande mellem dig selv og en af de forreste airbags.** Hvis du lægger hårde eller skarpe genstande i skødet eller kører med en pibe eller andre skarpe genstande i munden, kan det medføre kvæstelser, hvis den forreste airbag udløses.

**Du må aldrig hænge eller placere genstande på dækslet til de forreste airbags.**

Genstande, der placeres på dæksler markeret med **SRS AIRBAG**, kan påvirke airbaggenes funktion eller blive slyngt omkring i kabinen og såre bilens passagerer, hvis airbaggene udløses.

## 📖 Vigtige oplysninger om airbagsystemet

Forsøg ikke at deaktivere airbagsystemet. Sikkerhedsselelerne og airbagsystemet yder tilsammen den bedste beskyttelse.

Sørg under kørslen for at holde hænder og arme væk fra den forreste airbags udløsningsområde midt i rattet ved at holde på hver side af rattet. Læg ikke en arm hen over airbagdækslet.

## Typer af airbags

Bilen er udstyret med tre typer airbags:

- **Forreste airbags:** Airbags foran sæderne i førersiden og passagersiden.
- **Sideairbags:** Airbags i ryglænene på fører- og passagersæderne.
- **Gardinairbags:** Airbags over sideruderne.

Disse er beskrevet på de næste sider.

## Forreste airbags (SRS)

De forreste SRS-airbags udløses i tilfælde af en moderat til voldsom kollision for at beskytte hoved- og brystregionen hos fører og/eller forsædepassager.

**SRS** (Supplemental Restraint System) angiver, at de pågældende airbags er konstrueret som supplement til sikkerhedsseler - og ikke til at erstatte dem. Sikkerhedsseler er det primære sikringsystem for personer, der kører i bilen.

### Monteringssteder

De forreste airbags er monteret sammenfoldet midt i rattet i førersiden og i instrumentbrættet i passagersiden. Begge airbags er markeret med **SRS AIRBAG**.

### ⌘ Typer af airbags

Airbaggene kan blive pustet op, når strømtilstanden er aktiveret.

Hvis en airbag udløses i forbindelse med en kollision, vil du kunne se en lille smule røg. Røgen stammer fra forbrændingen af det materiale, der udløser airbaggen, og den er ikke skadelig. Personer med åndedrætsproblemer kan dog opleve midlertidigt ubehag. Hvis dette sker, skal bilen forlades, så snart det er forsvarligt.

## Funktion

De forreste airbags er konstrueret til at blive udløst i en let til voldsom kollision. Ved en pludselig deceleration giver sensorerne styreenheden besked, og styreenheden udløser derefter en eller begge forreste airbags.

En frontal kollision kan enten ske direkte eller i en vinkel eller ved at bilen støder ind i en stor, fast genstand, som f.eks. en betonmur.

## Sådan fungerer de forreste airbags

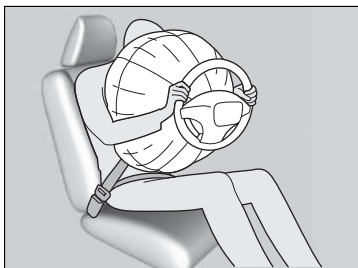

Mens sikkerhedsselen fastholder din overkrop, yder den forreste airbag supplerende beskyttelse af dit hoved og din brystkasse.

De forreste airbags klapper straks sammen, så de ikke blokerer for førerens udsyn eller evne til at styre eller betjene andre instrumenter.

Den samlede tid for udløsning og sammenklapning er så kort, at de fleste passagerer i bilen ikke er klar over, at airbaggene er blevet udløst, før de ser dem ligge i skødet.

### ■ Tilfælde, hvor de forreste airbags ikke bør blive udløst

**Mindre frontale kollisioner:** De forreste airbags er konstrueret til at være et supplement til sikkerhedsseler og være med til at redde liv, ikke til at forhindre mindre afskrabninger eller endda knoglebrud, der kan opstå i en kollision med en kraft, der er mindre end den ved en moderat til voldsom frontal kollision.

**Sidekollision:** De forreste airbags kan yde beskyttelse, når en pludselig deceleration får føreren eller forsædepassageren til at bevæge sig mod fronten af bilen. Sideairbags og gardinairbags er specielt konstrueret til at mindske personskader, der kan forekomme ved en moderat til voldsom sidekollision, som kan få føreren eller forsædepassageren til at bevæge sig mod siden af bilen.

**Kollision bagfra:** Nakkestøtter og sikkerhedsseler er den bedste beskyttelse ved påkørsel bagfra. De forreste airbags kan ikke yde nogen væsentlig beskyttelse og er ikke konstrueret til at blive udløst ved disse typer kollision.

**Væltning:** Sikkerhedsseler og gardinairbags giver den bedste beskyttelse, hvis bilen vælter eller ruller rundt. Da de forreste airbags kun ville give minimal eller ingen beskyttelse, er de ikke konstrueret til at blive udløst, hvis bilen vælter eller ruller rundt.

### ■ Tilfælde, hvor de forreste airbags udløses med få eller ingen synlige skader

Da airbagsystemet registrerer pludselig deceleration, kan et kraftigt slag mod bilens chassis eller ophæng udløse en eller flere airbags. Eksempler er påkørsel af en kantsten, kanten af et hul eller andre genstande, der forårsager pludselig deceleration. Eftersom slaget sker under bilen, er de materielle skader muligvis ikke lette at få øje på.

### ■ Tilfælde, hvor de forreste airbags muligvis ikke udløses, selv om de synlige skader kan være alvorlige

Da de deformerbare chassisdele absorberer noget af kraften ved kollision, siger omfanget af synlige skader ikke nødvendigvis noget om, hvorvidt airbagsystemet har fungeret optimalt. Faktisk kan visse kollisioner medføre alvorlige materielle skader, uden at airbaggene blev udløst, enten fordi der ikke var brug for airbaggene, eller fordi de ikke ville have ydet beskyttelse, selv om de var blevet udløst.



## Afbrydersystem til forreste airbag i passagerside

Hvis det ikke kan undgås at montere en bagudvendt barnestol på passagersædet, skal den forreste airbag i passagersiden deaktiveres med nøglen.

### Kontakt til aktivering/deaktivering af forreste airbag i passagerside

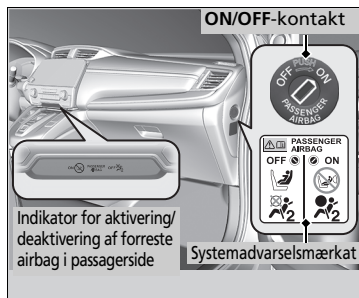

Når kontakten til aktivering/deaktivering af den forreste airbag i passagersiden er i positionen: **OFF:** Den forreste airbag i passagersiden er deaktiveret. Den forreste airbag i passagersiden udløses ikke ved en frontal kollision, der udløser den forreste airbag i førersiden.

Indikatoren for forreste airbag i passagerside deaktiveret lyser som en påmindelse til føreren.

**ON:** Den forreste airbag i passagersiden er aktiveret. Indikatoren for forreste airbag i passagersiden aktiveret tændes og bliver ved med at lyse i ca. 60 sekunder.

### Sådan deaktiveres den forreste airbag i passagersiden

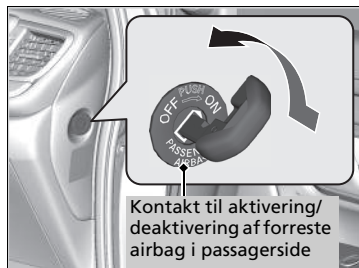

1. Aktivér parkeringsbremsen, og indstil strømtilstanden til **KØRETØJ FRA**.
2. Åbn fordøren i passagersiden.
3. Sæt tændingsnøglen i kontakten til aktivering/deaktivering af den forreste airbag i passagersiden.
  - Kontakten findes på sidepanelet af instrumentpanelet i passagersiden.
4. Drej nøglen til **OFF**, og tag den ud af kontakten.

## Afbrydersystem til forreste airbag i passagerside

### ADVARSEL

Den forreste airbag i passagersiden skal deaktiveres, hvis det ikke kan undgås at montere en bagudvendt barnestol på passagersædet.

Hvis den forreste airbag i passagersiden udløses, kan den ramme ryglænet på den bagudvendte barnestol med en kraft, der er stor nok til at dræbe eller kvæste et barn alvorligt.

### ADVARSEL

Husk at aktivere den forreste airbag i passagersiden igen, når der ikke er monteret en bagudvendt barnestol på passagersædet.

Hvis den forreste airbag i passagersiden er deaktiveret, kan det medføre alvorlig personskade eller dødsfald i tilfælde af kollision.

### ■ Indikator for forreste airbag i passagerside deaktiveret

Hvis den forreste airbag i passagersiden er aktiveret, slukkes indikatoren efter få sekunder, når strømtilstanden indstilles til TIL.

Hvis den forreste airbag i passagersiden er deaktiveret, bliver indikatoren ved med at lyse, eller den slukkes kortvarigt og tændes igen.

### ■ Mærkat for afbrydersystem til forreste airbag i passagerside

Mærkatet findes på sidepanelet af instrumentpanelet i passagersiden.

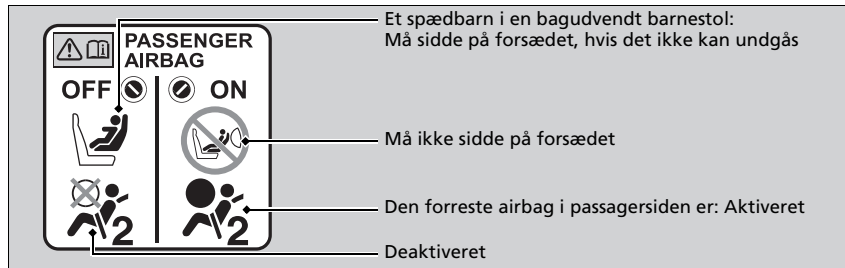

### ▶▶ Afbrydersystem til forreste airbag i passagerside

#### BEMÆRK / NOTE

- Brug bilens nøgle til at dreje kontakten til aktivering/ deaktivering af den forreste airbag i passagersiden. Hvis du bruger en anden nøgle, kan kontakten tage skade, eller den forreste airbag i passagersiden kan muligvis ikke fungere korrekt.
- Undlad at lukke døren eller belaste nøglen for hårdt, mens nøglen sidder i kontakten til aktivering/deaktivering af den forreste airbag i passagersiden. Kontakten eller nøglen kan tage skade.

Vi fraråder på det kraftigste at montere en bagudvendt barnestol på passagersædet.

#### ▶ Beskyttelse af spædbørn S. 78

Det er dit ansvar at sætte kontakten til den forreste airbag i passagersiden i positionen **OFF**, når du monterer en bagudvendt barnestol på passagersædet.

Når der ikke er monteret en bagudvendt barnestol på passagersædet, skal systemet aktiveres igen.

## Sideairbags

Sideairbaggene hjælper med at beskytte førerens eller forsædepassagerens torso og bækken i tilfælde af en moderat til voldsom sidekollision.

### Monteringssteder

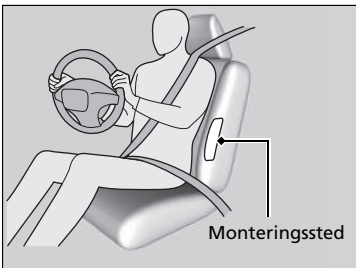

Sideairbaggene er monteret sammenfoldet i siden af ryglænene til fører- og passagersæderne.

Begge er markeret med **SIDE AIRBAG**.

### Sideairbags

Der må ikke anbringes genstande på eller i nærheden af sideairbaggen. De kan påvirke airbaggens funktion og forårsage personskade, når airbaggen pustes op.

Lad ikke forsædepassageren læne sig sidelæns med hovedet i sideairbaggens udløsningsområde.

En airbag, der udløses, kan ramme med stor kraft og kvæste passageren alvorligt.

## Funktion

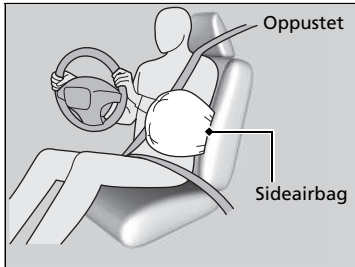

Når sensorerne registrerer en let til voldsom sidekollision, giver styreenheden besked til sideairbaggen om, at der er sket en sidekollision, og sideairbaggen pustes straks op.

### ■ Tilfælde, hvor en sideairbag udløses med få eller ingen synlige skader

Da airbagsystemet registrerer pludselig acceleration, kan et kraftigt slag mod siden af bilens chassis udløse en sideairbag. I sådanne tilfælde kan der være få eller ingen materielle skader, men kollisionssensorerne i siden registrerer en kraft, der er stor nok til at udløse airbaggen.

### ■ Tilfælde, hvor en sideairbag muligvis ikke udløses, selv om de synlige skader kan være alvorlige

Det er muligt, at en sideairbag ikke udløses ved en kollision, som medfører omfattende, synlige materielle skader. Dette kan ske, hvis kollisionstedet er allerforrest eller allestages på bilen, eller hvis bilens deformerbare chassisdele absorberer det meste af kraften fra kollisionen. I begge tilfælde ville der ikke have været brug for sideairbaggen, selv om den var blevet udløst.

## ⌘ Sideairbags

Undlad at tildække eller udskifte betrækket på ryglænene til fører- og passagersæderne.

Uhensigtsmæssig udskiftning eller tildækning af betrækket på ryglænene til fører- og passagersæderne kan medføre, at sideairbagene ikke udløses ved en sidekollision.

## Gardinairbags

Gardinairbags er med til at beskytte føreren og de passagerer, der sidder yderst, mod at støde hovedet ind i bilens side i tilfælde af en let til voldsom kollision.

### Moneringssteder

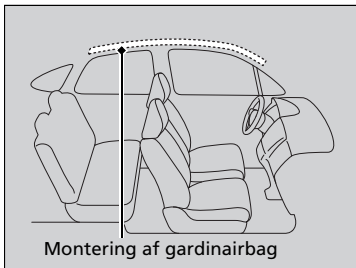

Gardinairbags er monteret sammenfoldet i taget over sideruderne i begge sider af bilen.

### ⌘ Gardinairbags

Gardinairbags er mest effektive, når passageren har sikkerhedssele på, sidder oprejst og godt tilbage i sædet.

Undlad at placere genstande på sideruder eller tagstolper, da de kan påvirke gardinairbaggenes funktion.

Undlad at hænge bøjler eller hårde genstande på jakkekrogene. Disse kan forårsage alvorlig personskade, hvis gardinairbaggene udløses.

## Funktion

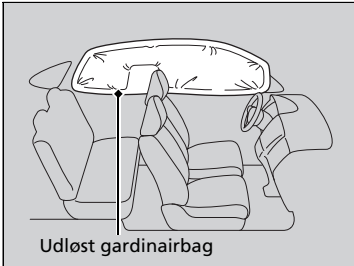

Gardinairbags er konstrueret til at blive udløst ved let til voldsom kollision.

### ■ Tilfælde, hvor gardinairbaggen udløses ved en frontalkollision

Den ene eller begge gardinairbags kan også pustes op i tilfælde af en let til voldsom vinklet frontalkollision.

## Indikatorer for airbagsystem

Hvis der opstår en fejl i airbagsystemet, lyser SRS-indikatoren, og der vises en meddelelse i førerinformationssystemet.

### ■ Indikator for SRS-airbagsystem

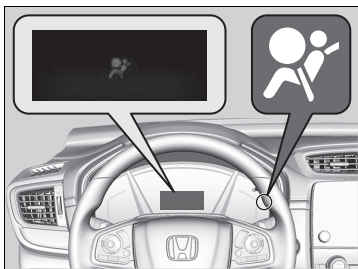

#### ■ Når strømtilstanden er aktiveret

Indikatoren tændes nogle sekunder og slukkes igen. Dette fortæller dig, at systemet fungerer korrekt.

Hvis indikatoren tændes på andre tidspunkter, eller hvis den slet ikke tændes, skal du få systemet eftersat af en forhandler hurtigst muligt. Hvis du ikke gør det, kan du risikere, at airbagsystemet og selestrammerne ikke fungerer korrekt, når der er brug for dem.

### ⚠ Indikator for SRS-airbagsystem

#### ⚠ ADVARSEL

Hvis SRS-indikatoren ignoreres, kan det medføre alvorlig personskade eller dødsfald, hvis airbagsystemet eller selestrammerne ikke fungerer korrekt.

Få bilen eftersat af en forhandler hurtigst muligt, hvis SRS-indikatoren advarer om en eventuel fejl.

#### ⚠ ADVARSEL

Afmontér straks barnestolen fra passagersædet, hvis SRS-indikatoren lyser. Selv om den forreste airbag i passagersiden er deaktiveret, må SRS-indikatoren ikke ignoreres.

SRS-systemet kan have en fejl, der kunne udløse den forreste airbag i passagersiden og medføre alvorlig personskade eller dødsfald.

## Indikator for forreste airbag i passagerside deaktiveret

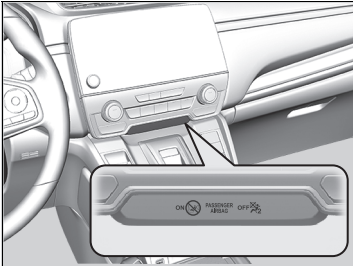

### ■ Tilfælde, hvor indikatoren for forreste airbag i passagerside deaktiveret tændes

Indikatoren lyser, mens den forreste airbag i passagersiden er deaktiveret.

Når der ikke er monteret en bagudvendt barnestol på passagersædet, skal systemet aktiveres manuelt igen. Indikatoren skal slukke.



## Vedligeholdelse af airbags

Det er unødvendigt, og du må ikke selv udføre nogen form for vedligeholdelse på eller udskiftning af airbagsystemkomponenter. Du skal dog få bilen eftersat af en forhandler i følgende situationer:

### ■ Når en airbag har været udløst

Hvis en airbag har været pustet op, skal styreenheden og tilhørende dele udskiftes. Hvis en af de automatiske selestrammere har været aktiveret, skal den også udskiftes.

### ■ Når bilen har været udsat for en let til voldsom kollision

Selv om bilens airbags ikke blev udløst, skal du have følgende eftersat af en forhandler: Selestrammere ved forsæderne og de yderste bagsæder og sikkerhedsseler, der er slidt ved en kollision.

### ⌘ Vedligeholdelse af airbags

Det er forbudt at fjerne airbagkomponenter fra bilen.

I tilfælde af fejlfunktion eller efter airbagudløsning/ selestramning skal du bede et kvalificeret værksted om at håndtere det.

Vi fraråder genbrug af airbagsystemkomponenter fra skrottede biler, herunder airbags, selestrammere, sensorer og styreenheder.

## Beskyttelse af børn

Hvert år kommer mange børn til skade eller bliver dræbt ved kollision, enten fordi de ikke har sele på, eller fordi de ikke er ordentligt fastspændt. Faktisk er trafikulykker den primære årsag til dødsfald hos børn på 12 år og derunder.

For at reducere antallet af børn, der dør eller kommer til skade, skal spædbørn og børn altid fastspændes, når de sidder i en bil.

### ☒ Beskyttelse af børn

#### **⚠ ADVARSEL**

**Børn, som ikke er fastspændt, eller som ikke er korrekt fastspændt, kan blive alvorligt eller livsfarligt kvæstet ved en kollision.**

**Alle børn, der er for små til at bruge en sikkerhedssele, skal fastspændes korrekt i en godkendt barnestol. Større børn skal være forsvarligt fastspændt med sikkerhedssele og om nødvendigt være anbragt på en selepude.**

I mange lande er det et lovkrav, at børn på 12 år og derunder (samt personer, der er under 150 cm høje) skal sidde forsvarligt fastspændt på bagsædet.

I mange lande er det et lovkrav at bruge en officielt testet og godkendt barnestol til transport af børn på et passagersæde. Sæt dig ind i de lokale lovkrav.

#### **Modeller til Europa**

Barnestole skal overholde FN-regulativ nr. 44 eller nr. 129 eller bestemmelserne i de pågældende lande.

➔ **Valg af barnestol** S. 81

#### **Undtagen modeller til Europa**

Vi anbefaler, at barnestole overholder FN-regulativ nr. 44 eller nr. 129 eller bestemmelserne i de pågældende lande.

➔ **Valg af barnestol** S. 81

**Børn skal sidde forsvarlig fastspændt på bagsædet.** Det skal de af følgende grund:

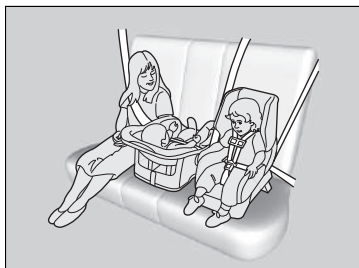

- Når en af de forreste airbags eller en sideairbag pustes op, kan det kvæste eller slå et barn, som sidder på forsædet, ihjel.
- Med et barn siddende på forsædet er der større risiko for, at det påvirker førerens evne til at føre bilen på sikker vis.
- Statistikker viser, at sikkerheden for børn i alle størrelser og aldre øges, når de sidder forsvarligt fastspændt på bagsædet.

► Beskyttelse af børn

Solskærm i passagerside

**⚠ ADVARSEL**



Brug **ALDRIG** en bagudvendt barnestol på et sæde med en **AKTIV AIRBAG** foran det; det kan medføre **LIVSFARE** eller **ALVORLIGE KVÆSTELSER** for barnet.

- Alle børn, der er for små til at bruge sikkerhedssele, skal være korrekt fastspændt i en godkendt barnestol, der er korrekt fastgjort til bilen vha. sikkerhedsselen eller befæstningssystemet til barnestole.
- Sid aldrig med et barn på skødet, da det er umuligt at beskytte det ved kollision.
- Sikkerhedsselen er beregnet til én person. Spænd den aldrig over dig selv og et barn. Ved kollision kan selen bore sig dybt ind i barnets krop og forårsage alvorlige eller livsfarlige kvæstelser.
- Lad aldrig to børn deles om én sikkerhedssele. Begge børn kan blive alvorligt kvæstet ved kollision.
- Børn må ikke betjene justeringsanordninger til døre, ruder eller sæder.
- Efterlad ikke børn i bilen uden opsyn, især ikke hvis det er varmt udenfor, og temperaturen i kabinen kan blive så høj, at de omkommer. De kan også utilsigtet komme til at aktivere bilens betjeningsanordninger, hvorved den uventet sætter i bevægelse.

#### ► Beskyttelse af børn

**ADVARSEL:** Brug låseknappen til elruderne til at forhindre børn i at åbne ruderne. Denne funktion forhindrer børn i at lege med ruderne, hvilket beskytter dem mod fare og gør, at de ikke forstyrrer bilens fører.

► **Åbning/lukning af elruderne** S. 212

**ADVARSEL:** Tag altid tændingsnøglen med dig, når du forlader bilen, også hvis du efterlader passagerer i bilen.

For at minde dig om risiciene ved den forreste airbag i passagersiden i forbindelse med børnesikkerhed sidder sikkerhedsmærkatet på solskærmen i passagersiden. Læs og følg anvisningerne på dette mærkat.

► **Sikkerhedsmærkater** S. 97

## Børnesikkerhed

### Beskyttelse af spædbørn

Et spædbarn skal være forsvarligt fastspændt i en bagudvendt barnestol, som kan lægges ned, indtil barnet når den vægt eller højde, som producenten af barnestolen har angivet, og indtil barnet er mindst 1 år gammelt.

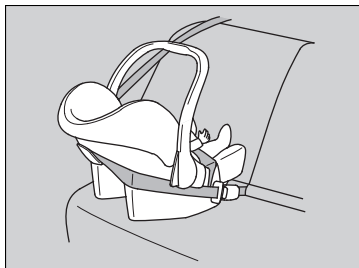

#### ■ Montering af en bagudvendt barnestol

Barnestole skal monteres og fastspændes på bagsædet.

- Vi anbefaler, at du monterer barnestolen direkte bag passagersædet, skubber sædet så langt frem som nødvendigt og lader sædet stå tomt.
- Sørg for, at barnestolen ikke er i kontakt med sædet foran den. Ellers kan du anskaffe dig en mindre bagudvendt barnestol.

### ► Beskyttelse af spædbørn

#### ⚠ ADVARSEL

Montering af en bagudvendt barnestol på forsædet kan forårsage alvorlig personskade eller dødsfald, hvis den forreste airbag i passagersiden udløses.

Montér altid en bagudvendt barnestol på bagsædet, aldrig på forsædet.

Som krævet iht. FN-regulativ nr. 94:

#### ⚠ ADVARSEL



Brug **ALDRIG** en bagudvendt barnestol på et sæde med en **AKTIV AIRBAG** foran det; det kan medføre **LIVSFARE** eller **ALVORLIGE KVÆSTELSER** for barnet.

Mange eksperter anbefaler brug af bagudvendte barnestole, helt indtil barnet er 2 år gammelt, hvis barnets højde og vægt passer til en bagudvendt barnestol.

En bagudvendt barnestol kan, hvis den er korrekt monteret, forhindre føreren eller forsædepassageren i at flytte sædet helt tilbage eller i at låse ryglænet i den ønskede position.

#### ▣ Beskyttelse af spædbørn

Bagudvendte barnestole må aldrig monteres i en fremadvendt position.

Læs altid den af producenten udarbejdede instruktionsbog til barnestolen, før barnestolen monteres.

Hvis den forreste airbag i passagersiden udløses, kan den ramme den bagudvendte barnestol med så stor kraft, at barnestolen rammes eller løsriveres og derved kvæster barnet alvorligt.

Hvis det ikke kan undgås at montere en bagudvendt barnestol på passagersædet, skal den forreste airbag i passagersiden deaktiveres.

▣ **Afbrydersystem til forreste airbag i passagerside** S. 66

## ■ Beskyttelse af små børn

Hvis et barn er mindst ét år gammelt og har overskredet vægt- og højdebegrænsningerne for bagudvendte barnestole, skal barnet være korrekt fastspændt i en fastmonteret fremadvendt barnestol, indtil barnet overskrider vægt- og højdebegrænsningerne for den fremadvendte barnestol.

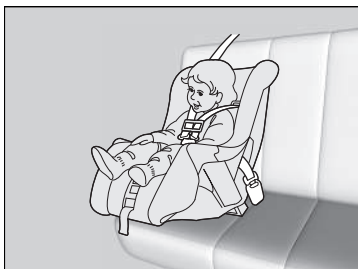

### ■ Montering af en fremadvendt barnestol

Vi anbefaler på det kraftigste, at fremadvendte barnestole monteres på bagsædet.

Montering af en fremadvendt barnestol på forsædet kan være farligt. Bagsædet er det sikreste sted at placere et barn.

## ▣ Beskyttelse af små børn

### ▲ ADVARSEL

Montering af en fremadvendt barnestol på forsædet kan resultere i alvorlig personskaade eller dødsfald, hvis den forreste airbag udløses.

Hvis du bliver nødt til at montere en fremadvendt barnestol på passagerforsædet, skal du skubbe sædet så langt tilbage som muligt og fastspænde barnet forsvarligt.

Du bør sætte dig ind i lovkraevne vedrørende brug af barnestole i det land, hvor du bruger den, samt sørge for at følge den af producenten udarbejdede instruktionsbog til barnestolen.

## ■ Valg af barnestol

Visse barnestole er kompatible med de nederste befæstningspunkter. Nogle har en fast fastgøringsanordning, mens andre har en fleksibel fastgøringsanordning. Begge er nemme at montere. Visse eksisterende og ældre barnestole kan kun monteres med sikkerhedsselen. Uanset hvilken type du bruger, skal du følge producentens anvisninger for brug, pleje og vedligeholdelse, herunder anbefalede udløbsdatoer, samt anvisningerne i denne instruktionsbog. Korrekt montering er nøglen til dit barns sikkerhed.

Den fleksible type sælges muligvis ikke i dit land.

På sæder og biler, der ikke er udstyret med nederste befæstningspunkter, monteres barnestolen med sikkerhedsselen og en strop, der fastgøres foroven som ekstra sikkerhed. Dette skyldes, at alle barnestole skal fastgøres med sikkerhedsselen, hvis de nederste befæstningspunkter ikke anvendes. Derudover anbefaler producenten af barnestolen muligvis, at der benyttes en sikkerhedssele til fastgørelse af en ISOFIX barnestol, når barnet har nået en vis vægt. Læs betjeningsvejledningen til barnestolen for at sikre, at den monteres korrekt.

## ■ Vigtige overvejelser ved valg af barnestol

Kontrollér, at barnestolen opfylder følgende tre krav:

- Barnestolen er af den korrekte type og størrelse til barnet.
- Barnestolen er den korrekte type til sædet.
- Barnestolen er omfattet af sikkerhedsstandarder. Vi anbefaler barnestole, der overholder FN-regulativ nr. 44 eller nr. 129 eller bestemmelserne i de pågældende lande. Kontrollér, om systemet er forsynet med et godkendelsesmærkat, og om der er en overensstemmelseserklæring fra producenten på emballagen.

## ☒ Valg af barnestol

Det er utroligt nemt at montere en barnestol, der er kompatibel med de nederste befæstningspunkter.

Barnestole, der er kompatible med de nederste befæstningspunkter, er udviklet til at gøre monteringen nemmere og mindske risikoen for kvæstelser som følge af forkert montering.



### ■ Standarder for barnestole

Hvis en barnestol (uanset om den er af typen i-Size/ISOFIX eller er monteret med en sikkerhedssele) opfylder det relevante FN-regulativ, vil den være forsynet med et godkendelsesmærkat som vist i nærværende tabel. Inden du anskaffer dig eller tager en barnestol i brug, skal du sikre dig, at den er forsynet med et godkendelsesmærkat, at den passer til bilen og til barnet, og at den er i overensstemmelse med det relevante FN-regulativ.

### ▣ Valg af barnestol

Eksempel på godkendelsesmærkat i henhold til FN-regulativ nr. 44

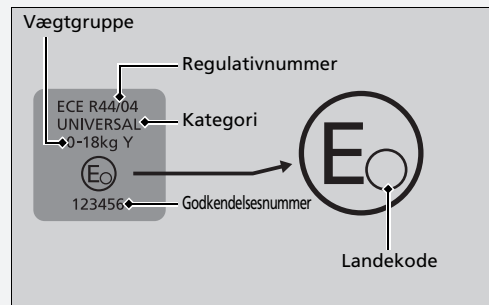

Eksempel på godkendelsesmærkat i henhold til FN-regulativ nr. 129

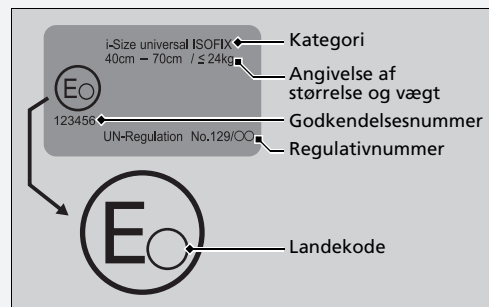

## Placeringer for montering af barnestole



	Egnet til universelle barnestole monteret med køretøjets sikkerhedsseler.
	Egnet til fremadvendte barnestole monteret med køretøjets sikkerhedsseler.
	Egnet til i-Size og ISOFIX barnestole.
	Kun egnet til fremadvendte barnestole.
	Brug aldrig en bagudvendt barnestol.
	Sædeposition udstyret med øverste befæstningspunkter.

\*1: Når du monterer en barnestol, skal sædet skubbes helt bagud, og ryglænet skal indstilles til helt lodret position.

\*2: Hvis du ikke kan montere barnestolen stabilt, skal ryglænet indstilles, så det er parallelt med bagsiden af barnestolen, samtidig med at det befinder sig foran det øverste selebefæstningspunkt.

\*3: Når der er monteret en barnestol, kan sikkerhedsselen på venstre sæde ikke bruges.

Sædepositionsnummer	Siddeplads				
	①		②	③	④
	Forreste passagersæde		2. række		
	Kontakt til aktivering/deaktivering af airbag i passagerside		Venstre	I midten	Højre
	ON	OFF			
Sædeposition egnet til universel barnestol (ja/nej)	ja* <sup>1</sup> Kun fremadvendt	ja* <sup>1</sup>	ja	ja	ja
Sædeposition egnet til i-Size barnestol (ja/nej)	nej	nej	ja	nej	ja
Sædeposition egnet til anbefalet barnestol (ja/nej)	ja	ja	ja	ja	ja
Sædeposition egnet til tværgående beslag (L1/L2)	nej	nej	nej	nej	nej
Største egnede bagudvendte beslag (R1/R2X/R2/R3)	nej	nej	R3	nej	R3
Største egnede fremadvendte beslag (F1/F2X/F2/F3)	nej	nej	F3	nej	F3
Største egnede selepudebeslag (B2/B3)	B3	B3	B3	nej	B3

\*1: Når du monterer en barnestol, skal sædet skubbes helt bagud, og ryglænet skal indstilles til helt lodret position.

Barnestolen med støttefod kan også monteres på sædepositionen, der ikke er egnet til montering af en i-Size barnestol.

#### ► Placeringer for montering af barnestole

Ved køb af en barnestol skal du sørge for at kontrollere ISOFIX størrelsesklassen eller beslaget for at sikre, at sædet passer til din bil.

Beslag (CRF)	Beskrivelse
ISO/L1	Venstre sidevendt babylift/babysæde
ISO/L2	Højre sidevendt babylift/babysæde
ISO/R1	Bagudvendt babysæde
ISO/R2X	Montering af en bagudvendt barnestol i reduceret størrelse
ISO/R2	Montering af en bagudvendt barnestol i reduceret størrelse
ISO/R3	Montering af en bagudvendt barnestol i fuld størrelse
ISO/F2X	Montering af en fremadvendt barnestol i reduceret højde
ISO/F2	Montering af en fremadvendt barnestol i reduceret højde
ISO/F3	Montering af en fremadvendt barnestol i fuld højde
ISO/B2	Fremadvendt selepude i reduceret bredde
ISO/B3	Fremadvendt selepude i fuld bredde

## Liste over originale barnestole til Europa

### R44

Vægtgruppe	Barnestol	Kategori
Gruppe 0 Op til 10 kg	—	—
Gruppe 0+ Op til 13 kg	—	—
Gruppe I 9 til 18 kg	—	—
Gruppe II, III 15 til 36 kg	Honda KIDFIX XP SICT	Universel Semiuniversel

### R129

Anvendelsesområde	Barnestol	Kategori
40 til 83 cm Op til 13 kg (nyfødt - 15 måneder)	Honda Baby Safe	Babystol
	Honda Baby Safe ISOFIX	Base til i-Size barnestol
76 til 105 cm 8 til 22 kg (15 måneder - 4 år)	Honda ISOFIX	I-Size universel ISOFIX

## Montering af en barnestol, der er kompatibel med de nederste befæstningspunkter

En barnestol, der er kompatibel med de nederste befæstningspunkter, kan monteres på et af bagsædets yderpladser. Barnestolen monteres på de nederste befæstningspunkter med stive eller bøjelige styredele.

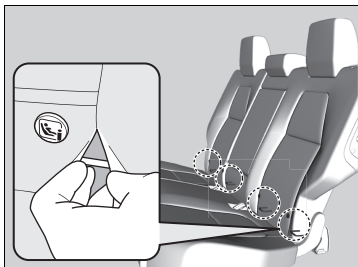
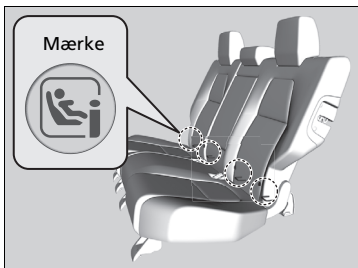

1. Find de nederste befæstningspunkter ved siden af mærkerne.

► Montering af en barnestol, der er kompatibel med de nederste befæstningspunkter

## ⚠ ADVARSEL

**Fastgør aldrig to barnestole i samme forankring. Ved en kollision vil en enkelt forankring muligvis ikke være stærk nok til at holde to barnestole på plads, hvilket betyder, at den kan gå i stykker med alvorlig personskade eller dødsfald til følge.**

Visse barnestole leveres med valgfrie styredele, der eliminerer risikoen for skader på sædehynden. Følg producentens anvisninger, når styredelene anvendes, og sæt dem på de nederste befæstningspunkter som vist på illustrationen.

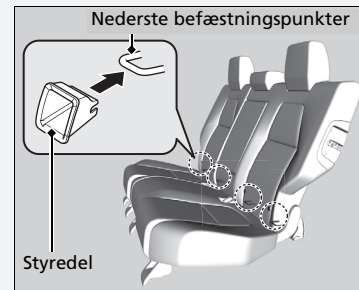

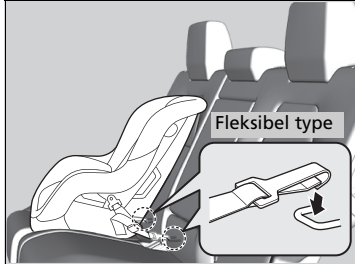
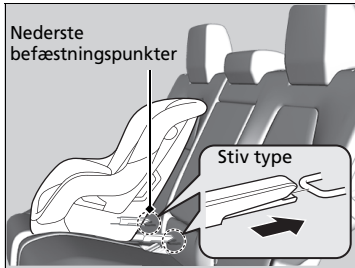

2. Anbring barnestolen på bilens sæde, og fastgør derefter barnestolen til de nederste befæstningspunkter som vist i betjeningsvejledningen, der følger med barnestolen.

- Ved montering af barnestolen skal det sikres, at de nederste befæstningspunkter ikke hindres af sikkerhedsselen eller af andre genstande.

☒ Montering af en barnestol, der er kompatibel med de nederste befæstningspunkter

Ved anvendelse af barnestole, der benytter de nederste befæstningspunkter, skal du af hensyn til dit barns sikkerhed kontrollere, at barnestolen er forsvarligt fastgjort til bilen. En barnestol, der ikke er forsvarligt fastgjort, kan ikke beskytte et barn tilstrækkeligt i en kollision og kan kvæste barnet eller andre i bilen.

Den fleksible type sælges muligvis ikke i dit land.

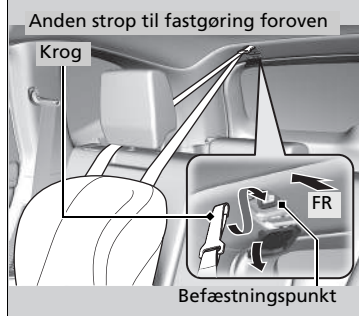
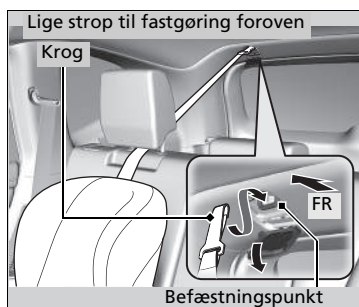
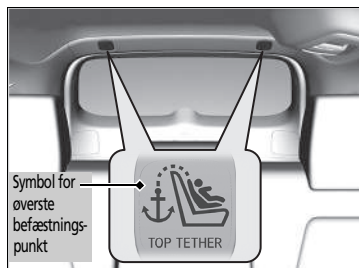

3. Åbn dækslet til befæstningen til stropper.

► Montering af en barnestol, der er kompatibel med de nederste befæstningspunkter

**ADVARSEL:** Brug aldrig en krog uden et symbol for øverste befæstningspunkt, når du fastgør en monteret barnestol.

#### Barnestol med forankringsstrop

4. Træk nakkestøtten op, og skub den bagud, indtil den låses fast; før derpå stroppen uden om/ mellem nakkestøttens ben, og fastgør stropkens krog i befæstningspunktet.
5. Stram stroppen i henhold til de anvisninger, som producenten af barnestolen har givet.
6. Kontrollér, at barnestolen er forsvarligt fastgjort, ved at røkke den frem og tilbage og fra side til side.
7. Kontrollér, at sikkerhedsseler, der ikke er i brug, og som barnet kan nå, er spændt.

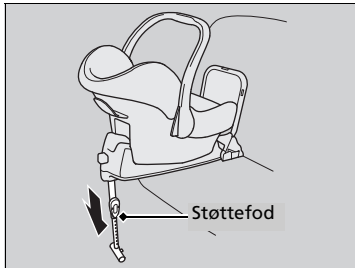

#### Barnestol med støttefod

4. Træk i støttefoden, indtil den når gulvet, i henhold til de anvisninger, som producenten af barnestolen har givet.
  - ▶ Bekræft, at det område på gulvet, som støttefoden hviler på, er plant. Hvis området ikke er plant, yder støttefoden ikke tilstrækkelig støtte.
  - ▶ Sørg for, at barnestolen ikke er i kontakt med sædet foran den.



## ■ Montering af en barnestol med en trepunktssæle

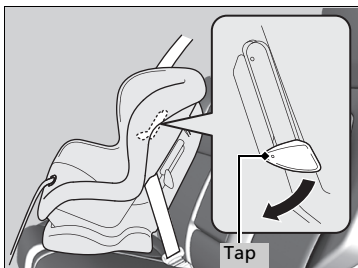

1. Placér barnestolen på bilens sæde.
2. Før sikkerhedssele gennem de dertil beregnede åbninger i barnestolen som vist i brugsanvisningen, der følger med barnestolen, og sæt selepændet i seletåsen.
  - Sæt selepændet helt ind, indtil det klikker.

3. Skub tappen ned. Før skulderdelen af trepunktsselen ind i slidsen på siden af barnestolen.
4. Træk i skulderdelen af trepunktsselen nær seletåsen, og træk op i seletåsen for at stramme hoftedelen.
  - Samtidig presser du ned på barnestolen med al din vægt.
5. Placér seletåsen korrekt, og tryk tappen op. Kontrollér, at seletåsen ikke er snoet.
  - Når tappen trykkes op, trækkes i skulderdelen af trepunktsselen for at sikre, at seletåsen er fuldstændig stram.

## ▣ Montering af en barnestol med en trepunktssæle

En barnestol, der ikke er forsvarligt fastgjort, kan ikke beskytte et barn tilstrækkeligt i en kollision og kan kvæste barnet eller andre i bilen.

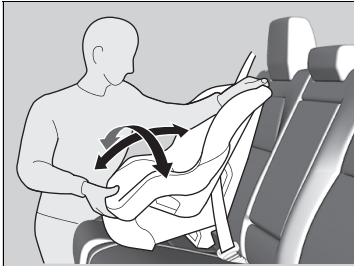

6. Kontrollér, at barnestolen er forsvarligt fastgjort, ved at rokke den frem og tilbage og fra side til side.
7. Kontrollér, at sikkerhedsseler, der ikke er i brug, og som barnet kan nå, er spændt.

**Undtagen modeller til Europa**

Hvis barnestolen ikke leveres med en mekanisme, der fastgør selen, skal der monteres en låseklemme på sikkerhedsselen.

Efter at have gennemgået trin 1 og 2 trækkes selens skulderdel op, og det sikres, at der ikke er slæk på hoftedelen.

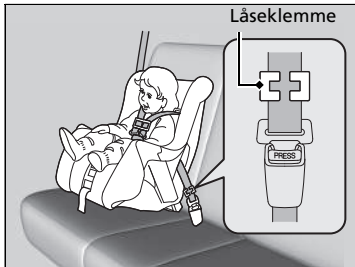

3. Tag godt fat i selen nær selespændet. Klem begge dele af selen sammen, så de ikke glider gennem selespændet. Løsn sikkerhedsselen.
4. Påsæt låseklemmen som vist på billedet. Placér låseklemmen så tæt som muligt på selespændet.
5. Sæt selespændet i seleslåsen. Gå til trin 6 og 7.

## Yderligere sikkerhed ved brug af en strop

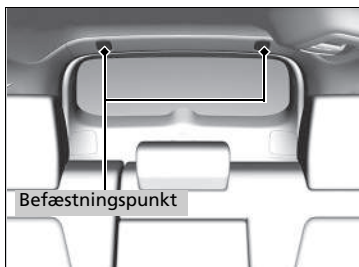

Der er et befæstningspunkt til stropper i loftet til de yderste bagsæder.

Hvis du har en barnestol, der er leveret med en forankringsstrop, men som kan monteres vha. en sikkerhedssele, kan forankringsstroppen benyttes som en ekstra sikkerhed.

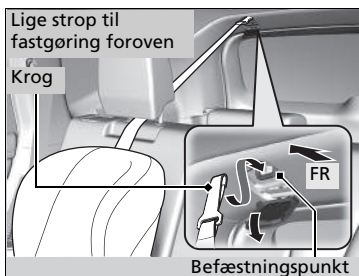

1. Åbn dækslet til befæstningen til stropper.
2. Træk nakkestøtten op, og skub den bagud, indtil den låses fast; før derpå stroppen uden om/ mellem nakkestøttens ben. Kontrollér, at stroppen ikke er snoet.
3. Fastgør krogen i befæstningspunktet.
4. Stram stroppen i henhold til de anvisninger, som producenten af barnestolen har givet.

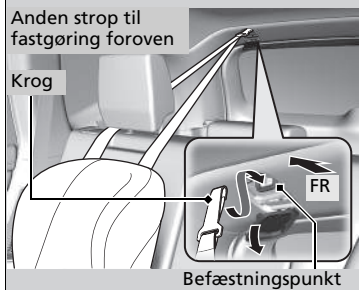

## Yderligere sikkerhed ved brug af en strop

**ADVARSEL:** Befæstningspunkter til barnestole er kun konstrueret til at modstå de belastninger, de udsættes for af korrekt monterede barnestole. De må under ingen omstændigheder anvendes til sikkerhedssele til voksne, til andre seleer eller til at fastgøre andre genstande eller udstyr til bilen.

Brug altid en forankringsstrop til fremadvendte barnestole, når sikkerhedssele eller de nederste befæstningspunkter benyttes.

## Sikkerhed for større børn

### Beskyttelse af større børn

De næste sider indeholder oplysninger om eftersyn af sikkerhedssele, valg af selepude samt vigtige forholdsregler, der skal træffes, hvis et barn skal sidde foran.

### Eftersyn af sikkerhedssele

Når barnet er for stort til en barnestol, skal det være forsvarligt fastspændt på bagsædet vha. trepunktsselen. Kontrollér, at barnet sidder oprejst og helt tilbage i sædet, og besvar derefter følgende spørgsmål.



#### Tjekliste

- Bøjer barnets knæ ned over sædekanten?
- Sidder skulderdelen af selen mellem barnets hals og arm?
- Sidder hoftedelen af selen så lavt over hoften som muligt og har den kontakt med barnets lår?
- Vil barnet være i stand til at bevare denne siddestilling under hele turen?

Hvis du kan svare bekræftende på disse spørgsmål, er barnet klar til at bruge trepunktsselen korrekt. Hvis du svarer nej til et af disse spørgsmål, skal barnet sidde på en selepude, indtil sikkerhedssele passer korrekt uden selepude.

### » Sikkerhed for større børn

## ⚠ ADVARSEL

Anbringelse af børn på 12 år eller derunder på forsædet kan medføre personskeade eller dødsfald, hvis airbaggen i passagersiden udløses.

Hvis et større barn er nødt til at sidde på forsædet, skal sædet flyttes så langt tilbage som muligt, barnet skal om nødvendigt sidde på en selepude, og barnet skal sidde oprejst og bruge sikkerhedssele korrekt.

## Selepude



Hvis trepunktsselen ikke kan bruges korrekt, skal barnet anbringes på en selepude på bagsædet. Af hensyn til barnets sikkerhed skal du kontrollere, at de anbefalinger for montering af en selepude, som producenten har givet, overholdes.

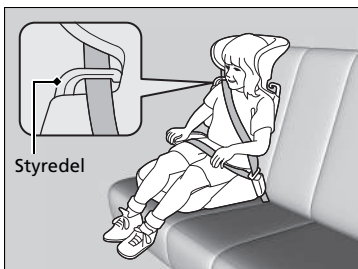

Der kan fås en rygstøtte til en specifik selepude. Montér rygstøtten på selepuden, og justér den i forhold til sædet i overensstemmelse med anvisningerne i betjeningsvejledningen til selepuden. Sørg for, at sikkerhedsselen er korrekt ført gennem føringen foroven på rygstøtten, og at selen ikke berører og krydser barnets hals.

## Selepude

Ved montering af en selepude skal du sørge for at læse den medfølgende instruktionsbog og montere puden i henhold dertil. Der findes høje og lave typer selepuder. Vælg en selepude, der giver barnet mulighed for at have sikkerhedsselen korrekt på.

Vi anbefaler en selepude med ryglæn, da det dermed er lettere at tilpasse skulderselen.

## ■ Beskyttelse af større børn - afsluttende kontrol

Bilen er udstyret med et bagsæde, hvor børn kan fastspændes forsvarligt. Hvis du skal køre med en gruppe børn, og et af børnene skal sidde foran:

- Sørg for, at du har læst og forstået anvisningerne og sikkerhedsoplysningerne i denne instruktionsbog.
- Skub passagersædet så langt tilbage som muligt.
- Kontrollér, at barnet sidder oprejst og godt tilbage i sædet.
- Kontrollér, at sikkerhedsselen er korrekt indstillet, så barnet er forsvarligt fastspændt.

## ■ Opsyn med børn i bilen

Vi anbefaler på det kraftigste, at du holder opsyn med børn i bilen. Det kan nogen gange være nødvendigt at påminde selv ældre, mere modne børn om at tage sikkerhedsselen på og sidde oprejst.

## Kulilte

Motorudstødningssagen fra denne bil indeholder kulilte, som er en farveløs, lugtfri og meget giftig gas. Så længe du vedligeholder din bil, vil der ikke trænge kulilte ind i kabinen.

### ■ Få udstødningen eftersat for lækager, når:

- Der kommer unormale lyde fra udstødningen.
- Udstødningen kan være beskadiget.
- Bilen er hævet op på en lift i forbindelse med et olieskift.

Ved kørsel med åben bagklap kan der blive suget udstødningsgas ind i kabinen, hvilket kan være farligt. Hvis det er nødvendigt at køre med åben bagklap, skal du åbne alle ruderne og indstille klimaanlægget som vist nedenfor.

1. Vælg friskluftstilstand.
2. Vælg  tilstanden.
3. Indstil blæseren til højeste hastighed.
4. Indstil temperaturen til en behagelig varme.

Justér klimaanlægget på samme måde, som hvis du sidder i en parkeret bil med motoren kørende.

### ⊗ Kulilte

## ⚠ ADVARSEL

Kulilte er giftig.

Indånding af kulilte kan medføre bevidstløshed eller dødsfald.

Undgå lukkede rum eller aktiviteter, hvor du udsættes for kulilte.

Et lukket område, som f.eks. en garage, kan hurtigt blive fyldt med kulilte.

Aktivér ikke elsystemet, mens garageporten er lukket. Selv om garagedøren står åben, skal du forlade garagen, så snart elsystemet er blevet slået til.

## Mærkatplaceringer

Placeringen af disse mærkater er vist nedenfor. De advarer imod potentielle faresituationer, der kan medføre alvorlig personskade eller dødsfald. Læs disse mærkater grundigt.

Hvis et mærkat falder af eller bliver svært at læse, skal du kontakte en forhandler for at få det udskiftet.

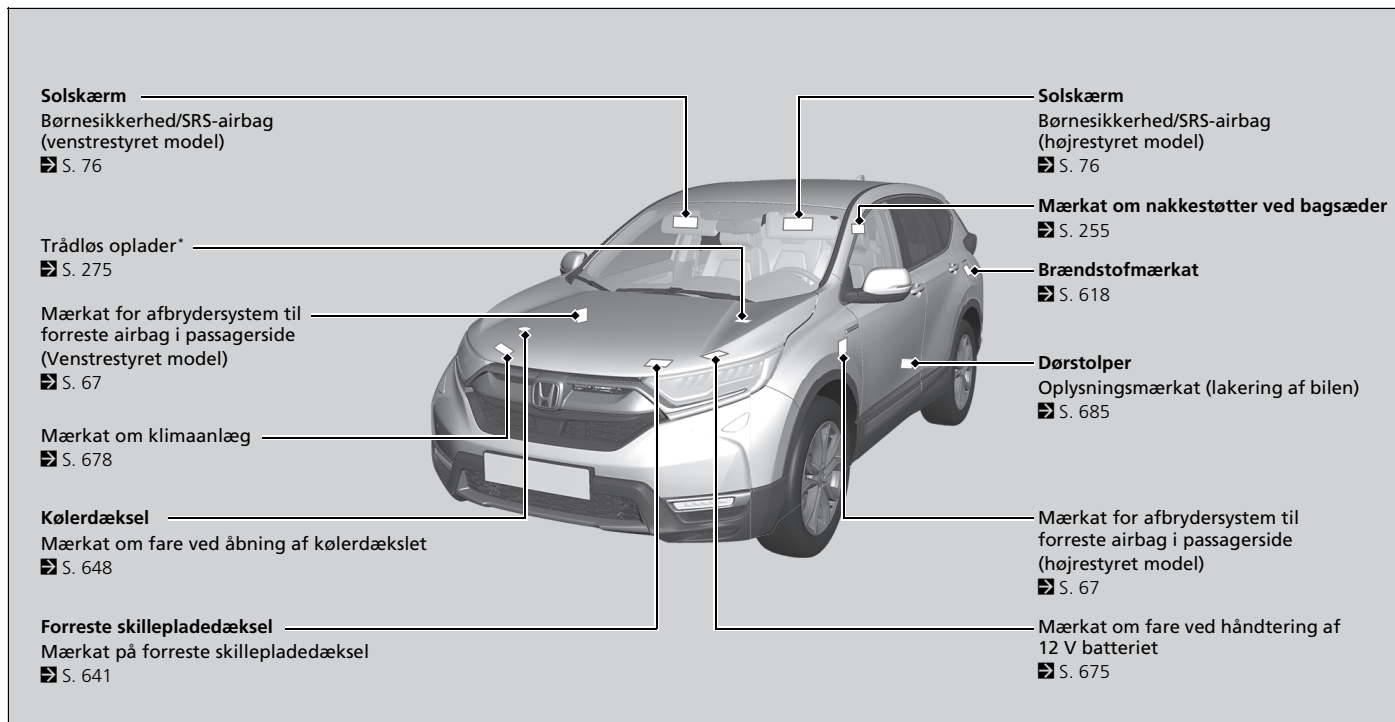

\* Ikke tilgængelig på alle modeller







# Instrumentpanel







Dette afsnit indeholder beskrivelse af knapper, indikatorer og instrumenter, som anvendes under kørsel.













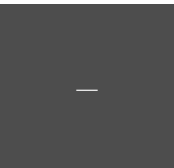

<b>Indikatorer</b> .....	100
Advarsels- og informationsmeddelelser i førerinformationssystemet .....	123
<b>Instrumenter og displays</b>	
Instrumenter.....	144
Førerinformationssystem.....	146
Head-up-display* .....	172

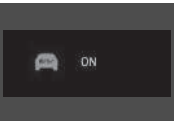
Indikator	Navn	Lyser/blinker	Forklaring	Meddelelse
 <p>(Rød)</p>	Indikator for parkeringsbremse og bremsesystem (rød)	<ul style="list-style-type: none"> <li>• Tændes nogle få sekunder, når du indstiller strømtilstanden til TIL, hvorefter den slukkes, hvis parkeringsbremsen er blevet deaktiveret.</li> <li>• Tændes, når parkeringsbremsen aktiveres, og slukkes, når den deaktiveres.</li> <li>• Tændes, når bremsevæskestanden er lav.</li> <li>• Tændes, hvis der er en fejl i bremsesystemet.</li> <li>• Der høres en biplyd, og indikatoren tændes, hvis du kører, uden at parkeringsbremsen er deaktiveret helt.</li> </ul>	<ul style="list-style-type: none"> <li>• <b>Tændes under kørsel</b> - Kontrollér, at parkeringsbremsen er deaktiveret. Kontrollér bremsevæskestanden. <ul style="list-style-type: none"> <li>☒ <b>Når indikatoren tændes under kørsel, skal du gøre følgende</b> S. 714</li> </ul> </li> <li>• <b>Tændes sammen med indikatoren for parkeringsbremse og bremsesystem (gul)</b> <ul style="list-style-type: none"> <li>- Kør straks ind til siden et sikkert sted. Kontakt en forhandler med henblik på reparation. Bremsepedalen bliver svær at træde ned. Træd pedalen længere ned, end du plejer.</li> </ul> </li> <li>• <b>Tændes sammen med ABS-indikatoren</b> - Få bilen eftersat af en forhandler. <ul style="list-style-type: none"> <li>☒ <b>Hvis indikatoren for bremsesystemet (rød) tændes eller blinker</b> S. 714</li> </ul> </li> </ul>	  

Indikator	Navn	Lyser/blinker	Forklaring	Meddelelse
 (Rød)	Indikator for parkeringsbremse og bremsesystem (rød)	<ul style="list-style-type: none"> <li>• Tændes i ca. 15 sekunder, når du trækker op i kontakten til den elektroniske parkeringsbremse, mens strømtilstanden er indstillet til FRA.</li> <li>• Tændes i ca. 15 sekunder, når du indstiller strømtilstanden til FRA, mens den elektroniske parkeringsbremse indstilles.</li> </ul>	<ul style="list-style-type: none"> <li>• <b>Blinker, og samtidig tændes indikatoren for parkeringsbremse og bremsesystem (gul)</b> - Der er fejl i det elektroniske parkeringsbremsesystem. Parkeringsbremsen er muligvis ikke indstillet. Undgå at anvende parkeringsbremsen, og få straks bilen efterset af en forhandler. <ul style="list-style-type: none"> <li>➤ <b>Hvis indikatoren for bremsesystemet (rød) tændes eller blinker, samtidig med at indikatoren for bremsesystemet (gul) tændes</b> S. 715</li> </ul> </li> </ul>	—
	Indikator for automatisk bremseholdesystem	<ul style="list-style-type: none"> <li>• Tændes i nogle sekunder, når strømtilstanden indstilles til TIL, hvorefter den slukkes.</li> <li>• Tændes, når det automatiske bremseholdesystem er aktiveret.</li> </ul>	<ul style="list-style-type: none"> <li>➤ <b>Automatisk bremseholdesystem</b> S. 599</li> </ul>	
	Indikator for automatisk bremseholdesystem	<ul style="list-style-type: none"> <li>• Tændes i nogle sekunder, når strømtilstanden indstilles til TIL, hvorefter den slukkes.</li> <li>• Tændes, når den automatiske bremseholdesystem er aktiveret.</li> </ul>	<ul style="list-style-type: none"> <li>➤ <b>Automatisk bremseholdesystem</b> S. 599</li> </ul>	—

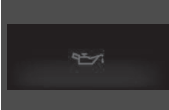
Indikator	Navn	Lyser/blinker	Forklaring	Meddelelse
 (Gul)	Indikator for parkeringsbremse og bremsesystem (gul)	<ul style="list-style-type: none"> <li>• Tændes i nogle sekunder, når strømtilstanden indstilles til TIL, hvorefter den slukkes.</li> <li>• Tændes, hvis der er et problem med et system relateret til bremsning andet end det konventionelle bremsesystem.</li> <li>• Tændes, hvis der er et problem med den elektroniske parkeringsbremse eller med det automatiske bremseholdesystem.</li> <li>• Tændes, hvis der er et problem med den fælles styring for regenerativ bremsning, det elektriske servobremsesystem eller Hill Start Assist-systemet.</li> </ul>	<ul style="list-style-type: none"> <li>• <b>Lyser konstant</b> - Få bilen efterset af en forhandler.</li> <li>• <b>Tændes under kørsel</b> - Undgå at anvende parkeringsbremsen, og få straks bilen efterset af en forhandler.</li> </ul>	     
		<ul style="list-style-type: none"> <li>• Tændes, hvis der er et problem med radarsensoren.</li> <li>• Indikatoren tændes muligvis midlertidigt, hvis den maksimale lastgrænse overskrides.</li> </ul>	<ul style="list-style-type: none"> <li>• Sørg for, at totalvægten er inden for den maksimale lastgrænse.   <b>Lastgrænse</b> S. 489</li> <li>• <b>Lyser konstant</b> - Få bilen efterset af en forhandler.</li> </ul>	

Indikator	Navn	Lyser/blinker	Forklaring	Meddelelse
	Indikator for elsystem	<ul style="list-style-type: none"> <li>Tændes i nogle sekunder, når strømtilstanden indstilles til TIL, hvorefter den slukkes.</li> <li>Tændes, hvis der er en fejl i bilens elektriske system.</li> </ul>	<ul style="list-style-type: none"> <li><b>Tændes under kørsel</b> - Få straks bilen efterset af en forhandler.</li> </ul>	
	KLAR-indikator	<ul style="list-style-type: none"> <li>Tændes, når bilen er klar til at køre.</li> </ul>	<p>► <b>Start af elsystemet</b> S. 498</p>	
	EV-indikator	<ul style="list-style-type: none"> <li>Tændes i nogle sekunder, når strømtilstanden indstilles til TIL, hvorefter den slukkes.</li> <li>Tændes, når bilen bevæges af elmotoren, og benzinmotoren ikke kører.</li> </ul>	—	
	Indikator for EV-tilstand	<ul style="list-style-type: none"> <li>Tændes i nogle sekunder, når strømtilstanden indstilles til TIL, hvorefter den slukkes.</li> <li>Tændes, når bilen er i EV-tilstand.</li> </ul>	<p>► <b>e:HEV</b> S. 11</p>	









Indikator	Navn	Lyser/blinker	Forklaring	Meddelelse
	Indikator for lavt olietryk	<ul style="list-style-type: none"> <li>• Tændes, når du indstiller strømtilstanden til TIL, og slukkes, når elsystemet starter.</li> <li>• Tændes, når olietrykket er lavt.</li> </ul>	<ul style="list-style-type: none"> <li>• <b>Tændes under kørsel</b> - Kør straks ind til siden et sikkert sted.                      📌 <b>Hvis indikatoren for lavt olietryk tændes</b> S. 712</li> </ul>	
	Fejlindikator	<ul style="list-style-type: none"> <li>• Tændes, når du indstiller strømtilstanden til TIL, og slukkes, enten når elsystemet er slået til eller efter nogle sekunder, hvis elsystemet ikke blev slået til.</li> <li>• Tændes, hvis der er en fejl i emissionskontrollsystemet.</li> <li>• Blinker, når der registreres fejltænding.</li> </ul>	<ul style="list-style-type: none"> <li>• <b>Tændes under kørsel</b> - Få bilen eftersat af en forhandler.</li> <li>• <b>Blinker under kørsel</b> - Kør ind til siden et sikkert sted, hvor der ikke er letantændelige genstande. Slå elsystemet fra i 10 minutter eller mere, og vent, indtil det er kølet af. Kør derefter bilen til en forhandler.                      📌 <b>Hvis fejlindikatoren tændes eller blinker</b> S. 713</li> </ul>	
	Indikator for 12 V batteriladesystem	<ul style="list-style-type: none"> <li>• Tændes, når du indstiller strømtilstanden til TIL, og slukkes, når elsystemet er aktiveret.</li> <li>• Tændes, når 12 V batteriet ikke oplades.</li> </ul>	<ul style="list-style-type: none"> <li>• <b>Tændes under kørsel</b> - Sluk for klima anlægget og elbagruden for at reducere elforbruget.                      📌 <b>Hvis indikatoren for 12 V batteriladesystemet tændes</b> S. 712</li> </ul>	



Indikator	Navn	Lyser/blinker	Forklaring	Meddelelse
	Indikator for gearvælgerposition	<ul style="list-style-type: none"> <li>• Angiver den aktuelle gearvælgerposition.</li> </ul>	<ul style="list-style-type: none"> <li>➤ <b>Gearskift</b> S. 504</li> </ul>	
	Indikator for gearkassesystem	<ul style="list-style-type: none"> <li>• Den aktuelle gearvælgerposition blinker, hvis der er et problem med gearkassesystemet.</li> </ul>	<ul style="list-style-type: none"> <li>• Undgå pludselig start og acceleration, og find et sikkert sted at holde ind med det samme. Få bilen eftersat af en forhandler.</li> </ul>	
		<ul style="list-style-type: none"> <li>• Den aktuelle gearvælgerposition eller alle gearvælgerpositioner blinker, hvis du ikke kan vælge <b>P</b> pga. en fejl i gearkassesystemet.</li> </ul>	<ul style="list-style-type: none"> <li>• Aktivér altid parkeringsbremsen, når du har parkeret bilen.</li> <li>• Få straks bilen eftersat af en forhandler.</li> </ul>	
	Indikator for ratmonteret decelerationsknap	<ul style="list-style-type: none"> <li>• Tændes, når den ratmonterede knap trækkes tilbage.</li> <li>• Blinker, når effektiviteten af decelerationen ikke ændres, når den ratmonterede knap trækkes tilbage.</li> <li>• Tændes sammen med <b>M</b>, når <b>SPORT</b>-tilstand er valgt, og den ratmonterede knap trækkes tilbage.</li> </ul>	<ul style="list-style-type: none"> <li>➤ <b>Ratmonteret decelerationsknap</b> S. 511</li> </ul>	
<b>SPORT</b>	Indikator for <b>SPORT</b> -tilstand	<ul style="list-style-type: none"> <li>• Tændes, når du trykker på <b>SPORT</b>-knappen.</li> <li>• Miljømåleren lyser fortsat rødt, så længe <b>SPORT</b>-tilstand er aktiveret.</li> </ul>	<ul style="list-style-type: none"> <li>➤ <b>SPORT-tilstand</b> S. 510</li> </ul>	







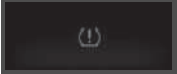







Indikator	Navn	Lyser/blinker	Forklaring	Meddelelse
	Indikator for påmindelse om sikkerhedssele	<ul style="list-style-type: none"> <li>Tændes, hvis du ikke har spændt sikkerhedsselen, når du indstiller strømtilstanden til TIL.</li> <li>Hvis forsædepassageren ikke har sikkerhedssele på, tændes indikatoren efter et par sekunder.</li> <li>Blinker under kørslen, hvis enten føreren eller forsædepassageren ikke har spændt sikkerhedsselen. Der høres en biplyd, og indikatoren blinker med regelmæssige intervaller.</li> </ul>	<ul style="list-style-type: none"> <li>Biplyden stopper, og indikatoren slukkes, når føreren og forsædepassageren spænder sikkerhedsselen.</li> <li><b>Bliver ved med at lyse, efter at føreren og forsædepassageren har spændt sikkerhedsselen</b> - Der kan være opstået en registreringsfejl i sensoren. Få bilen eftersat af en forhandler.   <b>Påmindelse om sikkerhedssele</b> S. 51</li> </ul>	 (Rød) 
	Indikator for lav brændstofstand	<ul style="list-style-type: none"> <li>Vises, når brændstoftanken er ved at være tom (ca. 8 liter tilbage).</li> <li>Blinker, hvis der er en fejl i brændstofmåleren.</li> </ul>	<ul style="list-style-type: none"> <li><b>Lyser</b> - Påfyld brændstof hurtigst muligt.</li> <li><b>Blinker</b> - Få bilen eftersat af en forhandler.</li> </ul>	 
	Indikator for ABS-system ( <b>ABS</b> )	<ul style="list-style-type: none"> <li>Tændes i nogle sekunder, når strømtilstanden indstilles til TIL, hvorefter den slukkes.</li> <li>Hvis den tændes på noget andet tidspunkt, er der en fejl i ABS-systemet.</li> </ul>	<ul style="list-style-type: none"> <li><b>Lyser konstant</b> - Få bilen eftersat af en forhandler. Når denne indikator lyser, har bilen stadig normale bremseegenskaber, men ingen ABS-funktion.   <b>Antiblokeringsystem (ABS)</b> S. 601</li> </ul>	

Indikator	Navn	Lyser/blinker	Forklaring	Meddelelse
	Indikator for SRS-airbagsystem	<ul style="list-style-type: none"> <li>• Tændes i nogle sekunder, når strømtilstanden indstilles til TIL, hvorefter den slukkes.</li> <li>• Tændes, hvis der registreres fejl i følgende komponenter:                             <ul style="list-style-type: none"> <li>- SRS-airbagsystem</li> <li>- Sideairbags</li> <li>- Gardinairbags</li> <li>- Selestrammere</li> </ul> </li> </ul>	<ul style="list-style-type: none"> <li>• <b>Lyser konstant eller tændes slet ikke</b> - Få bilen efterset af en forhandler.</li> </ul>	
	Indikatorer for forreste airbag i passagerside aktiveret/deaktiveret	<ul style="list-style-type: none"> <li>• Begge indikatorer tændes i nogle få sekunder, når du indstiller strømtilstanden til TIL, og slukkes derpå efter en systemkontrol. Når den forreste airbag i passagersiden er aktiveret: Indikatoren for aktiveret airbag tændes igen og lyser i ca. 60 sekunder. Når den forreste airbag i passagersiden er deaktiveret: Indikatoren for deaktiveret airbag tændes igen og bliver ved med at lyse. Dette er en påmindelse om, at den forreste airbag i passagersiden er deaktiveret.</li> </ul>	<p>➤ <b>Afbrydersystem til forreste airbag i passagerside</b> S. 66</p>	

Indikator	Navn	Lyser/blinker	Forklaring	Meddelelse
	Indikator for VSA-system	<ul style="list-style-type: none"> <li>Tændes i nogle sekunder, når strømtilstanden indstilles til TIL, hvorefter den slukkes.</li> <li>Blinker, når VSA-systemet aktiveres.</li> <li>Tændes, hvis der er en fejl i VSA-systemet eller bremseassistenten.</li> </ul>	<ul style="list-style-type: none"> <li><b>Lyser konstant</b> - Få bilen efterset af en forhandler.                             <ul style="list-style-type: none"> <li>➤ <b>VSA-system</b> S. 527</li> <li>➤ <b>Hill Start Assist-system</b> S. 500</li> </ul> </li> </ul>	
		<ul style="list-style-type: none"> <li>Tændes, hvis VSA-systemet deaktiveres midlertidigt, når 12 V batteriet har været afbrudt og derefter er blevet tilsluttet igen.</li> </ul>	<ul style="list-style-type: none"> <li>Kør en kort tur med mere end 20 km/t. Indikatoren skal slukke. Hvis den ikke slukker, skal bilen efterses af en forhandler.</li> </ul>	
	Indikator for VSA-system deaktiveret	<ul style="list-style-type: none"> <li>Tændes i nogle sekunder, når strømtilstanden indstilles til TIL, hvorefter den slukkes.</li> <li>Tændes, når VSA-systemet deaktiveres delvist.</li> </ul>	<ul style="list-style-type: none"> <li>➤ <b>Aktivering og deaktivering af VSA-system</b> S. 528</li> </ul>	
		<ul style="list-style-type: none"> <li>Tændes, hvis VSA-systemet deaktiveres midlertidigt, når 12 V batteriet har været afbrudt og derefter er blevet tilsluttet igen.</li> </ul>	<ul style="list-style-type: none"> <li>Kør en kort tur med mere end 20 km/t. Indikatoren skal slukke. Hvis den ikke slukker, skal bilen efterses af en forhandler.</li> </ul>	
	Indikator for elektrisk servostyring (EPS)	<ul style="list-style-type: none"> <li>Tændes, når du indstiller strømtilstanden til TIL, og slukkes, når elsystemet er aktiveret.</li> <li>Tændes, hvis der er en fejl i EPS-systemet.</li> </ul>	<ul style="list-style-type: none"> <li><b>Lyser konstant eller tændes slet ikke</b> - Få bilen efterset af en forhandler.                             <ul style="list-style-type: none"> <li>➤ <b>Hvis indikatoren for elektrisk servostyring (EPS) tændes</b> S. 716</li> </ul> </li> </ul>	

Indikator	Navn	Lyser/blinker	Forklaring	Meddelelse
	Indikator for lavt dæktryk/ dæktrykadvarselssystem	<ul style="list-style-type: none"> <li>• Tændes i nogle sekunder, når strømtilstanden indstilles til TIL, hvorefter den slukkes.</li> <li>• Kan tændes kortvarigt, hvis strømtilstanden indstilles til TIL, og bilen ikke kører inden for 45 sekunder, for at angive, at initialiseringsprocessen endnu ikke er fuldført.</li> <li>• Tændes og bliver ved med at lyse, når:                             <ul style="list-style-type: none"> <li>- Trykket i ét eller flere dæk vurderes som meget lavt.</li> <li>- Systemet ikke er blevet initialiseret.</li> </ul> </li> </ul>	<ul style="list-style-type: none"> <li>• <b>Tændes under kørsel</b> - Stands et sikkert sted, kontrollér dæktrykket, og pump om nødvendigt dækket/dækkene op.</li> <li>• <b>Bliver ved med at lyse, efter at dækkene er pumpet op til det anbefalede tryk</b> - Systemet skal initialiseres.                             <ul style="list-style-type: none"> <li>➤ <b>Kalibrering af dæktrykadvarselssystem</b> S. 531</li> </ul> </li> </ul>	
		<ul style="list-style-type: none"> <li>• Blinker i ca. et minut og bliver ved med at lyse, hvis der er problemer med dæktrykadvarselssystemet.</li> </ul>	<ul style="list-style-type: none"> <li>• <b>Blinker og bliver ved med at lyse</b> - Få bilen eftersat af en forhandler.</li> </ul>	
		<ul style="list-style-type: none"> <li>• Tændes, hvis dæktrykadvarselssystemet deaktiveres midlertidigt, når 12 V batteriet har været afbrudt og derefter er blevet tilsluttet igen.</li> </ul>	<ul style="list-style-type: none"> <li>• Kør en kort tur med mere end 20 km/t. Indikatoren skal slukke. Hvis den ikke slukker, skal bilen efterses af en forhandler.</li> </ul>	



Indikator	Navn	Lyser/blinker	Forklaring	Meddelelse
	Indikator for systemmeddelelse	<ul style="list-style-type: none"> <li>• Tændes i nogle sekunder, når strømtilstanden indstilles til TIL, hvorefter den slukkes.</li> <li>• Aktiveres sammen med et lydsignal, når der registreres en fejl. Samtidig vises en systemmeddelelse i førerinformationssystemet.</li> </ul>	<ul style="list-style-type: none"> <li>• Når indikatoren er tændt, skal du trykke på  display-/informationsknappen for at få vist meddelelsen igen.</li> <li>• Se oplysningerne om de respektive indikatorer i dette afsnit, når der vises en systemmeddelelse i førerinformationssystemet. Træf passende foranstaltninger i forhold til, hvad meddelelsen viser.</li> <li>• Førerinformationssystemet vender ikke tilbage til normal visning, medmindre advarslen annulleres, eller der trykkes på  knappen.</li> </ul>	—
	Indikator for automatisk fjernlys	<ul style="list-style-type: none"> <li>• Tændes, når alle betingelser for automatisk fjernlys er opfyldt.</li> </ul>	 <b>Automatisk fjernlys</b> s. 229	—

Indikator	Navn	Lyser/blinker	Forklaring	Meddelelse
	Indikatorer for afviserblink og katastrofeblink	<ul style="list-style-type: none"> <li>• Blinker, når du aktiverer kontaktarmen til afviserblink.</li> <li>• Blinker sammen med alle afviserblink, når der trykkes på knappen til katastrofeblinket.</li> <li>• Blinker sammen med alle afviserblink, når der trædes på bremsepedalen under kørsel med høj hastighed.</li> </ul>	<ul style="list-style-type: none"> <li>• <b>Blinker ikke eller blinker hurtigt</b>   <b>Udskiftning af pærer</b> S. 656</li> <li>•  <b>Nødstop</b>signal S. 603</li> </ul>	—
	Indikator for fjernlys	<ul style="list-style-type: none"> <li>• Tændes, når fjernlyset tændes.</li> </ul>	—	—
	Indikator for tændte lygter	<ul style="list-style-type: none"> <li>• Tændes, når lygtekontakten aktiveres, eller i tilstanden <b>AUTO</b> når de udvendige lygter tændes.</li> </ul>	<ul style="list-style-type: none"> <li>• Hvis du indstiller strømtilstanden til <b>KØRETØJ FRA</b>, mens bilens lygter er tændt, høres der et lydssignal, når førerdøren åbnes.</li> </ul>	—
	Indikator for tågeforlygter	<ul style="list-style-type: none"> <li>• Tændes, når tågeforlygterne tændes.</li> </ul>	—	—
	Indikator for tågebaglygte	<ul style="list-style-type: none"> <li>• Tændes, når tågebaglygten tændes.</li> </ul>	—	—



Indikator	Navn	Lyser/blinker	Forklaring	Meddelelse
	<p>Indikator for startspærrefunktion</p>	<ul style="list-style-type: none"> <li>• Blinker, hvis startspærrefunktionen ikke genkender nøglen.</li> </ul>	<ul style="list-style-type: none"> <li>• <b>Blinker</b> - Du kan ikke starte elsystemet. Skift strømtilstand til KØRETØJ FRA og derefter tilbage til TIL igen.  <b>Højrestyret model</b>                      Træd på bremsepedalen, og hold den nede, inden du indstiller strømtilstanden til TIL.  <b>Alle modeller</b></li> <li>• <b>Blinker hele tiden</b> - Der er muligvis en systemfejl. Få bilen eftersat af en forhandler.</li> <li>• Forsøg ikke at reparere eller ændre komponenter, der indgår i startspærrefunktionen. Der kan opstå fejl i det elektriske system.</li> </ul>	
	<p>Indikator for sikkerhedsalarm</p>	<ul style="list-style-type: none"> <li>• Blinker, når sikkerhedsalarmen er blevet indstillet.</li> </ul>	<p>➔ <b>Sikkerhedsalarm</b> S. 207</p>	

Indikator	Navn	Lyser/blinker	Forklaring	Meddelelse
	Indikator for ECON-tilstand	<ul style="list-style-type: none"> <li>Tændes, når ECON-tilstand er slået til.</li> </ul>	<ul style="list-style-type: none"> <li>➤ <b>ECON-tilstand</b> S. 514</li> </ul>	
	Indikator for justerbar fartbegrænser	<ul style="list-style-type: none"> <li>Tændes, når du trykker på <b>MAIN</b> knappen. Hvis en anden indikator tændes, skal du efterfølgende trykke på <b>LIM</b> knappen.</li> </ul>	<ul style="list-style-type: none"> <li>➤ <b>Justerbar fartbegrænser</b> S. 516</li> </ul>	
	Indikator for indstillet hastighed for aktiv fartpilot og justerbar fartbegrænser	<ul style="list-style-type: none"> <li>Tændes, når du har indstillet en hastighed for den aktive fartpilot.</li> <li>Tændes, når du har indstillet en hastighed for den justerbare fartbegrænser.</li> </ul>	<ul style="list-style-type: none"> <li>➤ <b>Aktiv fartpilot med følgefunktion ved lav hastighed</b> S. 553</li> <li>➤ <b>Justerbar fartbegrænser</b> S. 516</li> </ul>	
	Indikator for intelligent fartbegrænser	<ul style="list-style-type: none"> <li>Tændes, når du trykker på <b>MAIN</b> knappen. Hvis en anden indikator tændes, skal du efterfølgende trykke på <b>LIM</b> knappen.</li> </ul>	<ul style="list-style-type: none"> <li>➤ <b>Intelligent fartbegrænser</b> S. 520</li> </ul>	
	Indikator for indstillet hastighed for aktiv fartpilot og intelligent fartbegrænser	<ul style="list-style-type: none"> <li>Tændes, når den intelligente fartbegrænser er indstillet til den hastighedsgrænse, som registreres af systemet til registrering af trafikskilte.</li> <li>Tændes, når du har indstillet en hastighed for den intelligente fartbegrænser.</li> </ul>	<ul style="list-style-type: none"> <li>➤ <b>Aktiv fartpilot med følgefunktion ved lav hastighed</b> S. 553</li> <li>➤ <b>Intelligent fartbegrænser</b> S. 520</li> </ul>	





Indikator	Navn	Lyser/blinker	Forklaring	Meddelelse
	Indikator for udvidet vognbaneassistent	<ul style="list-style-type: none"> <li>• Tændes i nogle sekunder, når strømtilstanden indstilles til TIL, hvorefter den slukkes.</li> <li>• Tændes, hvis der er en fejl i den udvidede vognbaneassistent.</li> </ul>	<ul style="list-style-type: none"> <li>• <b>Lyser konstant</b> - Få bilen eftersat af en forhandler.</li> </ul>	
		<ul style="list-style-type: none"> <li>• Tændes, hvis den udvidede vognbaneassistent deaktiveres midlertidigt, når 12 V batteriet har været afbrudt og derefter er blevet tilsluttet igen.</li> </ul>	<ul style="list-style-type: none"> <li>• Kør en kort tur med mere end 20 km/t. Indikatoren skal slukke. Hvis den ikke slukker, skal bilen efterses af en forhandler.</li> </ul>	
		<ul style="list-style-type: none"> <li>• Indikatoren tændes muligvis midlertidigt, hvis den maksimale lastgrænse overskrides.</li> </ul>	<ul style="list-style-type: none"> <li>• Sørg for, at totalvægten er inden for den maksimale lastgrænse.   <b>Lastgrænse</b> S. 489</li> <li>• <b>Lyser konstant</b> - Få bilen eftersat af en forhandler.</li> </ul>	

Indikator	Navn	Lyser/blinker	Forklaring	Meddelelse
	Indikator for udvidet vognbaneassistent	<ul style="list-style-type: none"> <li>Tændes, når den udvidede vognbaneassistent deaktiverer sig selv.</li> </ul>	<ul style="list-style-type: none"> <li>Indikatoren tændes muligvis kortvarigt ved kørsel igennem aflukkede områder som f.eks. en tunnel.</li> <li>Området omkring radarsensoren er blokeret af snavs, mudder eller lignende. Stands bilen et sikkert sted, og tør området af med en blød klud. Det kan vare et stykke tid, før indikatoren slukker, efter at radarsensoren er blevet rengjort.</li> <li>Få bilen eftersat af en forhandler, hvis indikatoren ikke forsvinder, selv om dækslet til sensoren er blevet rengjort.</li> </ul> <p>➤ <b>Radarsensor</b> S. 594</p>	
			<ul style="list-style-type: none"> <li><b>Bliver ved med at lyse</b> - Temperaturen i kameraet er for høj. Brug klimaanlægget til at nedkøle kameraet. Systemet aktiveres, når temperaturen i kameraet sænkes.</li> </ul> <p>➤ <b>Frontsensorkamera</b> S. 592</p>	

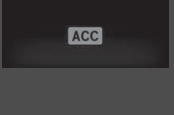

Indikator	Navn	Lyser/blinker	Forklaring	Meddelelse
	<p>Indikator for udvidet vognbaneassistent</p>	<ul style="list-style-type: none"> <li>Tændes, når den udvidede vognbaneassistent deaktiverer sig selv.</li> </ul>	<ul style="list-style-type: none"> <li><b>Bliver ved med at lyse</b> - Området omkring kameraet er blokeret af snavs, mudder eller lignende. Stands bilen et sikkert sted, og tør området af med en blød klud.</li> <li>Få bilen efterset af en forhandler, hvis indikatoren tændes og meddelelsen vises igen, efter at du har rengjort området omkring kameraet.</li> </ul> <p> <b>Frontsensorkamera</b> S. 592</p>	



Indikator	Navn	Lyser/blinker	Forklaring	Meddelelse
ACC	Indikator for aktiv fartpilot med følgefunktion ved lav hastighed (gul)	<ul style="list-style-type: none"> <li>Tændes i nogle sekunder, når strømtilstanden indstilles til TIL, hvorefter den slukkes.</li> <li>Tændes, hvis der er en fejl i den aktive fartpilot med følgefunktion ved lav hastighed.</li> </ul>	<ul style="list-style-type: none"> <li><b>Tændes under kørsel</b> - Få bilen efterset af en forhandler.</li> </ul>	
		<ul style="list-style-type: none"> <li>Tændes, hvis den aktive fartpilot med følgefunktion ved lav hastighed deaktiveres midlertidigt, når 12 V batteriet har været afbrudt og derefter er blevet tilsluttet igen.</li> </ul>	<ul style="list-style-type: none"> <li>Kør en kort tur med mere end 20 km/t. Indikatoren skal slukke. Hvis den ikke slukker, skal bilen efterses af en forhandler.</li> </ul>	
		<ul style="list-style-type: none"> <li>Indikatoren tændes muligvis midlertidigt, hvis den maksimale lastgrænse overskrides.</li> <li>Den aktive fartpilot med følgefunktion ved lav hastighed blev annulleret automatisk.</li> </ul>	<ul style="list-style-type: none"> <li>Sørg for, at totalvægten er inden for den maksimale lastgrænse.                             <ul style="list-style-type: none"> <li>➤ <b>Lastgrænse</b> S. 489</li> </ul> </li> <li><b>Lyser konstant</b> - Få bilen efterset af en forhandler.</li> </ul>	
ACC	Indikator for aktiv fartpilot med følgefunktion ved lav hastighed (grøn)	<ul style="list-style-type: none"> <li>Tændes, når du trykker på <b>MAIN</b> knappen.</li> </ul>	<ul style="list-style-type: none"> <li>➤ <b>Aktiv fartpilot med følgefunktion ved lav hastighed</b> S. 553</li> </ul>	

Instrumentpanel



Indikator	Navn	Lyser/blinker	Forklaring	Meddelelse
<b>LKAS</b>	Indikator for vognbaneassistent (gul)	<ul style="list-style-type: none"> <li>• Tændes i nogle sekunder, når strømtilstanden indstilles til TIL, hvorefter den slukkes.</li> <li>• Tændes, hvis der er en fejl i vognbaneassistenten.</li> </ul>	<ul style="list-style-type: none"> <li>• <b>Lyser konstant</b> - Få bilen efterset af en forhandler.</li> </ul>	
<b>LKAS</b>	Indikator for vognbaneassistent (grøn)	<ul style="list-style-type: none"> <li>• Tændes, når du trykker på <b>MAIN</b> knappen.</li> </ul>	<p> <b>Vognbaneassistent</b> S. 570</p>	

Indikator	Navn	Lyser/blinker	Forklaring	Meddelelse
	Indikator for kollisionsbegrænsende bremsesystem	<ul style="list-style-type: none"> <li>• Tændes i nogle sekunder, når strømtilstanden indstilles til TIL, hvorefter den slukkes.</li> <li>• Tændes, når det kollisionsbegrænsende bremsesystem deaktiveres. Der vises en meddelelse i førerinformationssystemet i fem sekunder.</li> <li>• Tændes, hvis der er en fejl i det kollisionsbegrænsende bremsesystem.</li> </ul>	<ul style="list-style-type: none"> <li>• <b>Lyser konstant, uden at det kollisionsbegrænsende bremsesystem er deaktiveret</b> - Få bilen efterset af en forhandler.   <b>Kollisionsbegrænsende bremsesystem</b>                      S. 542</li> </ul>	
		<ul style="list-style-type: none"> <li>• Tændes, hvis det kollisionsbegrænsende bremsesystem deaktiveres midlertidigt, når 12 V batteriet har været afbrudt og derefter er blevet tilsluttet igen.</li> </ul>	<ul style="list-style-type: none"> <li>• Kør en kort tur med mere end 20 km/t. Indikatoren skal slukke. Hvis den ikke slukker, skal bilen efterses af en forhandler.</li> </ul>	
		<ul style="list-style-type: none"> <li>• Indikatoren tændes muligvis midlertidigt, hvis den maksimale lastgrænse overskrides.</li> </ul>	<ul style="list-style-type: none"> <li>• Sørg for, at totalvægten er inden for den maksimale lastgrænse.   <b>Lastgrænse</b> S. 489</li> <li>• <b>Lyser konstant</b> - Få bilen efterset af en forhandler.</li> </ul>	

Indikator	Navn	Lyser/blinker	Forklaring	Meddelelse
	Indikator for kollisionsbegrænsende bremsesystem	<ul style="list-style-type: none"> <li>Tændes, når det kollisionsbegrænsende bremsesystem deaktiverer sig selv.</li> </ul>	<ul style="list-style-type: none"> <li><b>Bliver ved med at lyse</b> - Området omkring kameraet er blokeret af snavs, mudder eller lignende. Stands bilen et sikkert sted, og tør området af med en blød klud.                             <ul style="list-style-type: none"> <li>➤ <b>Frontsensorkamera</b> S. 592</li> </ul> </li> <li>Få bilen eftersat hos en forhandler, hvis indikatoren ikke slukkes, selv om kameraet er blevet rengjort.                             <ul style="list-style-type: none"> <li>➤ <b>Kollisionsbegrænsende bremsesystem</b> S. 542</li> </ul> </li> <li><b>Bliver ved med at lyse</b> - Temperaturen i kameraet er for høj. Brug klimaanlægget til at nedkøle kameraet. Systemet aktiveres, når temperaturen i kameraet sænkes.                             <ul style="list-style-type: none"> <li>➤ <b>Frontsensorkamera</b> S. 592</li> </ul> </li> </ul>	



Indikator	Navn	Lyser/blinker	Forklaring	Meddelelse
	<p>Indikator for kollisionsbegrænsende bremsesystem</p>	<ul style="list-style-type: none"> <li>• Tændes, når det kollisionsbegrænsende bremsesystem deaktiverer sig selv.</li> </ul>	<ul style="list-style-type: none"> <li>• Indikatoren tændes muligvis kortvarigt ved kørsel igennem aflukkede områder som f.eks. en tunnel.</li> <li>• Området omkring radarsensoren er blokeret af snavs, mudder eller lignende. Stands bilen et sikkert sted, og tør området af med en blød klud. Det kan vare et stykke tid, før indikatoren slukker, efter at radarsensoren er blevet rengjort.</li> <li>• Få bilen eftersat af en forhandler, hvis indikatoren ikke forsvinder, selv om dækslet til sensoren er blevet rengjort.</li> </ul> <p>➤ <b>Radarsensor</b> S. 594</p>	







Indikator	Navn	Lyser/blinker	Forklaring	Meddelelse
	Indikator for blindvinkelassistent*	<ul style="list-style-type: none"> <li>Tændes i nogle sekunder, når strømtilstanden indstilles til TIL, hvorefter den slukkes.</li> <li>Lyser, mens blindvinkelassistenten er deaktiveret.</li> </ul>	—	
		<ul style="list-style-type: none"> <li>Tændes, hvis der samler sig mudder, sne eller is i nærheden af sensoren.</li> </ul>	<ul style="list-style-type: none"> <li><b>Tændes under kørsel</b> - Fjern blokeringen i nærheden af sensoren.   <b>Blindvinkelassistent*</b> S. 534</li> </ul>	
		<ul style="list-style-type: none"> <li>Tændes, hvis der er en fejl i systemet.</li> </ul>	<ul style="list-style-type: none"> <li><b>Tændes under kørsel</b> - Få bilen eftersat af en forhandler.</li> </ul>	

## Advarsels- og informationsmeddelelser i førerinformationssystemet







Følgende meddelelser vises kun i førerinformationssystemet. Tryk på  display-/informationsknappen for at få vist meddelelsen igen med indikatoren for systemmeddelelser tændt.



Meddelelse	Betingelse	Forklaring
	<ul style="list-style-type: none"> <li>• Viser, når bilen ikke længere kan køre pga. en fejl.</li> </ul>	<ul style="list-style-type: none"> <li>• Hold straks ind til siden et sikkert sted.</li> </ul>
 (Gul)	<ul style="list-style-type: none"> <li>• Viser, når der er risiko for, at bilen bevæger sig uventet, efter at du er standset pga. en fejl i bilen.</li> </ul>	<ul style="list-style-type: none"> <li>• Mens bilen er standset, skal parkeringsbremsen aktiveres.                             <ul style="list-style-type: none"> <li>► <b>Parkeringsbremse</b> S. 595</li> </ul> </li> <li>• Få bilen efterset af en forhandler.</li> </ul>
	<ul style="list-style-type: none"> <li>• Viser, hvis en af dørene eller bagklappen ikke er lukket helt.</li> <li>• Viser, hvis en af dørene eller bagklappen åbnes under kørslen. Der høres en biplyd.</li> </ul>	<ul style="list-style-type: none"> <li>• Slukkes, når bagklappen og alle dørene er lukket.</li> </ul>



Meddelelse	Betingelse	Forklaring
	<p><b>Modeller med parkeringssensorsystem</b></p> <ul style="list-style-type: none"> <li>• Vises, hvis der er en fejl i parkeringssensorsystemet.</li> <li>• Hvis der er en fejl i nogen af sensorerne, tændes indikatorerne for alle sensorer og lyser rødt.</li> </ul>	<ul style="list-style-type: none"> <li>• Kontrollér, om området omkring sensorerne er dækket med mudder, is, sne eller andet. Hvis indikatorerne bliver ved med at lyse, eller bilyden ikke stopper, efter at området er blevet rengjort, skal systemet efterses af en forhandler.</li> </ul>
	<ul style="list-style-type: none"> <li>• Vises, hvis der er en fejl i bilens akustiske alarmsystem.</li> </ul>	<ul style="list-style-type: none"> <li>• Få straks bilen efterset af en forhandler.</li> </ul>
	<ul style="list-style-type: none"> <li>• Vises, hvis der er fejl i sensoren på 12 V batteriet.</li> </ul>	<ul style="list-style-type: none"> <li>• Få bilen efterset af en forhandler.   <b>Kontrol af 12 V batteriet</b> S. 670</li> </ul>

\* 1: Førerinformationssystem

\* 2: Audio-/informationskærm

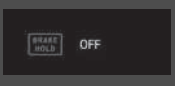
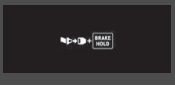

Meddelelse	Betingelse	Forklaring
	<ul style="list-style-type: none"> <li>Vises en enkelt gang, hvis udetemperaturen er lavere end 3 °C, mens strømtilstanden er indstillet til TIL.</li> </ul>	<ul style="list-style-type: none"> <li>Der er risiko for, at vejbanen er tiliset og glat.</li> </ul>
	<ul style="list-style-type: none"> <li>Vises, når motorens oliestand er lav, mens motoren kører.</li> </ul>	<ul style="list-style-type: none"> <li><b>Vises under kørsel</b> - Kør straks ind til siden et sikkert sted.   Hvis symbolet for lav oliestand vises S. 718</li> </ul>
	<ul style="list-style-type: none"> <li>Vises, mens motoren kører. Der er en systemfejl i motorens olieniveausensor.</li> </ul>	<ul style="list-style-type: none"> <li>Få bilen efterset af en forhandler.</li> </ul>
	<ul style="list-style-type: none"> <li>Vises, hvis der er en fejl i det automatiske lygtekontrolsystem.</li> </ul>	<ul style="list-style-type: none"> <li><b>Vises under kørsel</b> - Tænd lygterne manuelt, og få bilen efterset af en forhandler.</li> </ul>
	<ul style="list-style-type: none"> <li>Vises, når der er et problem med forlygterne.</li> </ul>	<ul style="list-style-type: none"> <li><b>Vises under kørsel</b> - Forlygterne er muligvis ikke tændt. Hvis forholdene gør det muligt for dig at køre forsvarligt, skal du få bilen efterset af en forhandler hurtigst muligt.</li> </ul>
	<ul style="list-style-type: none"> <li>Vises, hvis der er en fejl i systemet til de elektroniske selestrammere.</li> </ul>	<ul style="list-style-type: none"> <li>Få bilen efterset af en forhandler.</li> </ul>

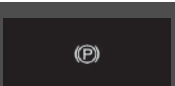
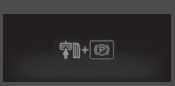
Meddelelse	Betingelse	Forklaring
	<ul style="list-style-type: none"> <li>Vises, hvis der er et problem med åbn/luk-funktionen til kølgitteret, og kølevæsketemperaturen er for høj.</li> </ul>	<ul style="list-style-type: none"> <li>Udgangseffekten reduceres, så du er muligvis ikke i stand til at accelerere eller opretholde din aktuelle hastighed. Få bilen efterset af en forhandler.</li> </ul>
 (Hvid)	<ul style="list-style-type: none"> <li>Vises, når kølevæsketemperaturen er tæt på sin øvre grænse.</li> </ul>	<ul style="list-style-type: none"> <li>Kør langsomt for at hindre overophedning.</li> </ul>
 (Rød)	<ul style="list-style-type: none"> <li>Vises, hvis kølevæsketemperaturen bliver unormalt høj.</li> </ul>	<p>➤ <b>Overophedning</b> S. 709</p>
	<ul style="list-style-type: none"> <li>Vises, hvis der er en fejl i kølersystemet.</li> </ul>	<ul style="list-style-type: none"> <li>Kør langsomt for at forebygge overophedning, og få bilen efterset af en forhandler hurtigst muligt.</li> </ul>
 (Hvid)	<ul style="list-style-type: none"> <li>Vises, når du indstiller strømtilstanden til TIL, uden at førerens sikkerhedssele er spændt.</li> </ul>	<ul style="list-style-type: none"> <li>Spænd sikkerhedssele korrekt, inden du påbegynder kørslen.</li> </ul>
	<p><b>Modeller med lydanlæg med farvedisplay</b></p> <ul style="list-style-type: none"> <li>Vises, mens du tilpasser indstillingerne og skifter gearvælgerposition fra <b>P</b> til en anden position.</li> </ul>	<p>➤ <b>Funktioner, der kan tilpasses</b> S. 161</p>

Meddelelse	Betingelse	Forklaring
	<ul style="list-style-type: none"> <li>• Vises, hvis den automatiske bremseholdfunktion automatisk deaktiveres, mens den er aktiveret.</li> </ul>	<ul style="list-style-type: none"> <li>• Træd straks på bremsepedalen.</li> </ul>
	<ul style="list-style-type: none"> <li>• Vises, når den automatiske bremseholdfunktion deaktiveres.</li> </ul>	<ul style="list-style-type: none"> <li>► <b>Automatisk bremseholdfunktion</b> S. 599</li> </ul>
	<ul style="list-style-type: none"> <li>• Vises, når der trykkes på knappen til den automatiske bremseholdfunktion, uden at sikkerhedsselen i førersiden er spændt.</li> </ul>	<ul style="list-style-type: none"> <li>• Spænd sikkerhedsselen i førersiden.</li> <li>► <b>Automatisk bremseholdfunktion</b> S. 599</li> </ul>
	<ul style="list-style-type: none"> <li>• Vises, når der trykkes på knappen til den automatiske bremseholdfunktion, uden at bremsepedalen samtidig trædes ned, mens den automatiske bremseholdfunktion er aktiveret.</li> </ul>	<ul style="list-style-type: none"> <li>• Tryk på knappen til den automatiske bremseholdfunktion, mens bremsepedalen trædes ned.</li> <li>► <b>Automatisk bremseholdfunktion</b> S. 599</li> </ul>
	<ul style="list-style-type: none"> <li>• Vises, når parkeringsbremsen aktiveres automatisk, mens systemet er i brug.</li> </ul>	<ul style="list-style-type: none"> <li>► <b>Automatisk bremseholdfunktion</b> S. 599</li> <li>► <b>Parkeringsbremse</b> S. 595</li> </ul>
	<ul style="list-style-type: none"> <li>• Vises, når der trykkes på kontakten til den elektroniske parkeringsbremse, uden at bremsepedalen samtidig trædes ned, mens den elektroniske parkeringsbremse er i brug.</li> </ul>	<ul style="list-style-type: none"> <li>• <b>Vises under kørsel</b> - Tryk på kontakten til den elektroniske parkeringsbremse, mens bremsepedalen trædes ned.</li> <li>► <b>Parkeringsbremse</b> S. 595</li> </ul>

Meddelelse	Betingelse	Forklaring
 <p>(Hvid)</p> <p>(Gul)</p>	<ul style="list-style-type: none"> <li>• Vises, hvis bilen køres på en måde, der er i overensstemmelse med døsig eller uopmærksom kørsel.</li> </ul>	<p>➤ <b>Føreropmærksomhedsassistent</b> S. 155</p>
	<ul style="list-style-type: none"> <li>• Vises, når en af sikkerhedsseleerne på bagsædet spændes eller løsnes, eller en af bagdørene åbnes og lukkes.</li> </ul>	<p>➤ <b>Påmindelse om sikkerhedssele</b> S. 51</p>
	<ul style="list-style-type: none"> <li>• Vises, når bilens hastighed når den indstillede hastighed. Du kan indstille to forskellige hastigheder for alarmen.</li> </ul>	<p>➤ <b>Hastighedsalarm</b> S. 159</p>

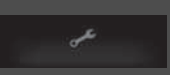
Modeller med servicepåmindelsessystem





Meddelelse	Betingelse	Forklaring
	<ul style="list-style-type: none"> <li>• Viser, når et eller flere af servicepunkterne skal udføres inden for 30 dage.</li> </ul>	<ul style="list-style-type: none"> <li>• Den resterende tid tælles ned i dage.                      ► <b>Servicepåmindelsessystem*</b> S. 626</li> </ul>
	<ul style="list-style-type: none"> <li>• Viser, når et eller flere af servicepunkterne skal udføres inden for 10 dage.</li> </ul>	<ul style="list-style-type: none"> <li>• Få det anførte servicearbejde udført hurtigst muligt.                      ► <b>Servicepåmindelsessystem*</b> S. 626</li> </ul>
	<ul style="list-style-type: none"> <li>• Viser, hvis det indikerede servicearbejde stadigvæk ikke er blevet udført, når den resterende tid har nået 0.</li> </ul>	<ul style="list-style-type: none"> <li>• Bilen har passeret tidspunktet for påkrævet service. Få straks servicearbejdet udført, og sørg for at få nulstillet servicepåmindelsen.                      ► <b>Servicepåmindelsessystem*</b> S. 626</li> </ul>

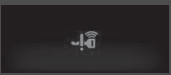
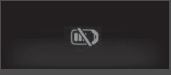

Modeller med forlygtevasker

Meddelelse	Betingelse	Forklaring
	<ul style="list-style-type: none"> <li>• Viser, når sprinklervæskestanden er for lav.</li> </ul>	<ul style="list-style-type: none"> <li>• Påfyld sprinklervæske.                      ► <b>Påfyldning af sprinklervæske</b> S. 653</li> </ul>



\* Ikke tilgængelig på alle modeller



Meddelelse	Betingelse	Forklaring
	<ul style="list-style-type: none"> <li>Vises straks, når der registreres et problem i det nøglefri adgangssystem eller nøglefri startsystem.</li> </ul>	<ul style="list-style-type: none"> <li><b>Vises konstant</b> - Få bilen eftersat af en forhandler.</li> </ul>
	<ul style="list-style-type: none"> <li>Vises, når du lukker døren med strømtilstanden aktiveret, og uden at den nøglefri fjernbetjening befinder sig inde i bilen.</li> </ul>	<ul style="list-style-type: none"> <li>Meddelelsen forsvinder, når du tager den nøglefri fjernbetjening med ind i bilen igen og lukker døren. <ul style="list-style-type: none"> <li>► <b>Påmindelse om nøglefri fjernbetjening</b> S. 221</li> </ul> </li> </ul>
	<ul style="list-style-type: none"> <li>Vises, når batteriet i den nøglefri fjernbetjening bliver svagt.</li> </ul>	<ul style="list-style-type: none"> <li>Udskift batteriet hurtigst muligt. <ul style="list-style-type: none"> <li>► <b>Udskiftning af knapcellebatteriet</b> S. 676</li> </ul> </li> </ul>
	<ul style="list-style-type: none"> <li>Vises, når du indstiller strømtilstanden til TILBEHØR eller TIL Højrestyret model</li> <li>Vises, når førerdøren låses op og åbnes.</li> </ul>	<ul style="list-style-type: none"> <li>► <b>Start af elsystemet</b> S. 498</li> </ul>
	<ul style="list-style-type: none"> <li>Vises, når strømtilstanden er indstillet til TILBEHØR.</li> </ul>	—
	<ul style="list-style-type: none"> <li>Vises, når førerdøren åbnes med strømtilstanden indstillet til TILBEHØR.</li> </ul>	<ul style="list-style-type: none"> <li>Tryk to gange på <b>POWER</b> knappen uden at holde foden på bremsepedalen for at ændre strømtilstanden til KØRETØJ FRA.</li> </ul>



Meddelelse	Betingelse	Forklaring
	<ul style="list-style-type: none"> <li>• Viser, hvis batteriet i den nøglefri fjernbetjening er for svagt til at aktivere elsystemet, eller hvis nøglen ikke er tæt nok på til at aktivere elsystemet. Der høres seks bip.</li> </ul>	<ul style="list-style-type: none"> <li>• Før den nøglefri fjernbetjening ind foran <b>POWER</b> knappen, som skal berøres. <ul style="list-style-type: none"> <li>► Hvis batteriet i den nøglefri fjernbetjening er svagt S. 704</li> </ul> </li> </ul>
	<ul style="list-style-type: none"> <li>• Viser, når du trykker på <b>POWER</b> knappen, mens bilen er i bevægelse.</li> </ul>	<ul style="list-style-type: none"> <li>► Nødstrømsystem deaktiveret S. 705</li> </ul>
	<ul style="list-style-type: none"> <li>• Viser, når du skifter til <b>N</b> og trykker på <b>POWER</b> knappen inden for 5 sekunder.</li> <li>• Viser, når bilen er standset, mens sikkerhedsselen i førersiden ikke er spændt, og der er risiko for, at bilen ruller utilsigtet.</li> </ul>	<ul style="list-style-type: none"> <li>• Gearvælgeren forbliver i <b>N</b> i 15 minutter og skifter derefter automatisk til <b>P</b>. <ul style="list-style-type: none"> <li>► Hvis du vil holde gearvælgeren i <b>N</b> (bilvasktilstand) S. 508</li> </ul> </li> <li>• Tryk på <b>P</b> knappen, før du slipper bremsepedalen i tomgang, ved parkering, eller når du forlader bilen. <ul style="list-style-type: none"> <li>► Gearskiftebetjening S. 506</li> </ul> </li> </ul>

Meddelelse	Betingelse	Forklaring
	<ul style="list-style-type: none"> <li>• Vises, når elsystemets temperatur er høj.</li> </ul>	<ul style="list-style-type: none"> <li>• Bilen har sværere ved at accelerere og kan være sværere at starte på en skråning.</li> <li>• Parkér på et sikkert sted, og lad systemet køle ned.  <b>➤ Overophedning S. 709</b></li> </ul>
	<ul style="list-style-type: none"> <li>• Vises, når højspændingsbatteriets temperatur er lav.</li> </ul>	<ul style="list-style-type: none"> <li>• Bilen har sværere ved at accelerere og kan være sværere at starte på en skråning.</li> <li>• Slukkes, når du begynder at køre, og højspændingsbatteriet varmer op.</li> </ul>
	<ul style="list-style-type: none"> <li>• Vises, efter at indikatoren for 12 V batteriladesystemet tændes.</li> </ul>	<ul style="list-style-type: none"> <li>• Bilen har sværere ved at accelerere og kan være sværere at starte på en skråning.</li> <li>• Kontakt en forhandler med det samme.</li> </ul>
	<ul style="list-style-type: none"> <li>• Vises, hvis elsystemet er i diagnosticeringstilstand.</li> </ul>	<ul style="list-style-type: none"> <li>• Du bemærker muligvis en reduktion i tilgængelig effekt. Få bilen eftersat af en forhandler.</li> <li>• Som følge af diagnosticeringen kan indikatoren for elsystemet tændes.  <b>➤ Indikator for elsystem S. 103</b></li> </ul>

Meddelelse	Betingelse	Forklaring
	<ul style="list-style-type: none"> <li>• Vises, når højspændingsbatteriets temperatur er for lav til, at det fungerer (ca. -30 °C eller derunder).</li> </ul>	<ul style="list-style-type: none"> <li>• Du kan starte motoren og bruge klimaanlægget til at opvarme kabinen, hvilket også opvarmer højspændingsbatteriet nok til, at bilen kan køre.</li> </ul>
	<ul style="list-style-type: none"> <li>• Vises, når højspændingsbatteriets temperatur og andre systemstyringstemperaturer er for lave til, at systemerne fungerer (ca. -40 °C eller derunder).</li> </ul>	<ul style="list-style-type: none"> <li>• Du skal vente på en stigning i den omgivende temperatur eller flytte bilen til et varmere sted.</li> <li>• Kontakt en forhandler.</li> </ul>



Meddelelse	Betingelse	Forklaring
	<ul style="list-style-type: none"> <li>• Viser, når følgende forhold er blevet opfyldt, og EV-tilstand automatisk er blevet annulleret.                     <ul style="list-style-type: none"> <li>- <b>Grænser for batteritemperatur overskredet.</b></li> <li>- <b>Batteriladning er for lav.</b></li> <li>- <b>Motoren er for kold.</b></li> <li>- <b>Kabinen opvarmes.</b></li> <li>- <b>Hastighed for høj.</b></li> <li>- <b>Hård acceleration påkrævet.</b></li> </ul> </li> <li>• Viser, når følgende forhold er blevet opfyldt, og EV-tilstand automatisk er blevet annulleret.                     <ul style="list-style-type: none"> <li>- Når højspændingsbatteriets opladningsniveau er lavt.</li> <li>- Når bilens hastighed er høj.</li> <li>- Når bilens hastighed overstiger 40 km/t, inden motoren er varmet nok op.</li> <li>- Når du træder speederen langt ned.</li> <li>- Når du kører på en skråning.</li> </ul> </li> <li>• Viser, hvis motoren skal startes, når du trykker på EV-knappen.</li> </ul>	<ul style="list-style-type: none"> <li>• EV-tilstand er tilgængelig, når forholdene er blevet forbedret, eller når årsagen, der annullerede EV-tilstand, ikke længere er til stede.</li> </ul>
		—

Meddelelse	Betingelse	Forklaring
	<ul style="list-style-type: none"> <li>• Viser, når højspændingsbatteriets opladningsniveau er lavt.</li> </ul>	<ul style="list-style-type: none"> <li>• Kontakt en forhandler med det samme.</li> </ul>
	<ul style="list-style-type: none"> <li>• Viser, når du træder på speederen, mens gearvælgeren er i <b>N</b>.</li> </ul>	<ul style="list-style-type: none"> <li>• Fjern foden fra speederen. Under kørslen skal du træde på bremsepedalen og betjene gearvælgeren.</li> </ul>
	<ul style="list-style-type: none"> <li>• Viser, når du gentagne gange skifter gearvælgerposition mellem <b>P</b> og andre positioner inden for en kort periode.</li> </ul>	<ul style="list-style-type: none"> <li>• Lad der gå lidt tid, før du skifter gearvælgerposition.</li> </ul>
	<ul style="list-style-type: none"> <li>• Viser, når du indstiller strømtilstanden til FRA, mens bilen kører.</li> </ul>	<ul style="list-style-type: none"> <li>• Hold straks ind til siden et sikkert sted, aktivér parkeringsbremsen, og genstart derefter elsystemet. Hvis meddelelsen forsvinder, kan du fortsætte med at køre.</li> </ul>

Meddelelse	Betingelse	Forklaring
	<ul style="list-style-type: none"> <li>• Viser, når du forsøger at skifte gearvælgerposition uden at slippe speederen.</li> </ul>	<ul style="list-style-type: none"> <li>• Slip speederen, når du vælger en skifteknop.</li> </ul>
	<ul style="list-style-type: none"> <li>• Viser, når der trykkes på <b>P</b> knappen, mens bilen er i bevægelse.</li> <li>• Viser, når du sætter gearvælgeren i <b>R</b>, mens bilen kører fremad, eller i <b>D</b>, mens bilen bakker.</li> </ul>	<ul style="list-style-type: none"> <li>• Sørg for, at bilen holder stille, før skifteknappen betjenes.</li> </ul>
	<ul style="list-style-type: none"> <li>• Viser, når du forsøger at skifte gearvælgerposition uden at træde på bremsepedalen.</li> </ul>	<ul style="list-style-type: none"> <li>• Træd på bremsepedalen, og vælg derefter en skifteknop.</li> </ul>
	<ul style="list-style-type: none"> <li>• Viser, når gearkassens temperatur begynder at blive for høj.</li> <li>• Bilens ydeevne kan blive reduceret.</li> </ul>	<ul style="list-style-type: none"> <li>• Indtil meddelelsen forsvinder sig, skal du sætte hastigheden ned og lade systemet køle af.</li> </ul>

Meddelelse	Betingelse	Forklaring
	<ul style="list-style-type: none"> <li>• Viser, hvis der er en fejl i det automatiske fjernlys.</li> </ul>	<ul style="list-style-type: none"> <li>• Betjen forlygtekontakten manuelt.</li> <li>• Hvis du kører med fjernlyset tændt, mens det sker, skifter forlygterne til nærlys.</li> </ul>
	<ul style="list-style-type: none"> <li>• Viser, hvis noget blokerer dækslet til radarsensoren og forhindrer sensoren i at detektere en forankørende bil.</li> <li>• Kan forekomme ved kørsel i dårligt vejr (regn, sne, tåge osv.)</li> </ul>	<ul style="list-style-type: none"> <li>• Hvis radarsensoren bliver snavset, skal du standse bilen et sikkert sted og tørre snavset af med en blød klud. Det kan tage et stykke tid, før meddelelsen forsvinder.</li> <li>• Få bilen efterset af en forhandler, hvis meddelelsen ikke forsvinder, når dækslet til radarsensoren er blevet rengjort. <ul style="list-style-type: none"> <li>► <b>Radarsensor</b> S. 594</li> <li>► <b>Honda Sensing</b> S. 539</li> </ul> </li> </ul>
	<ul style="list-style-type: none"> <li>• Viser, hvis temperaturen inde i frontsensorkameraet er for høj, og visse førerhjælpesystemer ikke kan aktiveres.</li> </ul>	<ul style="list-style-type: none"> <li>• Brug klimaanlægget til at nedkøle kameraet.</li> <li>• <b>Forsvinder</b> - Kameraet er afkølet, og systemerne er aktiveret som normalt. <ul style="list-style-type: none"> <li>► <b>Frontsensorkamera</b> S. 592</li> <li>► <b>Honda Sensing</b> S. 539</li> </ul> </li> </ul>
	<ul style="list-style-type: none"> <li>• Viser, hvis området omkring frontsensorkameraet er blokeret af snavs, mudder osv. og forhindrer registrering af en forankørende bil.</li> <li>• Kan forekomme ved kørsel i dårligt vejr (regn, sne, tåge osv.)</li> </ul>	<ul style="list-style-type: none"> <li>• Hvis forruden bliver snavset, skal du standse bilen et sikkert sted og tørre snavset af med en blød klud.</li> <li>• Få bilen efterset af en forhandler, hvis meddelelsen ikke forsvinder, efter at du har rengjort området omkring kameraet. <ul style="list-style-type: none"> <li>► <b>Frontsensorkamera</b> S. 592</li> <li>► <b>Honda Sensing</b> S. 539</li> </ul> </li> </ul>



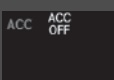

Meddelelse	Betingelse	Forklaring
	<ul style="list-style-type: none"> <li>• Viser, når systemet forudser, at en bil skærer ind foran dig fra højre, hvorefter det reducerer kørehastigheden i forhold til denne bil.</li> </ul>	<ul style="list-style-type: none"> <li>• Systemet opretholder automatisk en sikker afstand til den bil, der skærer ind foran dig.                      ► <b>Sådan aktiveres systemet</b> S. 569</li> </ul>
	<ul style="list-style-type: none"> <li>• Viser, når systemet forudser, at en bil skærer ind foran dig fra venstre, hvorefter det reducerer kørehastigheden i forhold til denne bil.</li> </ul>	<ul style="list-style-type: none"> <li>• Systemet opretholder automatisk en sikker afstand til den bil, der skærer ind foran dig.                      ► <b>Sådan aktiveres systemet</b> S. 569</li> </ul>
	<ul style="list-style-type: none"> <li>• Viser, når den aktive fartpilot med følgefunktion ved lav hastighed er blevet annulleret automatisk.</li> </ul>	<ul style="list-style-type: none"> <li>• Du kan genoptage den indstillede hastighed, når den tilstand, som forårsagede annulleringen af den aktive fartpilot med følgefunktion ved lav hastighed, forbedres. Tryk på <b>RES/+</b> knappen.                      ► <b>Aktiv fartpilot med følgefunktion ved lav hastighed</b> S. 553</li> </ul>

Meddelelse	Betingelse	Forklaring
	<ul style="list-style-type: none"> <li>• Viser, når afstanden mellem din bil og den forankørende bil er for kort, mens den aktive fartpilot med følgefunktion ved lav hastighed er aktiveret.</li> </ul>	<ul style="list-style-type: none"> <li>• Den aktive fartpilot med følgefunktion ved lav hastighed blev annulleret automatisk.                      ➤ <b>Aktiv fartpilot med følgefunktion ved lav hastighed</b> S. 553</li> </ul>
	<ul style="list-style-type: none"> <li>• Viser, når du trykker på <b>–/SET</b> knappen, og afstanden mellem din bil og den forankørende bil er for kort.</li> </ul>	<ul style="list-style-type: none"> <li>• Den aktive fartpilot med følgefunktion ved lav hastighed kan ikke indstilles.                      ➤ <b>Aktiv fartpilot med følgefunktion ved lav hastighed</b> S. 553</li> </ul>
 <p>(Hvid)</p>	<ul style="list-style-type: none"> <li>• Viser, når førerens sikkerhedssele spændes op, mens bilen er automatisk standset af den aktive fartpilot med følgefunktion ved lav hastighed.</li> </ul>	<ul style="list-style-type: none"> <li>• Den aktive fartpilot med følgefunktion ved lav hastighed blev annulleret automatisk.                      ➤ <b>Aktiv fartpilot med følgefunktion ved lav hastighed</b> S. 553</li> </ul>
	<ul style="list-style-type: none"> <li>• Viser, når du trykker på <b>–/SET</b> knappen, og førerens sikkerhedssele spændes op.</li> </ul>	<ul style="list-style-type: none"> <li>• Den aktive fartpilot med følgefunktion ved lav hastighed kan ikke indstilles.                      ➤ <b>Aktiv fartpilot med følgefunktion ved lav hastighed</b> S. 553</li> </ul>
	<ul style="list-style-type: none"> <li>• Viser, hvis VSA-systemet eller antispind-systemet aktiveres, mens den aktive fartpilot med følgefunktion ved lav hastighed er aktiveret.</li> </ul>	<ul style="list-style-type: none"> <li>• Den aktive fartpilot med følgefunktion ved lav hastighed blev annulleret automatisk.                      ➤ <b>Aktiv fartpilot med følgefunktion ved lav hastighed</b> S. 553</li> </ul>
	<ul style="list-style-type: none"> <li>• Viser, når bilens hastighed er for høj til, at du kan indstille den aktive fartpilot med følgefunktion ved lav hastighed.</li> </ul>	<ul style="list-style-type: none"> <li>• Sænk hastigheden, og indstil derefter den aktive fartpilot med følgefunktion ved lav hastighed.                      ➤ <b>Aktiv fartpilot med følgefunktion ved lav hastighed</b> S. 553</li> </ul>
	<ul style="list-style-type: none"> <li>• Viser, når den aktive fartpilot med følgefunktion ved lav hastighed annulleres pga. for høj hastighed.</li> </ul>	<ul style="list-style-type: none"> <li>• Sænk hastigheden, og nulstil derefter den aktive fartpilot med følgefunktion ved lav hastighed.                      ➤ <b>Aktiv fartpilot med følgefunktion ved lav hastighed</b> S. 553</li> </ul>

Meddelelse	Betingelse	Forklaring
	<ul style="list-style-type: none"> <li>• Vises, når det forankørende køretøj genoptager kørslen, efter at din bil automatisk blev standset af den aktive fartpilot med følgefunktion ved lav hastighed.</li> </ul>	<ul style="list-style-type: none"> <li>• Tryk på <b>RES/+</b> eller <b>–/SET</b> knappen, eller tråd på speederen for at genoptage kørslen.                      ➤ <b>Aktiv fartpilot med følgefunktion ved lav hastighed</b> S. 553</li> </ul>
	<ul style="list-style-type: none"> <li>• Vises, når du skifter gearvælgerposition til en hvilken som helst anden position end <b>D</b>, mens den aktive fartpilot med følgefunktion ved lav hastighed er aktiveret.</li> <li>• Vises, når du trykker på <b>–/SET</b> knappen, mens gearvælgerpositionen er en anden position end <b>D</b>.</li> </ul>	<ul style="list-style-type: none"> <li>• Den aktive fartpilot med følgefunktion ved lav hastighed blev annulleret automatisk.                      ➤ <b>Aktiv fartpilot med følgefunktion ved lav hastighed</b> S. 553</li> <li>• Den aktive fartpilot med følgefunktion ved lav hastighed kan ikke indstilles.                      ➤ <b>Aktiv fartpilot med følgefunktion ved lav hastighed</b> S. 553</li> </ul>
	<ul style="list-style-type: none"> <li>• Vises, når bilen standses på en meget stejl skråning, mens den aktive fartpilot med følgefunktion ved lav hastighed er aktiveret.</li> <li>• Vises, når du trykker på <b>–/SET</b> knappen, mens bilen er standset på en meget stejl skråning.</li> </ul>	<ul style="list-style-type: none"> <li>• Den aktive fartpilot med følgefunktion ved lav hastighed blev annulleret automatisk.                      ➤ <b>Aktiv fartpilot med følgefunktion ved lav hastighed</b> S. 553</li> <li>• Den aktive fartpilot med følgefunktion ved lav hastighed kan ikke indstilles.                      ➤ <b>Aktiv fartpilot med følgefunktion ved lav hastighed</b> S. 553</li> </ul>
	<ul style="list-style-type: none"> <li>• Vises, når parkeringsbremsen aktiveres automatisk, mens den aktive fartpilot med følgefunktion ved lav hastighed er aktiveret.</li> <li>• Vises, når du trykker på <b>–/SET</b> knappen, mens parkeringsbremsen er aktiveret.</li> </ul>	<ul style="list-style-type: none"> <li>• Den aktive fartpilot med følgefunktion ved lav hastighed blev annulleret automatisk.                      ➤ <b>Aktiv fartpilot med følgefunktion ved lav hastighed</b> S. 553                      ➤ <b>Parkeringsbremse</b> S. 595</li> <li>• Den aktive fartpilot med følgefunktion ved lav hastighed kan ikke indstilles.                      ➤ <b>Aktiv fartpilot med følgefunktion ved lav hastighed</b> S. 553                      ➤ <b>Parkeringsbremse</b> S. 595</li> </ul>

Meddelelse	Betingelse	Forklaring
	<ul style="list-style-type: none"> <li>• Viser, når du trykker på <b>–/SET</b> knappen, mens bilen er i bevægelse, og der trædes på bremsepedalen.</li> </ul>	<ul style="list-style-type: none"> <li>• Den aktive fartpilot med følgefunktion ved lav hastighed kan ikke indstilles. <ul style="list-style-type: none"> <li>➤ <b>Aktiv fartpilot med følgefunktion ved lav hastighed</b> S. 553</li> </ul> </li> </ul>
	<ul style="list-style-type: none"> <li>• Viser, hvis den aktive fartpilot med følgefunktion ved lav hastighed annulleres, mens bilen er automatisk standset af den aktive fartpilot med følgefunktion ved lav hastighed.</li> </ul>	<ul style="list-style-type: none"> <li>• Træd straks på bremsepedalen.</li> </ul>
	<ul style="list-style-type: none"> <li>• Blinker, når systemet registrerer en sandsynlig kollision med et forankørende køretøj. Der høres en biplyd.</li> </ul>	<ul style="list-style-type: none"> <li>• Træf de nødvendige forholdsregler for at undgå en kollision (træd på bremsepedalen, skift kørebane osv.). <ul style="list-style-type: none"> <li>➤ <b>Aktiv fartpilot med følgefunktion ved lav hastighed</b> S. 553</li> <li>➤ <b>Kollisionsbegrænsende bremsesystem</b> S. 542</li> </ul> </li> </ul>



Meddelelse	Betingelse	Forklaring
 <p>(Gul)</p>	<ul style="list-style-type: none"> <li>• Viser, hvis bilen er ved at bevæge sig uden for den registrerede vognbane.</li> </ul>	<ul style="list-style-type: none"> <li>• Få kontrol over bilen, og hold den i midten af vognbanen. Meddelelsen forsvinder efter et stykke tid.                     <ul style="list-style-type: none"> <li>➤ <b>Vognbaneassistent</b> S. 570</li> <li>➤ <b>Udvidet vognbaneassistent</b> S. 578</li> </ul> </li> </ul>
 <p>(Rød)</p>	<ul style="list-style-type: none"> <li>• Viser, hvis føreren blot hviler sine hænder på rattet eller slet ikke rører rattet, og bilen er ved at bevæge sig uden for den registrerede vognbane. Der høres også en biplyd.</li> <li>• Blinker, hvis føreren blot hviler sine hænder på rattet eller slet ikke rører rattet. Der høres også en biplyd. Hvis føreren fortsætter med at køre på denne måde, ændres biplyden til ét langt bip, og vognbaneassistenten deaktiveres.</li> </ul>	<ul style="list-style-type: none"> <li>• Få kontrol over bilen, og hold den i midten af vognbanen. Meddelelsen forsvinder efter et stykke tid.                     <ul style="list-style-type: none"> <li>➤ <b>Vognbaneassistent</b> S. 570</li> </ul> </li> <li>• Få kontrol over bilen med det samme; meddelelsen forsvinder.                     <ul style="list-style-type: none"> <li>➤ <b>Vognbaneassistent</b> S. 570</li> </ul> </li> </ul>
 <p>(Hvid)</p>	<ul style="list-style-type: none"> <li>• Viser, når bilen er ved at bevæge sig uden for en registreret vognbane. Den udvidede vognbaneassistent styrer samtidig bilen og hjælper dig med at blive inden for den vognbane, du kører i.</li> </ul>	<ul style="list-style-type: none"> <li>• Få kontrol over bilen, og hold den i midten af vognbanen. Meddelelsen forsvinder efter et stykke tid.                     <ul style="list-style-type: none"> <li>➤ <b>Udvidet vognbaneassistent</b> S. 578</li> </ul> </li> </ul>

Meddelelse	Betingelse	Forklaring
	<ul style="list-style-type: none"> <li>Vises, når vognbaneassistenten er aktiveret, eller der trykkes på knappen til vognbaneassistenten, men der er fejl i vognbaneassistenten. Vognbaneassistenten annulleres automatisk. Der høres samtidig en bipyld.</li> </ul>	<ul style="list-style-type: none"> <li>Hvis indikatorerne til nogen andre systemer, som f.eks. VSA-, ABS- eller bremsesystemet, tændes, skal du tage de nødvendige forholdsregler.  <b>► Indikatorer S. 100</b></li> </ul>

**Modeller med elektrisk bagklap**

Meddelelse	Betingelse	Forklaring
	<ul style="list-style-type: none"> <li>Vises, når der er et problem med den elektriske bagklap.</li> </ul>	<ul style="list-style-type: none"> <li>Åbn eller luk den elektriske bagklap manuelt.</li> <li>Få bilen eftersat af en forhandler.</li> </ul>

**Modeller med Real Time AWD med intelligent styresystem**

Meddelelse	Betingelse	Forklaring
	<ul style="list-style-type: none"> <li>Vises, hvis der er et problem med Real Time AWD med intelligent styresystem.</li> </ul>	<ul style="list-style-type: none"> <li>Motoren trækker kun forhjulene i denne tilstand. Få bilen eftersat af en forhandler.</li> </ul>
	<ul style="list-style-type: none"> <li>Vises, hvis olietemperaturen i differentialet er for høj.</li> </ul>	<ul style="list-style-type: none"> <li>Stands bilen et sikkert sted, skift til <b>[P]</b>, og lad motoren køre i tomgang, indtil meddelelsen forsvinder. Hvis meddelelsen ikke forsvinder, skal bilen efterses hos en forhandler.  <b>► Real Time AWD med intelligent styresystem* S. 530</b></li> </ul>

\* Ikke tilgængelig på alle modeller

## Instrumenter

Instrumenterne omfatter speedometeret, højspændingsbatteriopladningsmåleren, **POWER/CHARGE** måleren, brændstofmåleren og de tilhørende indikatorer. De vises, når strømtilstanden er indstillet til TIL.



### Speedometer

Viser kørehastigheden i km/t eller mph.

### Brændstofmåler

Viser, hvor meget brændstof der er tilbage i tanken.

### Speedometer

Tryk på  display-/informationsknappen gentagne gange, indtil ikonet  vises i førerinformationssystemet. Tryk på **ENTER**, og tryk derefter på den igen, og hold den nede. Speedometeraflæsningen og de viste målinger skifter mellem km/t og mph.

### Brændstofmåler

#### BEMÆRK / NOTE

Du skal påfylde brændstof, når viseren nærmer sig . Hvis du løber tør for brændstof, kan motoren sætte ud, hvilket kan beskadige katalysatoren.

Den faktiske brændstofmængde kan afvige fra det, som brændstofmåleren viser.

## ■ Højspændingsbatteriopladningsmåler

Viser højspændingsbatteriets resterende opladningsniveau.

## ■ POWER/CHARGE måler

### ■ Elmotor

Hvor meget elmotoren strømforsynes, vises vha. viserne på **POWER**-siden.

### ■ Opladning af batteri i gang

Hvor meget højspændingsbatteriet oplades, vises vha. viserne på **CHARGE**-siden.

## ⌘ Højspændingsbatteriopladningsmåler

Højspændingsbatteriopladningsniveauet kan falde i følgende situationer:

- Når 12 V batteriet er blevet udskiftet.
- Når 12 V batteriet er blevet frakoblet.
- Når højspændingsbatteriets styresystem korrigerer dets aflæsning.

Aflæsningen af opladningsniveauet korrigeres automatisk under kørslen.

Ændringer i højspændingsbatteriets temperatur kan øge eller reducere batteriets opladningskapacitet. Hvis temperaturændringer får batteriets kapacitet til at ændre sig, ændres antallet af indikatorer i batteriopladningsniveaumåleren muligvis også, selv om opladningsniveauet forbliver det samme.



## Førerinformationssystem

Førerinformationssystemet omfatter kilometertæller, triptæller, udetemperaturindikator og andre instrumenter.



Displayet viser også vigtige meddelelser såsom advarsler og andre nyttige oplysninger.

## Skift af displayindstillinger

### Hoveddisplay

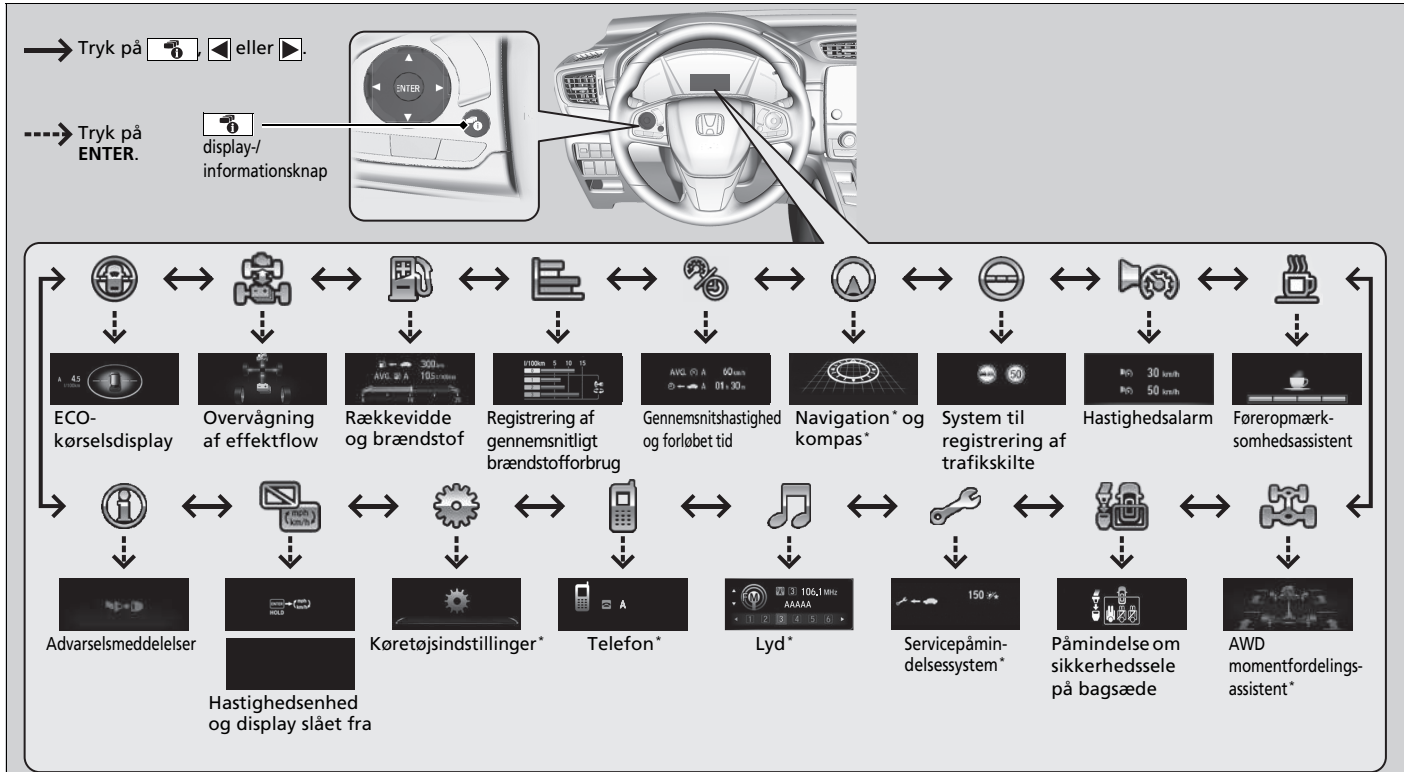















Tryk på  display-/informationsknappen, og tryk derefter på  eller  for at skifte displayvisning. Tryk på **ENTER** for at få vist detaljerede oplysninger.



→ Tryk på   eller .

----- Tryk på **ENTER**.

display-/informationsknappen

								
ECO-kørselsdisplay	Overvågning af effektflow	Rækkevidde og brændstof	Registrering af gennemsnitligt brændstofforbrug	Gennemsnitshastighed og forløbetid	Navigation* og kompas*	System til registrering af trafikskilte	Hastighedsalarm	Føreropmærksomhedsassistent
								
Advarselsmeddelelser	Hastighedsenhed og display slået fra	Køretojsindstillinger*	Telefon*	Lyd*	Servicepåmindelsessystem*	Påmindelse om sikkerhedssele på bagsæde	AWD momentfordelingsassistent*	

Instrumentpanel

\* Ikke tilgængelig på alle modeller

## ■ Tripcomputer

Tryk på  **TRIP** knappen for at skifte displayvisningen.

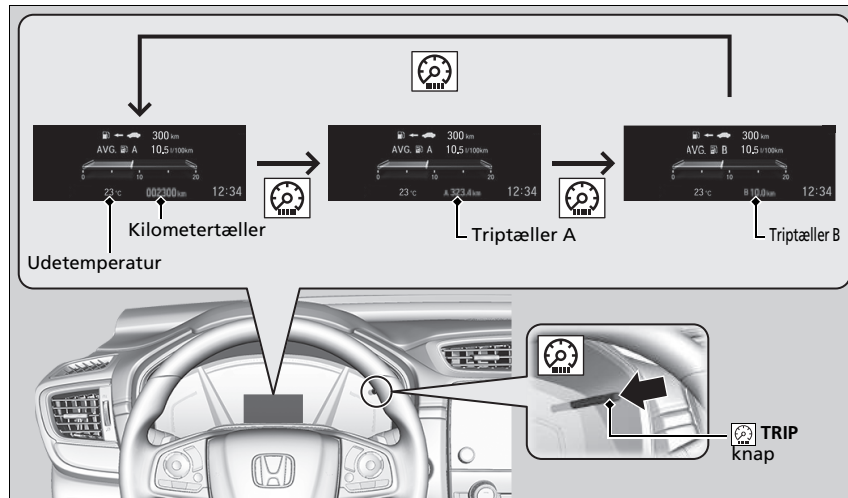

## ■ Kilometertæller

Viser antal kilometer eller miles, som bilen har tilbagelagt.

## ■ Triptæller

Viser det antal kilometer eller miles, som bilen har tilbagelagt siden sidste nulstilling. Triptæller A og B kan benyttes til måling af to separate ture.

### ■ Nulstilling af triptæller

Du kan nulstille en triptæller ved at få den vist og derefter trykke på og holde  knappen nede. Triptælleren nulstilles til **0.0**.

## ■ Gennemsnitligt brændstofforbrug

Viser anslået gennemsnitligt brændstofforbrug for hver triptæller i l/100 km eller mpg. Displayet opdateres med valgte intervaller. Når en triptæller nulstilles, nulstilles det gennemsnitlige brændstofforbrug også.

## ■ Rækkevidde

Viser det anslåede antal kilometer, som du kan tilbagelægge med den resterende mængde strøm og brændstof. Rækkevidden beregnes ud fra dit tidligere brændstofforbrug.

## ■ Forløbet tid

Viser den forløbne tid siden sidste nulstilling af triptæller A eller B.

## ■ Gennemsnitshastighed

Viser gennemsnitshastigheden i km/t eller mph, siden sidste gang triptæller A eller B blev nulstillet.

### » Triptæller

Skift mellem triptæller A og triptæller B ved at trykke på  knappen.

### » Gennemsnitligt brændstofforbrug

Du kan ændre, hvornår det gennemsnitlige brændstofforbrug skal nulstilles.

➤ **Funktioner, der kan tilpasses** S. 161, 398

### » Forløbet tid

Du kan ændre, hvornår den forløbne tid skal nulstilles.

➤ **Funktioner, der kan tilpasses** S. 161, 398

### » Gennemsnitshastighed

Du kan ændre, hvornår gennemsnitshastigheden skal nulstilles.

➤ **Funktioner, der kan tilpasses** S. 161, 398

## ■ Måler for aktuelt brændstofforbrug

Viser det aktuelle brændstofforbrug som et søjlediagram i l/100 km eller mpg.

## ■ Servicepåmindelsessystem\*

Viser servicepåmindelsessystemet.

➤ **Servicepåmindelsessystem\*** S. 626

## ■ Påmindelse om sikkerhedssele på bagsæde

Vises, når en af sikkerhedsselelerne på bagsædet spændes eller løsnes.

## ■ Udetemperatur

Viser udetemperaturen i grader celsius.

Hvis udetemperaturen var under 3 °C, da du ændrede strømtilstanden til TIL, vil udetemperaturindikatoren blinke i ti sekunder.

## ■ Justering af udetemperaturvisning

Justér temperaturmålingen op til  $\pm 3$  °C, hvis temperaturmålingen synes at være forkert.

## » Udetemperatur

Temperatursensoren er placeret i forkofangeren. Varme fra vejen og udstødningsgas fra en anden bil kan påvirke temperaturmålingen, når bilen kører med en hastighed på under 30 km/t.

Det kan tage flere minutter for displayet at blive opdateret, efter at udetemperaturvisningen er stabiliseret.

Brug førerinformationssystemet eller audio-/informationsskærmens tilpassede funktioner til at korrigere temperaturen.

➤ **Funktioner, der kan tilpasses** S. 161, 398

## Registrering af gennemsnitligt brændstofforbrug

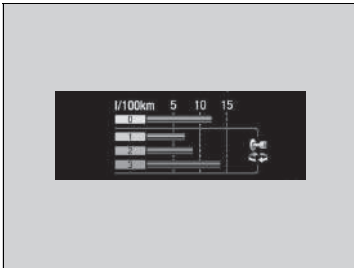

Viser den gennemsnitlige brændstoføkonomi i de tre seneste tændingscyklusser (1-3) samt den aktuelle tændingscyklus (0) i l/100 km eller mpg.

Hver gang du indstiller strømtilstanden til TIL, opdateres displayet, og den ældste registrering slettes.

## ■ ECO-kørselsdisplay/score for tændingscyklus/levetidspoint

### ■ ECO-kørselsdisplay

Bilikonet på displayet bevæger sig frem eller tilbage under kørslen.

Jo mere aggressiv accelerationen er, jo mere bevæger ikonet sig fremad.

Jo mere aggressiv decelerationen er, jo mere bevæger ikonet sig tilbage.

Jo tættere ikonet befinder sig på midten af cirklen, jo bedre er brændstofforbruget under kørslen.

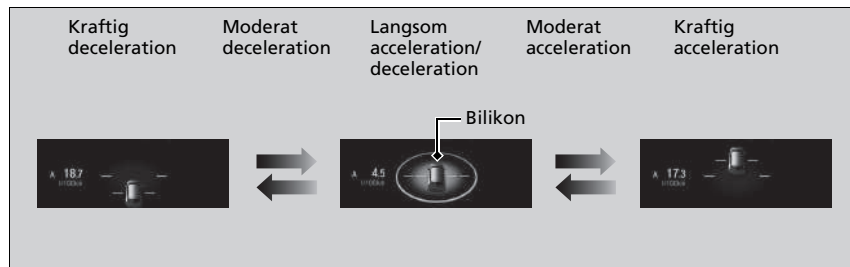

### ■ Score for tændingscyklus/levetidspoint

Vises i nogle sekunder, når strømtilstanden indstilles til KØRETØJ FRA. Hver har tre faser. Afhængigt af din kørestil gøres bladikonet/bladikonerne større, og måleren stiger eller falder for at angive, at du har nået et andet niveau, hvad angår brændstoføkonomi.

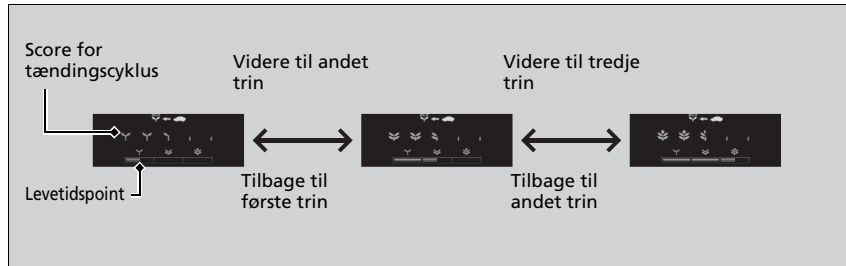

### ■ Nulstilling af score for tændingscyklus

1. Sørg for, at gearvælgeren er i positionen **P**. Indstil strømtilstanden til TIL.
2. Hvis ECON-tilstand er aktiveret, skal du trykke på **ECON**-knappen for at deaktivere den.
3. Skift strømtilstanden til KØRETØJ FRA.
4. Skift strømtilstanden til TIL igen.
  - Sørg for at gennemgå trin 4 til 6 inden for 30 sekunder.
5. Træd bremsepedalen ned to gange.
6. Tryk på **ECON**-knappen to gange.
  - Farven på miljømåleren skifter til sort/hvid.
7. Skift strømtilstanden til KØRETØJ FRA.



## ■ Overvågning af effektflow

Viser effektflowet for elmotoren og benzinmotoren og angiver dermed bilens effektkilde, og om batteriet oplades.

Effektflow<sup>\*1</sup>

Motor

Motor TIL

Motor FRA

**Hybridbil (HV)**  
Effekten leveres af elmotoren og benzinmotoren.

**Elbil (EV)**  
Effekten leveres af elmotoren.

**Benzinmotor (direkte kraftoverføring)**  
Benzinmotoren kører, og elmotoren oplader højspændingsbatteriet.

**Regenerering**  
Elmotoren oplader højspændingsbatteriet.

Effekten leveres udelukkende af benzinmotoren.

Benzinmotoren kører, og elmotoren oplader højspændingsbatteriet.

\*1: På AWD-modeller kan effektflowet for baghjulene også vises.

## ►► Overvågning af effektflow

Mens bilen holder stille med motoren i gang, kan følgende blive vist i førerinformationssystemet.

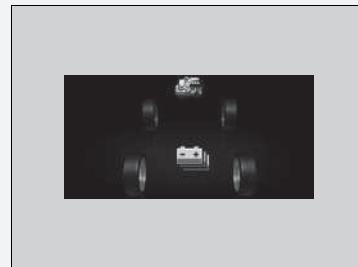

## Føreropmærksomhedsassistent

Føreropmærksomhedsassistenten analyserer styreinput for at afgøre, om bilen køres på en måde, der er i overensstemmelse med døsig eller uopmærksom kørsel. Hvis det konstateres, at bilen kører på en sådan måde, vises graden af førerens opmærksomhed i førerinformationssystemet.

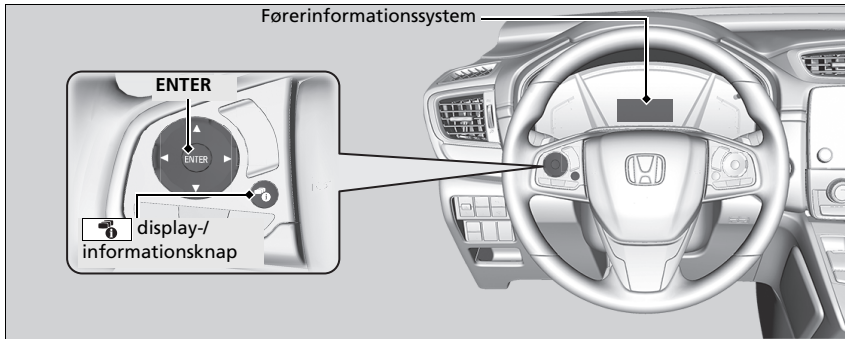

Når  display-/informationsknappen trykkes ned, lyser bjælker i førerinformationssystemet hvidt for at indikere graden af førerens opmærksomhed.

► Skift af displayindstillinger S. 147

## Føreropmærksomhedsassistent

Føreropmærksomhedsassistenten kan ikke altid registrere, hvis føreren er træt eller uopmærksom. Uanset systemets feedback skal du standse bilen et sikkert sted og hvile, så længe det er nødvendigt.

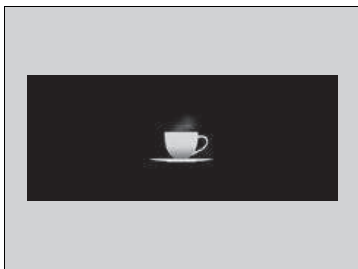

Hvis antallet af bjælker falder til to, viser føreropmærksomhedsassistenten den hvide kaffekop (uden bjælkerne) for at advare føreren om, at hans eller hendes opmærksomhedsniveau er lavt.

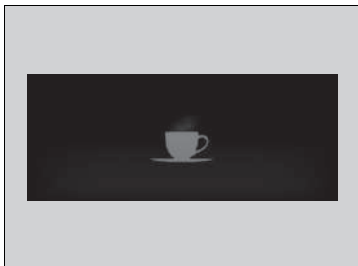

Hvis antallet af bjælker falder til en, lyder der et bip, rattet vibrerer, og kaffekoppen bliver gul for at advare chaufføren om, at han eller hun har brug for en pause, da hans eller hendes opmærksomhedsniveau er for lavt.

Hvis kaffekoppen lyser gult, skal du standse bilen et sikkert sted og hvile, så længe det er nødvendigt.

Den gule kaffekop-advarsel forsvinder, når **ENTER** knappen trykkes ned, eller hvis systemet har konstateret, at føreren kører normalt.

Hvis føreren ikke tager en pause, og assistenten fortsætter med at registrere, at føreren er meget træt, vil kaffekoppen igen lyse gult efter ca. 15 minutter, ledsaget af et bip og vibrationer i rattet.

Advarslerne vises ikke, når køretiden er 30 minutter eller mindre.

**■ Føreropmærksomhedsassistenten nulstilles, når:**

- Elsystemet slås fra.
- Føreren løsner sikkerhedsselen og åbner døren, mens bilen er standset.

**■ For at føreropmærksomhedsassistenten skal fungere:**

- Bilen skal køre over 40 km/t.
- Systemindikatoren for den elektriske servostyring skal være slukket.

**■ Afhængigt af kørselsforholdene eller andre faktorer fungerer føreropmærksomhedsassistenten muligvis ikke i følgende situationer:**

- Funktionen til fastholdelse af vognbane i vognbaneassistenten skal være aktiveret.
  - ☒ **Vognbaneassistent** S. 570
- Vejen er i dårlig stand (f.eks. ujævn overflade).
- Det blæser.
- Føreren kører ofte bilen på en assertiv måde med f.eks. mange vognbaneskift og accelerationer.

**■ Tilpasning**

Du kan ændre indstillingerne for føreropmærksomhedsassistenten. Vælg **Mærkbar og hørbar advarsel**, **Kun mærkbar advarsel** eller **OFF**.

☒ **Funktioner, der kan tilpasses** S. 161, 398

**☒ For at føreropmærksomhedsassistenten skal fungere:**

Bjælkerne i førerinformationssystemet forbliver nedtonet, medmindre føreropmærksomhedsassistenten er i funktion.

## ■ AWD momentfordelingsassistent\*



Indikatorerne på displayet viser momentet, som overføres til højre og venstre forhjul og til højre og venstre baghjul.

► **Real Time AWD med intelligent styresystem\*** S. 530

## Hastighedsalarm

Aktiverer hastighedsalarmerne og ændrer indstillingen for alarmhastighed.

Hver gang du trykker på ▲/▼ knappen, ændres indstillingen for hastighedsalarmerne på følgende måde:

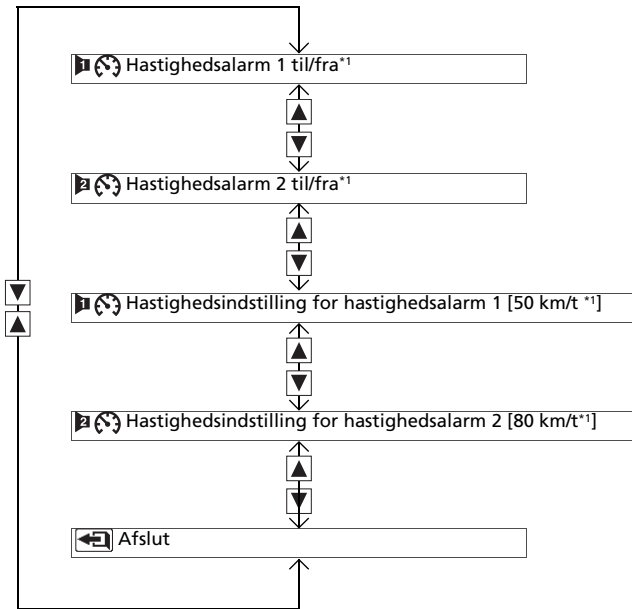

\*1: Standardindstilling

## ■ Trinvis rutevejledning \*

Viser dig en trinvis rutevejledning til dit bestemmelsessted på basis af navigationssystemet.

➤ **Se manualen til navigationssystemet**

## ■ System til registrering af trafikskilte

Viser systemet til registrering af trafikskilte.

➤ **System til registrering af trafikskilte** S. 584

## ■ Audio \*

Viser de aktuelle audiooplysninger.

➤ **Grundlæggende om betjening af lydanlægget** S. 321

## ■ Telefon \*

Viser de aktuelle telefonoplysninger.

➤ **Håndfrit telefonsystem** S. 447

## » Trinvis rutevejledning \*

Førerinformationssystemet viser et kompas, når rutevejledningen ikke er i brug.

Du kan vælge, om den trinvise rutevejledning skal slås til eller ej under navigation.





➤ **Funktioner, der kan tilpasses** S. 398

Modeller med lydanlæg med farvedisplay

## Funktioner, der kan tilpasses



Med førerinformationssystemet kan du tilpasse visse funktioner.

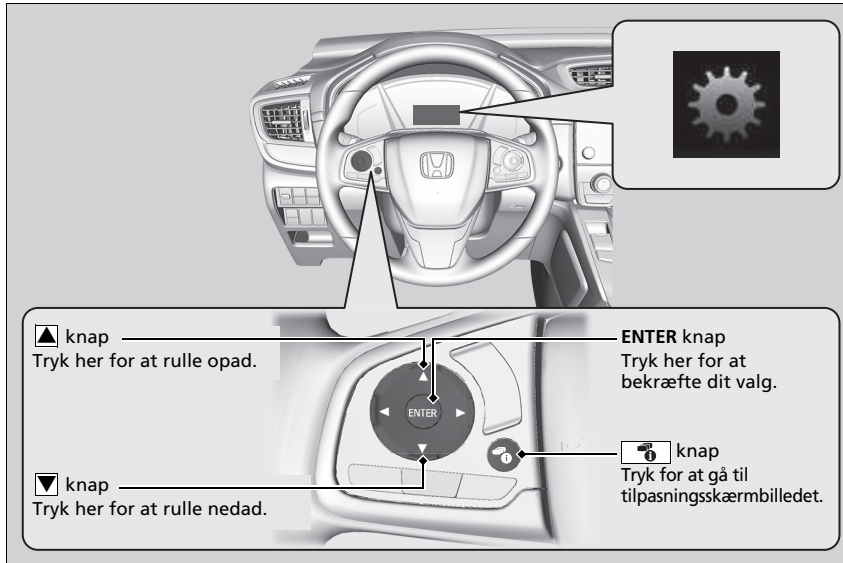

### Tilpasning

Vælg skærbilledet  ved at trykke på  knappen, mens strømtilstanden er indstillet til TIL, bilen holder helt stille, og gearvælgeren er i positionen . Vælg , og tryk derefter på **ENTER** knappen.



### Funktioner, der kan tilpasses

For at tilpasse andre funktioner skal du trykke på / knappen.

-  **Liste over indstillinger, der kan tilpasses** S. 165
-  **Eksempel på tilpasning af indstillinger** S. 170

Når du tilpasser indstillingerne, skal du skifte til .



### ■ Tilpasningsflow

Tryk på  knappen.

Instrumentpanel

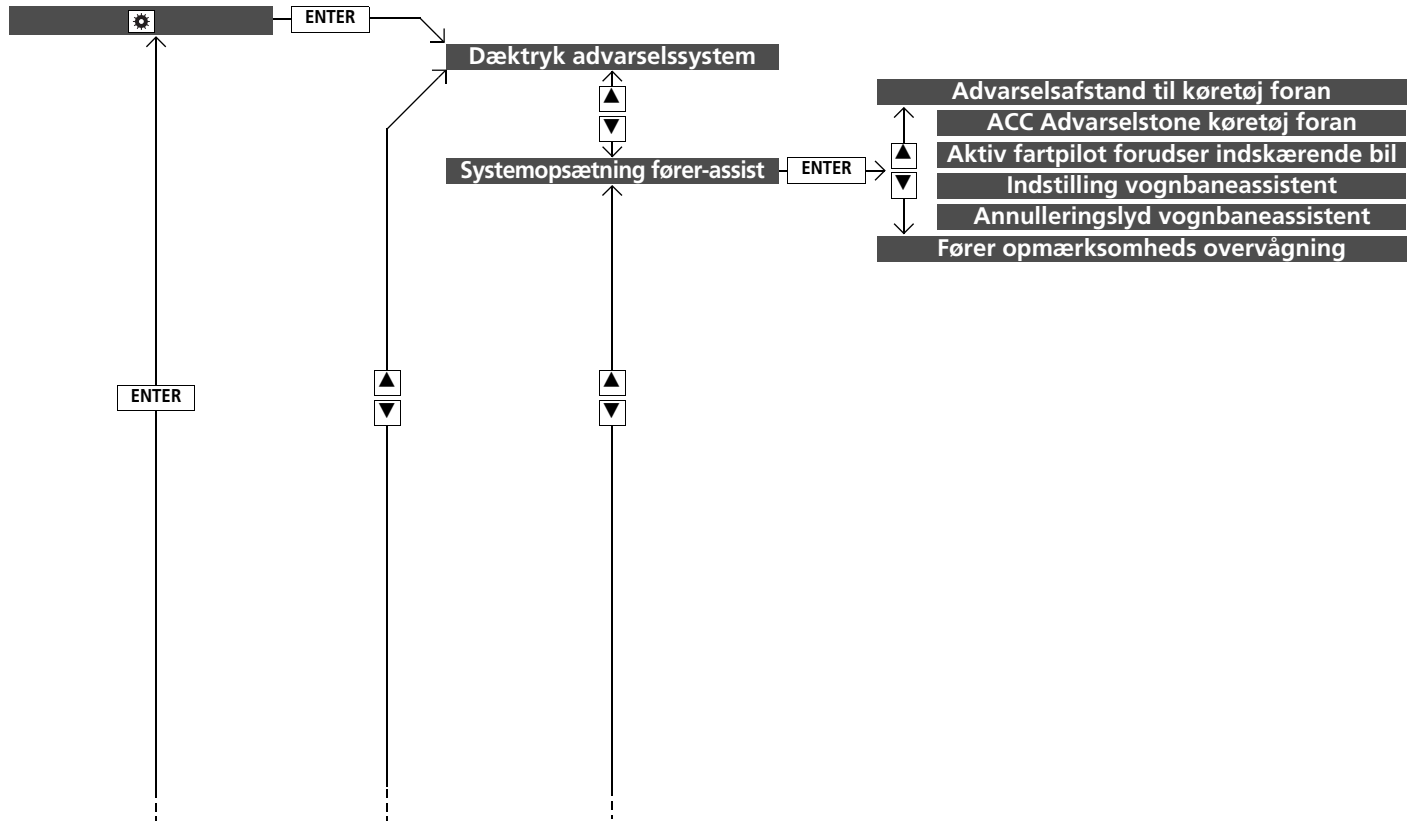

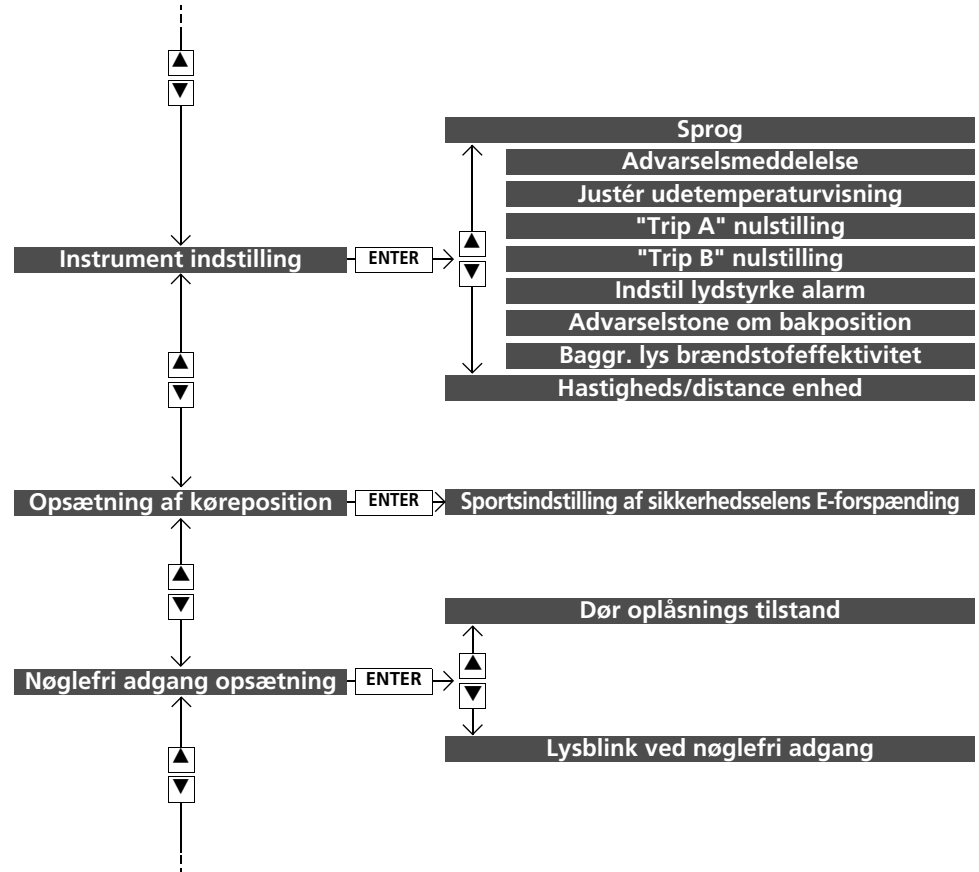

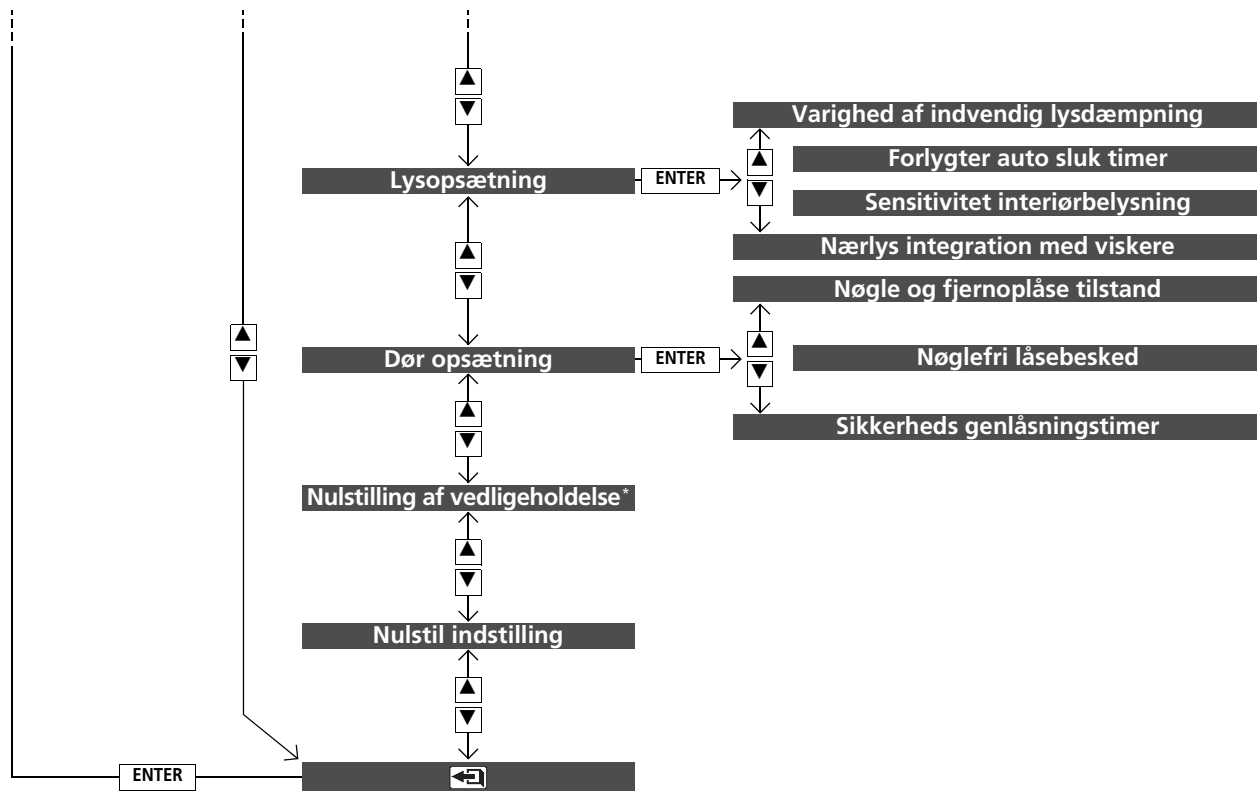

## ■ Liste over indstillinger, der kan tilpasses

Konfigurationsgruppe	Funktioner, der kan tilpasses	Beskrivelse	Mulige indstillinger
<b>Dæktrykadvarselssystem</b>	—	Initialiserer dæktrykadvarselssystemet.	<b>Initialiser/Annuller</b>
	<b>Advarselsafstand til køretøj foran</b>	Ændrer den afstand, hvor det kollisionsbegrænsende bremsesystem afgiver en alarm.	<b>Lang/Normal<sup>*1</sup>/Kort</b>
	<b>ACC Advarselstone køretøj foran</b>	Får systemet til at bippe, når systemet registrerer et køretøj, eller når køretøjet kommer uden for den aktive fartpilots rækkevidde.	<b>ON/OFF<sup>*1</sup></b>
	<b>Aktiv fartpilot forudser indskærende bil</b>	Slår den aktive fartpilots funktion til forudsigelse af indskærende bil til og fra.	<b>ON<sup>*1</sup>/OFF</b>
<b>Systemopsætning fører-assist</b>	<b>Indstilling vognbaneassistent</b>	Ændrer indstillingen for den udvidede vognbaneassistent.	<b>Normal/Forsinket<sup>*1</sup>/Kun advarsel/Tidlig</b>
	<b>Annulleringslyd vognbaneassistent</b>	Får systemet til at bippe, når vognbaneassistenten afbrydes.	<b>ON/OFF<sup>*1</sup></b>
	<b>Fører opmærksomheds overvågning</b>	Ændrer indstillingen for føreropmærksomhedsassistenten.	<b>Mærkbar og hørbar advarsel<sup>*1</sup>/Kun mærkbar advarsel/OFF</b>

\*1: Standardindstilling

Konfigurationsgruppe	Funktioner, der kan tilpasses	Beskrivelse	Mulige indstillinger
<b>Instrument indstilling</b>	<b>Sprog</b>	Ændrer det viste sprog.	<b>Engelsk<sup>*1</sup>/Fransk/Spansk/Tysk/Italiensk/Portugisisk/Russisk/Finsk/Norsk/Svensk/Dansk/Hollandsk/Polsk/Tyrkisk</b>
	<b>Advarselsmeddelelse</b>	Skifter mellem at vise og skjule advarselsmeddelelse.	<b>ON/OFF<sup>*1</sup></b>
	<b>Justér udetemperaturvisning</b>	Justerer temperaturvisningen med nogle få grader.	<b>-3 °C ~ ±0 °C<sup>*1</sup> ~ +3 °C</b>
	<b>"Trip A" nulstilling</b>	Ændrer indstillingen for, hvordan du nulstiller triptæller A, gennemsnitlig brændstoføkonomi A, gennemsnitshastighed A og forløbet tid A.	<b>Ved fuld tankning/Når tænding afbrydesManuel nulstilling<sup>*1</sup></b>
<b>"Trip B" nulstilling</b>	Ændrer indstillingen for, hvordan du nulstiller triptæller B, gennemsnitlig brændstoføkonomi B, gennemsnitshastighed B og forløbet tid B.	<b>Ved fuld tankning/Når tænding afbrydesManuel nulstilling<sup>*1</sup></b>	

\*1: Standardindstilling

Konfigurationsgruppe	Funktioner, der kan tilpasses	Beskrivelse	Mulige indstillinger
<b>Instrument indstilling</b>	<b>Indstil lydstyrke alarm</b>	Ændrer lydstyrken for alarmerne, f.eks. lydssignaler, advarsler og lyd for afviserblink osv.	<b>Højt/Middel*<sup>1</sup>/Lavt</b>
	<b>Advarselstone om bakposition</b>	Slår bakalarmen til og fra.	<b>ON*<sup>1</sup>/OFF</b>
	<b>Baggr. lys brændstofeffektivitet</b>	Slår miljømåleren til og fra.	<b>ON*<sup>1</sup>/OFF</b>
	<b>Hastigheds/distance enhed</b>	Vælger tripcomputerens enheder.	<b>Venstrestyret model</b> <b>mph-miles/km/t-km*<sup>1</sup></b> <b>Højrestyret model</b> <b>mph-miles*<sup>1</sup>/km/t-km</b>
<b>Opsætning af køreposition</b>	<b>Sportsindstilling af sikkerhedsselsens E-forspænding</b>	Slår den automatiske selestrammerindstilling for de elektroniske selestrammere til og fra.	<b>ON*<sup>1</sup>/OFF</b>

\* 1: Standardindstilling

Konfigurationsgruppe	Funktioner, der kan tilpasses	Beskrivelse	Mulige indstillinger
<b>Nøglefri adgang opsætning</b>	<b>Dør oplåsningstilstand</b>	Ændrer, hvilke døre der oplåses, når du griber fat i førerdørens håndtag.	<b>Kun førerdøren<sup>*1</sup>/Alle døre</b>
	<b>Lysblink ved nøglefri adgang</b>	Får nogle udvendige lygter til at blinke, når du oplåser/låser dørene.	<b>ON<sup>*1</sup>/OFF</b>
<b>Lysopsætning</b>	<b>Varighed af indvendig lysdæmpning</b>	Ændrer tidsrummet, hvori de indvendige lamper forbliver tændt, efter at du har lukket dørene.	<b>60sek./30sek.<sup>*1</sup>/15sek.</b>
	<b>Forlygter auto sluk timer</b>	Ændrer tidsrummet, hvori de udvendige lygter forbliver tændt, efter at du har lukket førerdøren.	<b>60sek./30sek./15sek.<sup>*1</sup>/0sek.</b>
	<b>Sensitivitet interørbelysning</b>	Ændrer følsomheden af instrumentpanelets lysstyrke, når kontakten til forlygterne er i positionen <b>AUTO</b> .	<b>Max/Høj/Med<sup>*1</sup>/Lav/Min</b>
	<b>Nærlys integration med viskere</b>	Ændrer indstillingerne for viskerfunktionen, når forlygterne automatisk tænder, mens kontakten til forlygterne er i positionen <b>AUTO</b> .	<b>ON<sup>*1</sup>/OFF</b>

\*1: Standardindstilling

Konfigurationsgruppe	Funktioner, der kan tilpasses	Beskrivelse	Mulige indstillinger
<b>Dør opsætning</b>	<b>Nøgle og fjernoplåse tilstand</b>	Indstiller enten førerdøren eller alle døre til oplåsning, så snart fjernbetjeningen eller den indbyggede nøgle benyttes.	<b>Kun førerdøren<sup>*1</sup>/Alle døre</b>
	<b>Nøglefri låsebesked</b>	LÅS/LÅS OP - De udvendige lygter blinker. LÅS (2. tryk) - Bipperen afgiver et lydsignal.	<b>ON<sup>*1</sup>/OFF</b>
	<b>Sikkerheds genlåsningstimer</b>	Ændrer den tid, det tager for dørene at genlåse og for sikkerhedssystemet at blive indstillet, efter at du låser bilen op uden at åbne en dør.	<b>90sek./60sek./30sek.<sup>*1</sup></b>
<b>Nulstilling af vedligeholdelse<sup>*</sup></b>	—	Annulerer/nulstiller servicepåmindelsessystemvisningen, når der er udført servicearbejde.	<b>Annuler/Alle punkter som skal serviceres/ Kun punkt A/Kun punkt B/ Kun punkt 0/Kun punkt 1/ Kun punkt 2/Kun punkt 3/ Kun punkt 4/Kun punkt 5/ Kun punkt 6/Kun punkt 7/ Kun punkt 8/Kun punkt 9</b>
<b>Nulstil indstilling</b>	—	Annulerer/nulstiller alle de tilpassede indstillinger.	<b>OK/Annuler</b>

\* 1: Standardindstilling



\* Ikke tilgængelig på alle modeller

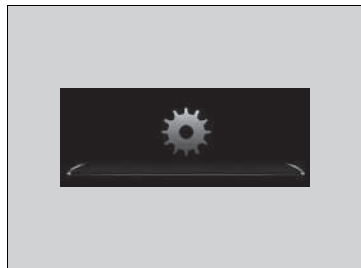

### ■ Eksempel på tilpasning af indstillinger

Trinene til ændring af indstillingen "**Trip A**" nulstilling til **Ved fuld tankning** vises nedenfor. Standardindstillingen for "**Trip A**" nulstilling er **Manuel nulstilling**.



1. Tryk på  knappen for at vælge , og tryk derefter på **ENTER** knappen.

2. Tryk på  knappen, indtil **Instrument indstilling** vises på displayet.

3. Tryk på **ENTER** knappen.

► **Sprog** vises først på displayet.



4. Tryk på  knappen, indtil **"Trip A" nulstilling** vises på displayet, og tryk derefter på **ENTER** knappen.



► Displayet skifter til tilpasningsskærbilledet, hvor du kan vælge **Ved fuld tankning, Når tænding afbrydes, Manuel nulstilling** eller  (Afslut).



5. Tryk på  knappen, og vælg **Ved fuld tankning**, og tryk derefter på **ENTER** knappen.

► Skærbilledet **Ved fuld tankning** vises, og derefter vender displayet tilbage til tilpasningsskærbilledet.



6. Tryk på  knappen, indtil  vises på displayet, og tryk derefter på **ENTER** knappen.
7. Gentag trin 6, indtil du vender tilbage til det normale skærbillede.

## Head-up-display\*

Viser **POWER/CHARGE** måleren, indikatoren for gearvælgerposition, systemet til registrering af trafikskilte eller den aktuelle tilstand for den aktive fartpilot med følgefunktion ved lav hastighed sammen med kørehastigheden. De vises, når strømtilstanden er indstillet til TIL.

**Sådan slås head-up-displayet til og fra:** Tryk på **HUD** knappen.

Displayet kan flyttes op og ned, så det kommer i niveau med dine øjne.

Head-up-displayet vises automatisk, når strømtilstanden indstilles til TIL, hvis det blev vist, mens du tidligere indstillede strømtilstanden til FRA.

**Sådan flyttes head-up-displayet op og ned:** Tryk på og hold ▲ eller ▼ knappen nede, indtil den ønskede position er nået.

### Head-up-display\*

Hvis head-up-displayet blev vist, mens du indstillede strømtilstanden til FRA under din tidligere kørsel, justeres vinklen på head-up-displayet automatisk i henhold til indstillingen i kørepositions hukommelsessystemet, når du indstiller strømtilstanden til TIL.

Undgå at berøre skærmen på head-up-displayet, da den er beklædt med en unik belægning.

Når du rengør skærmen, skal du først blæse snavs eller støv bort med en blæser, der er egnet til rengøring af kameralinser. Tør linsen forsigtigt af med en linsekud eller en anden blød finkornet klud: Benyt ikke et rengøringsmiddel.

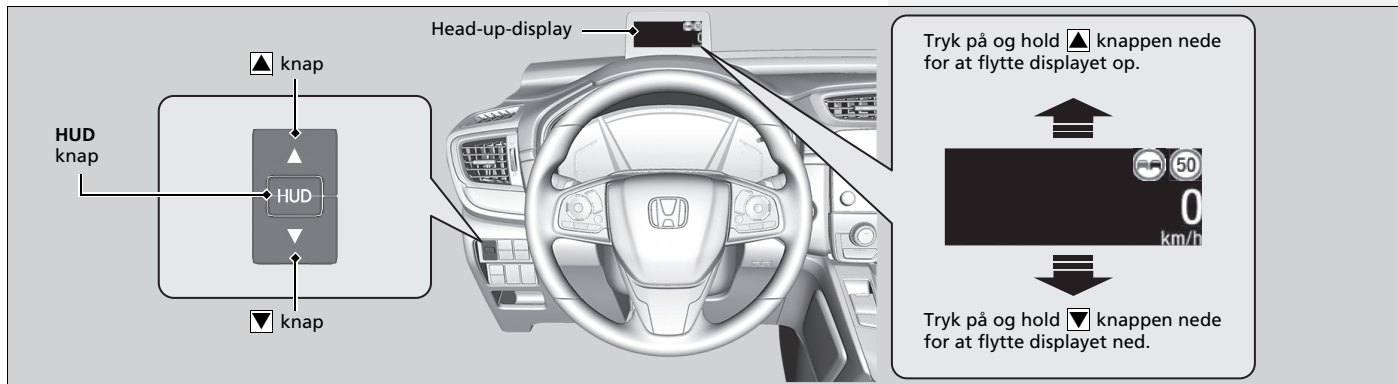

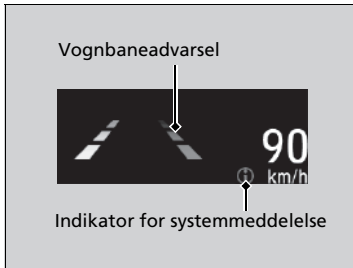

Displayet viser også følgende advarsler.

- **Indikator for systemmeddelelse:** Viser, når der registreres et problem. Samtidig vises en systemmeddelelse i førerinformationssystemet.
  - **Advarsels- og informationsmeddelelser i førerinformationssystemet** S. 123
- **Vognbaneadvarsel:** Når din bil er for tæt på vognbanelinjerne, vises vognbaneadvarslen.
  - **Vognbaneassistent** S. 570
- **Advarselsblink:** Blinker, når  meddelelsen vises i førerinformationssystemet.
  - **Kollisionsbegrænsende bremsesystem** S. 542
  - **Aktiv fartpilot med følgefunktion ved lav hastighed** S. 553

### ■ Justering af lysstyrken for head-up-displayet

Tryk på og hold **HUD** knappen nede i et par sekunder for at åbne justering af lysstyrken for head-up-displayet. Brug ▲ eller ▼ knappen til at justere.

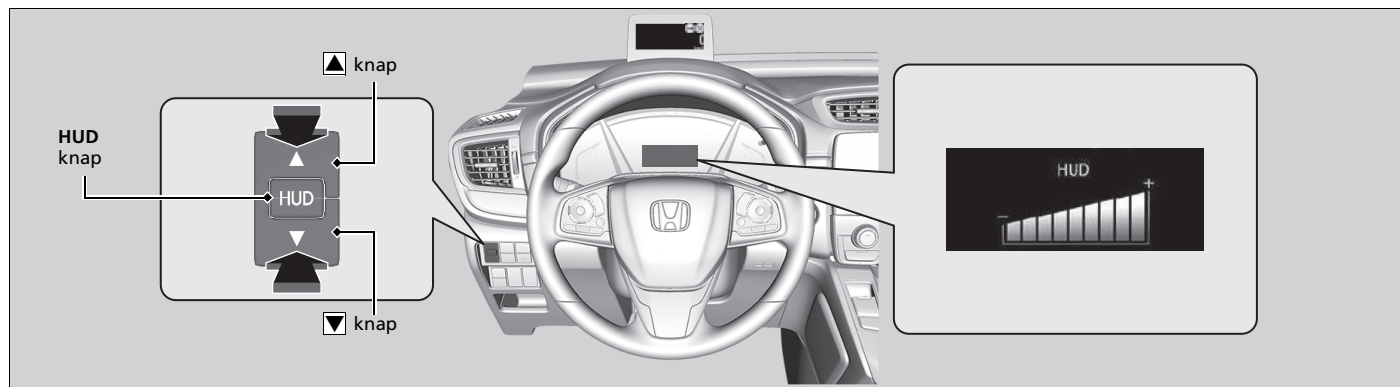

## ■ Sådan skiftes indholdet på head-up-displayet

For at ændre det antal punkter, der vises sammen med kørehastigheden på head-up-displayet, skal du gøre følgende:

Vælg indholdet på head-up-displayet ved at trykke på ▲/▼ knappen for at ændre visning.

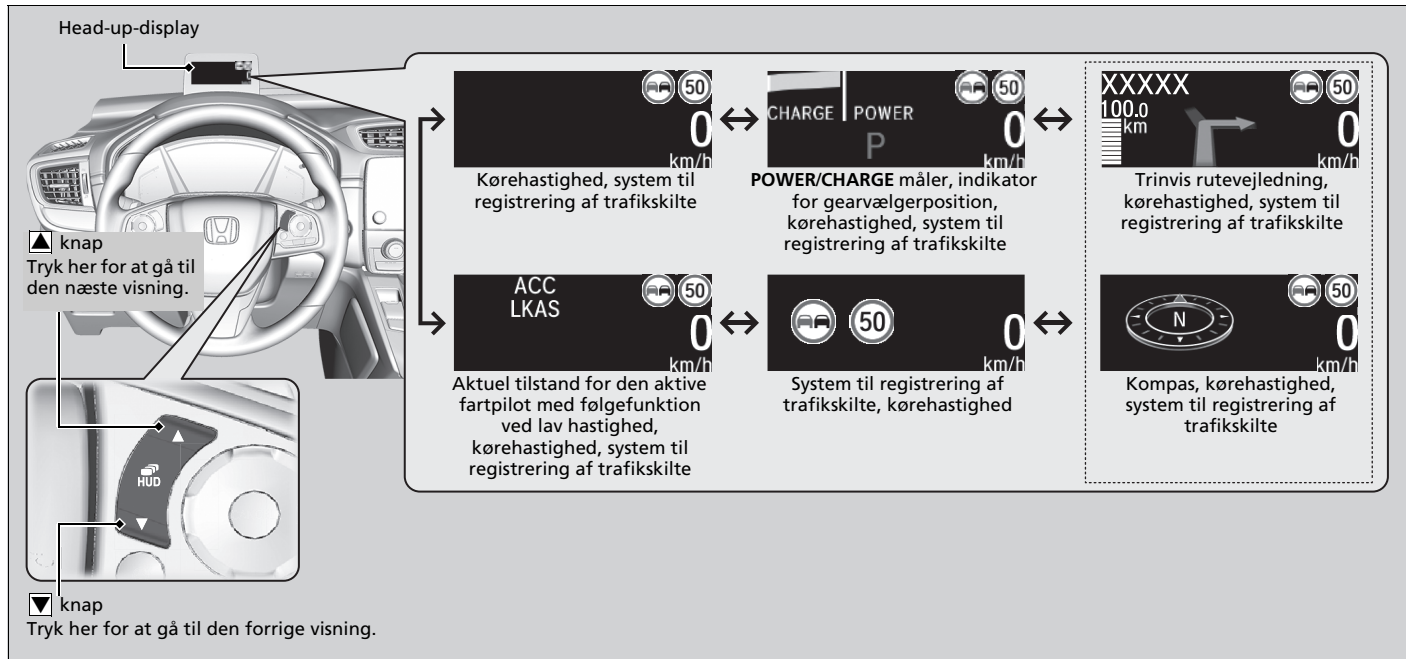

## ■ Kørehastighed

Viser kørehastigheden i km/t eller mph.

## ■ POWER/CHARGE måler

### ■ Elmotor

Hvor meget elmotoren strømforsynes, vises vha. viserne på **POWER**-siden.

### ■ Opladning af batteri i gang

Hvor meget højspændingsbatteriet oplades, vises vha. viserne på **CHARGE**-siden.

## ■ Indikator for gearvælgerposition

Viser den aktuelle gearvælgerposition.

➤ **Indikator for gearvælgerposition** S. 105

## ■ System til registrering af trafikskilte

Viser systemet til registrering af trafikskilte.

➤ **System til registrering af trafikskilte** S. 584

## ■ Aktuel tilstand for den aktive fartpilot med følgefunktion ved lav hastighed og vognbaneassistenten

Viser den aktuelle tilstand for den aktive fartpilot med følgefunktion ved lav hastighed og vognbaneassistenten.

➤ **Aktiv fartpilot med følgefunktion ved lav hastighed** S. 553

➤ **Vognbaneassistent** S. 570

## ■ Trinvis rutevejledning

Viser dig en trinvis rutevejledning til dit bestemmelsessted på basis af navigationssystemet.

📖 **Se manualen til navigationssystemet**

## ☒ Trinvis rutevejledning

Head-up-displayet viser et kompas, når rutevejledningen ikke er i brug.

Du kan vælge, om den trinvise rutevejledning skal slås til eller ej under navigation.

📖 **Funktioner, der kan tilpasses** S. 398





# Betjeningsanordninger

Dette afsnit indeholder oplysninger om betjening af instrumenter, kontakter og betjeningsanordninger.

<b>Ur</b> .....	180	Dobbeltlås* .....	211	Lysstyrkeregulering .....	238
<b>Låsning og oplåsning af døre</b>		<b>Ruder</b> .....	212	Hukommelsessystem til kørepositioner* .....	240
Nøgle .....	182	<b>Panoramatag*</b> .....	215	Ratindstilling.....	242
Lav signalstyrke fra den nøglefri fjernbetjening.....	184	<b>Betjening af kontakter omkring rattet</b>		<b>Spejle</b>	
Låsning/oplåsning af døre udefra .....	185	POWER knap .....	219	Indvendigt bakspejl.....	243
Låsning/oplåsning af døre indefra.....	192	Afviserblink.....	222	Elsidespejle .....	244
Børnesikringslås.....	194	Lygtekontakter .....	223	<b>Sæder</b> .....	247
<b>Bagklap</b> .....	195	Tågelygter .....	226	<b>Interiør-komfortfaciliteter</b> .....	258
<b>Sikkerhedssystem</b>		Aktivt kurvelys* .....	227	<b>Klima anlæg</b> .....	279
Startspærrefunktion .....	206	Kørelys .....	228		
Sikkerhedsalarm .....	207	Automatisk fjernlys.....	229		
Ultralydssensorer* .....	209	Vinduesviskere og sprinklere .....	232		
Vippesensor* .....	210	Knap til elbagrude/elopvarmede sidespejle .....	236		
		Knap til forrudevarme* .....	237		

\* Ikke tilgængelig på alle modeller

## Indstilling af ur

### Modeller med navigationssystem

Uret opdateres automatisk via navigationssystemet, så du ikke behøver indstille klokkeslættet.

### Alle modeller





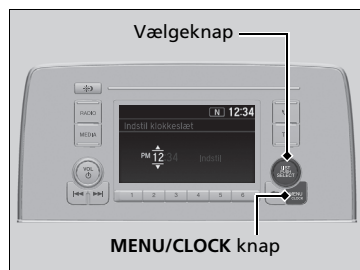

Du kan indstille klokkeslættet manuelt på audio-informationskærmen, med strømtilstanden aktiveret.

## Regulering af klokkeslæt



### Modeller med lydanlæg med farvedisplay

#### ■ Vha. MENU/CLOCK knappen

1. Tryk på og hold **MENU/CLOCK** knappen nede.  
▶ **Indstil klokkeslæt** vælges.
2. Drej på  for at vælge timer, og tryk derefter på .
3. Drej på  for at vælge minutter, og tryk derefter på .
4. For at komme ind i indstillingen skal du dreje på , vælge **Indstil** og derefter trykke på .

### » Indstilling af ur

Uret i førerinformationssystemet opdateres automatisk sammen med uret i lydanlægget.

### » Vha. MENU/CLOCK knappen

Disse indikatorer anvendes til at vise, hvordan vælgeknappen betjenes.

Drej på  for at vælge.

Tryk på  for at bekræfte dit valg.





Du kan tilpasse visningen af uret til 12 timers eller 24 timers format.

▶ **Funktioner, der kan tilpasses** S. 390



Modeller med lydanlæg med standarddisplay

■ **Vha. menuen Indstillinger på audio-/informationskærmen**





1. Vælg ikonet  (hjem), og vælg derefter **Indstillinger**.
2. Vælg **Ur**.
3. Vælg **Urjustering**.
4. Vælg  eller  for at ændre timeangivelsen.
5. Vælg  eller  for at ændre minutangivelsen, og vælg derefter **OK**.

» Vha. menuen Indstillinger på audio-/informationskærmen

Man kan tilpasse visningen af uret til at vise 12 timers eller 24 timers format og slå visningen af uret til og fra.

► **Funktioner, der kan tilpasses** S. 398

Du kan også indstille klokkeslættet ved at trykke på det ur, der vises i øverste højre eller venstre hjørne af displayet.

1. Tryk på uret på skærmen i nogle sekunder.
2. Vælg **Indstillinger**.
3. Vælg **Ur**.
4. Vælg **Urjustering**.
5. Vælg  eller  for at ændre timeangivelsen.
6. Vælg  eller  for at ændre minutangivelsen, og vælg derefter **OK**.

Du kan ikke indstille klokkeslættet, mens bilen kører.

## Nøgler

Bilen leveres med et sæt nøgler bestående af følgende:



Med nøglerne kan elsystemet slås til og fra og alle dørene og bagklappen låses i og op.

### Indbygget nøgle

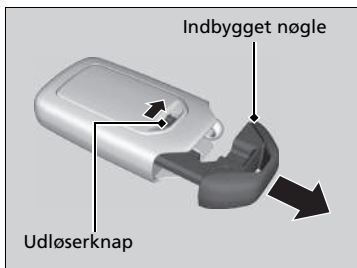

Den indbyggede nøgle kan anvendes til at låse/ oplåse dørene, hvis batteriet i den nøglefri fjernbetjening bliver for svagt, og den elektriske funktion til låsning/oplåsning af dørene deaktiveres.

For at tage den indbyggede nøgle ud skydes udløserknappen til side, hvorefter nøglen trækkes ud. Den indbyggede nøgle sættes i igen ved at trykke den ind i den nøglefri fjernbetjening, indtil den klikker.

### Nøgler

Alle nøgler er udstyret med en startspærrefunktion. Startspærrefunktionen beskytter bilen mod tyveri.

➤ **Startspærrefunktion** S. 206

Følg nedenstående råd for at undgå, at nøglerne bliver beskadiget:

- Efterlad ikke nøglerne i direkte sollys eller på steder med høje temperaturer eller høj luftfugtighed.
- Pas på ikke at tabe nøglerne eller at placere tunge ting oven på dem.
- Hold nøglerne væk fra væsker, støv og sand.
- Skil ikke nøglerne ad, undtagen når der skal skiftes batterier.

Hvis de elektriske kredse i nøglerne bliver beskadiget, vil elsystemet muligvis ikke aktivere eller fjernbetjeningen ikke fungere.

Hvis nøglerne ikke fungerer, skal du få dem eftersat af din forhandler.

## Nøglenummermærke

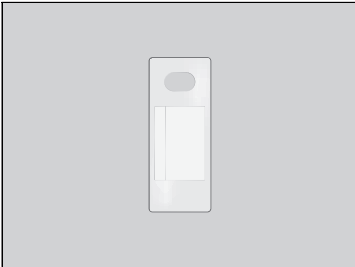

Det indeholder et nummer, som skal bruges, hvis du vil købe en ekstra nøgle.

## » Nøglenummermærke

Sørg for at opbevare nøglenummermærket et sikkert sted uden for bilen.

Hvis du ønsker at købe en ekstra nøgle, skal du kontakte din forhandler.

Hvis du mister din nøgle, og du ikke kan slå elsystemet til, skal du kontakte din forhandler.

## Lav signalstyrke fra den nøglefri fjernbetjening

Bilen udsender radiobølger for at finde den nøglefri fjernbetjening, når dørene og bagklappen låses op/i, eller elsystemet aktiveres.

I følgende tilfælde kan funktioner som låsning/oplåsning af dørene og bagklappen eller aktivering af elsystemet forhindres eller fungere ustabil:

- Kraftige radiobølger udsendes af udstyr i nærheden.
- Du bærer den nøglefri fjernbetjening sammen med telekommunikationsudstyr, bærbare computere, mobiltelefoner eller trådløse enheder.
- Den nøglefri fjernbetjening er i berøring med eller er dækket af en metalgenstand.

### » Lav signalstyrke fra den nøglefri fjernbetjening

Kommunikationen mellem den nøglefri fjernbetjening og bilen forbruger strøm fra batteriet i den nøglefri fjernbetjening.

Batteriets levetid er ca. to år, men dette varierer afhængigt af, hvor ofte fjernbetjeningen bruges.

Der forbruges strøm fra batteriet, hver gang den nøglefri fjernbetjening modtager kraftige radiobølger. Undgå at placere den tæt på elektriske apparater såsom fjernsyn og computere.

## Låsning/oplåsning af døre udefra

### ■ Brug af det nøglefri adgangssystem

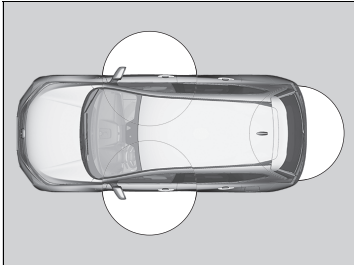

Når du har den nøglefri fjernbetjening på dig, kan du låse dørene op/i og åbne bagklappen. Du kan låse dørene og bagklappen op/i inden for en radius af ca. 80 cm fra det udvendige dørhåndtag eller fra bagklappens udvendige håndtag.

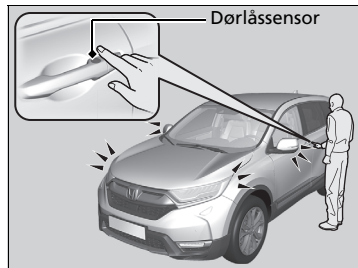

### ■ Låsning af døre og bagklap

Tryk på dørlåssensoren på fordøren, eller tryk på låseknappen på bagklappen.

- Visse udvendige lygter blinker tre gange, alle dørene og bagklappen låses, og sikkerhedsalarmen aktiveres.

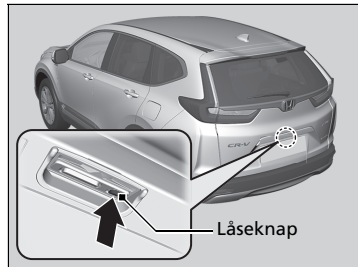

### ► Låsning/oplåsning af døre udefra

Hvis kontakten til interiørlyset er i positionen "tændt ved døråbning", tændes interiørlyset, når du låser dørene og bagklappen op.  
Ingen af dørene åbnes: Lyset slukker langsomt efter 30 sekunder.  
Døre og bagklap låses igen: Lyset slukkes med det samme.  
► Interiørlys S. 258

### ► Brug af det nøglefri adgangssystem

Hvis du ikke åbner en dør eller bagklappen inden for 30 sekunder efter at have låst bilen op med det nøglefri adgangssystem, låses dørene og bagklappen automatisk igen.

Du kan kun låse dørene op og i vha. det nøglefri adgangssystem, når strømtilstanden er indstillet til KØRETØJ FRA (LÅST).



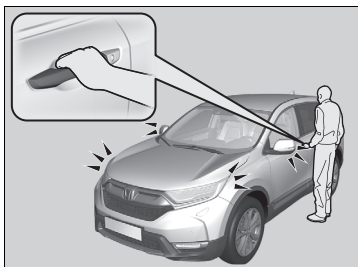

### ■ Oplåsning af døre og bagklap

Grib fat i håndtaget til førerdøren:

- Førerdøren låses op.
- Visse udvendige lygter blinker én gang.

Grib fat i håndtaget til passagerdøren:

- Alle dørene og bagklappen låses op.
- Visse udvendige lygter blinker én gang.

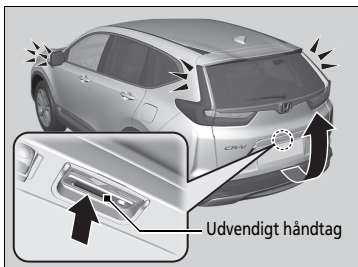

Tryk på det udvendige håndtag:

- Bagklappen låses op.
- Visse udvendige lygter blinker én gang.

► **Åbning/lukning af bagklappen** S. 196

### ►► Brug af det nøglefri adgangssystem

- Efterlad ikke den nøglefri fjernbetjening i bilen, når du stiger ud. Tag den med dig.
- Selv om du ikke har den nøglefri fjernbetjening på dig, kan du låse dørene og bagklappen op/i, hvis en anden med fjernbetjeningen på sig er inden for rækkevidde.
- Hvis den nøglefri fjernbetjening er inden for rækkevidde, kan der ske det, at dørene låses op/i, hvis dørhåndtaget dækkes af vand i tilfælde af kraftig regn eller ophold i en bilvask.
- Hvis du tager fat i et dørhåndtag eller rører en dørlåssensor med handsker på, kan dørsensoren være langsom til at reagere, eller den reagerer muligvis slet ikke, og døren låses således ikke op/i.
- Når du låser døren, har du op til 2 sekunder, hvor du kan trække i håndtaget for at kontrollere, om døren er låst. Hvis du er nødt til at låse døren op, lige efter at du har låst den, skal du vente i mindst 2 sekunder, før du tager fat i håndtaget. Ellers låser døren ikke op.
- Døren åbnes måske ikke, hvis du trækker i den straks efter at have grebet fat i dørhåndtaget. Grib fat i håndtaget igen, og vent, indtil døren er låst op, før du trækker i håndtaget.
- Selv inden for en radius af 80 cm er det ikke sikkert, at du kan låse dørene og bagklappen op/i med den nøglefri fjernbetjening, hvis den er over eller under det udvendige dørhåndtag.
- Den nøglefri fjernbetjening fungerer muligvis ikke, hvis den er for tæt på døren og dørruden.

» Brug af det nøgelfri adgangssystem

Indstillingerne for blink og oplåsning kan tilpasses vha. førerinformationssystemet eller audio-/informationsskærmen.

Modeller med lydanlæg med farvedisplay

➤ **Funktioner, der kan tilpasses** S. 161

Modeller med lydanlæg med standarddisplay

➤ **Funktioner, der kan tilpasses** S. 398

Modeller med elektrisk bagklap

Du kan også oplåse og åbne med den elektriske bagklap.

➤ **Funktioner, der kan tilpasses** S. 398

## Brug af fjernbetjeningen

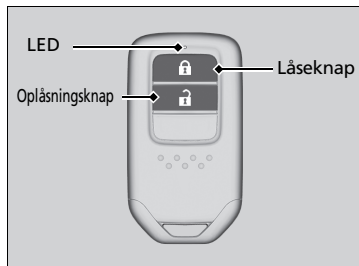

### ■ Låsning af døre og bagklap

Tryk på låseknappen.

- Visse udvendige lygter blinker tre gange, alle døre og bagklappen låses, og sikkerhedsarmen aktiveres.

### ■ Oplåsning af døre og bagklap

Tryk på oplåsningknappen.

#### Ved ét tryk på knappen:

- Visse udvendige lygter blinker én gang, og førerdøren låses op.

#### Ved to tryk på knappen:

- De andre døre og bagklappen låses op.

## » Brug af fjernbetjeningen

Hvis du ikke åbner en dør eller bagklappen inden for 30 sekunder efter at have låst bilen op med fjernbetjeningen, låses døre og bagklappen automatisk igen. Du kan ændre denne indstilling.

### » Modeller med lydanlæg med farvedisplay

► **Funktioner, der kan tilpasses** S. 161

### » Modeller med lydanlæg med standarddisplay

► **Funktioner, der kan tilpasses** S. 398

Hvis fjernbetjeningens reaktionsafstand varierer, skal batteriet nok udskiftes.

Hvis LED'en ikke lyser, når du trykker på en knap, skal batteriet udskiftes.

► **Udskiftning af knapcellebatteriet** S. 676

Fjernbetjeningen virker ikke, når:

- Strømtilstanden er indstillet til TILBEHØR eller TIL.

### » Brug af fjernbetjeningen

#### Højrestyret model

Du kan ikke låse dørene udefra, når den nøglefri fjernbetjening befinder sig inde i bilen, og der høres en biplyd. Hvis du vil låse en dør, mens den nøglefri fjernbetjening stadig befinder sig i bilen, skal du gøre et af følgende fire gange:

- Tryk på låseknappen på den nøglefri fjernbetjening.
- Drej nøglen i dørlåsen til låseposition.
- Tryk på dørlåseknappen på dørhåndtaget eller bagklappen.

Fjernbetjeningen reagerer på laveffektssignaler, hvorfor reaktionsafstanden kan variere alt efter omgivelserne. Fjernbetjeningen kan ikke låse bilen, når en dør er åben.

Du kan tilpasse døroplåsningsfunktionen.

#### Modeller med lydanlæg med farvedisplay

➤ **Funktioner, der kan tilpasses** S. 161

#### Modeller med lydanlæg med standarddisplay

➤ **Funktioner, der kan tilpasses** S. 398

## ■ Låsning/oplåsning af dørene med nøgle

Hvis låse- eller oplåseknappen på fjernbetjeningen ikke fungerer, bruges nøglen i stedet for. Indsæt nøglen, og drej den.

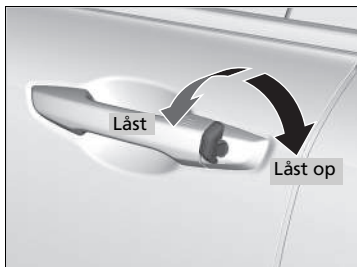

## ►► Låsning/oplåsning af dørene med nøgle

Når du låser førerdøren med nøglen, låses alle de andre døre og bagklappen samtidig.

Når du låser op, låses førerdøren op først. Drejning af nøglen endnu en gang inden for få sekunder vil ikke oplåse de resterende døre og bagklappen.

Du kan tilpasse døroplåsningsfunktionen.

**Modeller med lydanlæg med farvedisplay**

➤ **Funktioner, der kan tilpasses** S. 161

**Modeller med lydanlæg med standarddisplay**

➤ **Funktioner, der kan tilpasses** S. 398

Hvis dørene låses op med nøglen, vil sikkerhedssystemet udløse en alarm. Lås altid dørene op med det nøglefri adgangssystem eller fjernbetjeningen.

## ■ Låsning af dør uden brug af nøgle

Hvis du ikke har nøglen på dig, eller hvis du af en eller anden grund ikke kan låse en dør med nøglen, kan du låse døren uden.

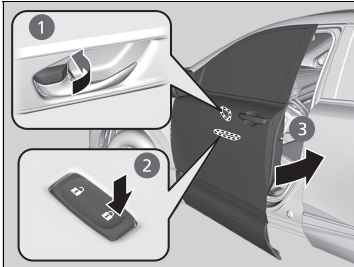

### ■ Låsning af førerdøren

Skub låsetappen fremad ①, eller skub hovedkontakten til centrallåsen i låseretningen ②, og hold derefter ud i det udvendige dørhåndtag ③. Luk døren, og slip derefter håndtaget.

### ■ Låsning af passagerdørene

Skub låsetappen fremad, og luk døren.

### ■ System til forebyggelse af at blive låst ude

Dørene og bagklappen kan ikke låses, når den nøglefri fjernbetjening befinder sig inde i bilen.

## ⌘ Låsning af dør uden brug af nøgle

Når du låser førerdøren, låses alle de andre døre og bagklappen samtidig.

Før en dør låses, skal du sikre dig, at nøglen ikke befinder sig inde i bilen.

## Låsning/oplåsning af døre indefra

### ■ Brug af låsetappen

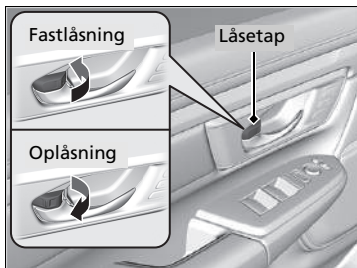

#### ■ Låsning af dør

Skub låsetappen fremad.

#### ■ Oplåsning af dør

Træk låsetappen bagud.

### » Brug af låsetappen

Når du låser døren med låsetappen i førerdøren, låses alle de andre døre og bagklappen samtidig.

Når du låser døren op med låsetappen i førerdøren, låses kun førerdøren op.

## ■ Oplåsning med det indvendige håndtag til fordøren

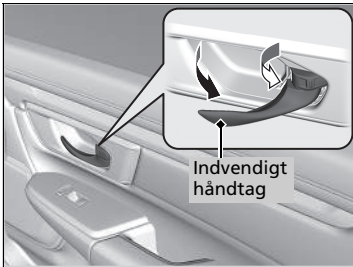

Træk i det indvendige håndtag til fordøren.

- Døren låses op og åbnes i én bevægelse.

## ■ Brug af hovedkontakten til centrallåsen

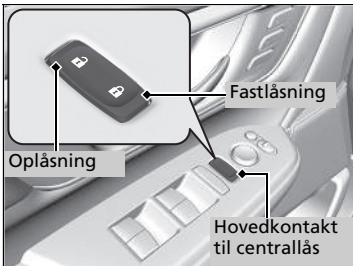

Tryk hovedkontakten til centrallåsen ind som vist for at låse eller oplåse alle dørene og bagklappen.

## ▣ Oplåsning med det indvendige håndtag til fordøren

Fordørenes indvendige håndtag er konstrueret til, at fører og forsædepassager kan åbne dørene i en enkelt bevægelse. Denne funktion kræver dog, at man aldrig forsøger at trække i fordørenes indvendige håndtag, mens bilen kører.

Børn skal altid sidde på bagsædet, hvor der er børnesikringslås på bagdørene.

▣ **Børnesikringslås** S. 194

## ▣ Brug af hovedkontakten til centrallåsen

Når du låser en af fordørene op/i med hovedkontakten til centrallåsen, låses alle de andre døre og bagklappen op/i samtidig.



## Børnesikringslås

Børnesikringslåsen forhindrer, at bagdørene kan åbnes indefra, uanset hvilken position låsetappen er i.

### ■ Indstilling af børnesikringslås

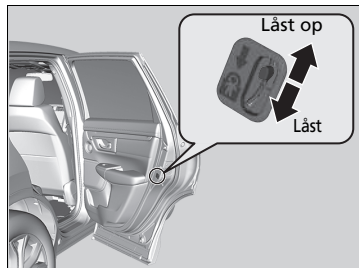

Skub knappen på bagdøren til låseposition, og luk døren.

#### ■ Når døren åbnes

Åbn døren vha. det udvendige dørhåndtag.

### » Børnesikringslås

For at åbne døren indefra, når børnesikringslåsen er aktiveret, skal låsetappen være i oplåsningssposition. Rul sideruden ned, stik hånden ud af ruden, og træk i dørhåndtaget udefra.

## Sikkerhedsforanstaltninger ved åbning/lukning af bagklappen

Sørg for, at alle personer og genstande er fri af bagklappen, før du åbner eller lukker den.

### Modeller uden elektrisk bagklap

- Åbn bagklappen helt op.
  - ▶ Hvis bagklappen ikke er åbnet helt, kan dens vægt få den til at lukke i af sig selv.
- Vær forsigtig, når det blæser. Vinden kan få bagklappen til at lukke i.

### Alle modeller

Hold bagklappen lukket under kørsel for at:

- ▶ Undgå, at den bliver beskadiget.
- ▶ Undgå, at der trænger udstødningsgas ind i kabinen.
  - ➔ **Kulilte** S. 96

### ⚠ Sikkerhedsforanstaltninger ved åbning/lukning af bagklappen

## ⚠ ADVARSEL

**Personer, der kommer i vejen for en bagklap, der åbnes eller lukkes, kan komme alvorligt til skade.**

**Sørg for, at alle personer er fri af bagklappen, inden den åbnes eller lukkes.**

Pas på ikke at slå hovedet imod bagklappen, og pas på ikke at få hænderne i klemme mellem bagklappen og bagagerummet, når bagklappen lukkes.

Når du lægger bagage ind i eller tager bagage ud af bagagerummet, eller når du bevæger din fod frem og tilbage under midten af bagkofangeren for håndfri adgang\*, skal du sørge for ikke at stille dig foran udstødningsrøret, mens motoren er i tomgang. Det kan give forbrændinger.

Der må ikke transporteres passagerer i bagagerummet. De kan komme til skade under hårde opbremsninger, pludselige accelerationer eller kollisioner.

\* Ikke tilgængelig på alle modeller

## Åbning/lukning af bagklappen

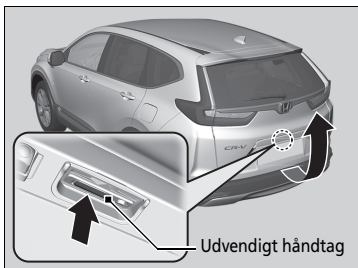

Når alle døre låses op, eller der trykkes på oplåsingsknappen til bagklappen på fjernbetjeningen, låses bagklappen op. Tryk på det udvendige håndtag, og løft bagklappen åben.

Når du har den nøglefri fjernbetjening på dig, behøver du ikke at låse bagklappen op, før den åbnes.

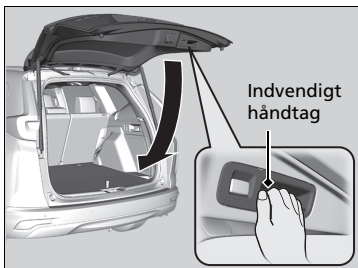

Bagklappen lukkes ved at gribe fat i det indvendige håndtag, trække bagklappen ned og trykke den i udefra.

Hvis du lukker bagklappen, mens førerdøren er låst, låses bagklappen automatisk.

- Visse udvendige lygter blinker tre gange.

### ►► Åbning/lukning af bagklappen

Efterlad ikke nøglen i bilen, når du stiger ud. Tag den med dig.

Selv om du ikke har den nøglefri fjernbetjening på dig, kan du låse bagklappen op, hvis en anden med fjernbetjeningen på sig er inden for rækkevidde.

Efterlad ikke den nøglefri fjernbetjening i bagagerummet, når du lukker bagklappen. Der høres en biplyd, og bagklappen kan ikke låses.

## Brug af fjernbetjeningen\*

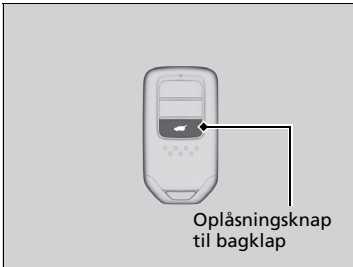

Tryk på oplåsningsknappen til bagklappen for at låse bagklappen op.

## Brug af fjernbetjeningen\*

Hvis du har låst bagklappen op og åbnet den ved brug af fjernbetjeningen eller den nøglefri fjernbetjening, låses bagklappen automatisk, når den lukkes.

\* Ikke tilgængelig på alle modeller

## Åbning/lukning af elektrisk bagklap\*

Den elektriske bagklap kan betjenes ved at trykke på knappen til den elektriske bagklap på fjernbetjeningen, ved at trykke på knappen til den elektriske bagklap på instrumentpanelet i førersiden, ved at trykke på det udvendige håndtag eller den udvendige knap på bagklappen eller ved at bevæge din fod frem og tilbage under midten af bagkofangeren for håndfri adgang.

Den elektriske bagklap kan åbnes/lukkes, når gearvælgeren er i **P**.

### ►► Åbning/lukning af elektrisk bagklap\*

## **⚠ ADVARSEL**

**Åbning eller lukning af en elektrisk bagklap, mens en passager står helt eller delvis i vejen for dette, kan forårsage alvorlig personskade.**

**Sørg for, at ingen passagerer eller genstande er i vejen for bagklappen, før den åbnes eller lukkes.**

**ADVARSEL:** Tag altid tændingsnøglen med dig, når du forlader bilen, også hvis du efterlader passagerer i bilen.

#### **BEMÆRK / NOTE**

Skub ikke på eller træk ikke i den elektriske bagklap, når den er ved at åbne eller lukke automatisk.

Hvis du forsøger at tvinge den elektriske bagklap til at åbne eller lukke hurtigere, kan bagklaprammen blive deform.

Når den elektriske bagklap betjenes, skal du sørge for, at der er tilstrækkeligt med plads omkring bilen. Personer i nærheden af bagklappen kan komme alvorligt til skade, hvis bagklappen rammer dem i hovedet. Vær særligt forsigtig, hvis der er børn i nærheden.

## Brug af håndfri adgang

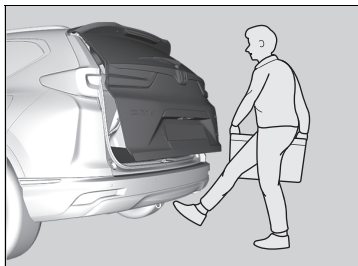

Bevæg foden frem og tilbage under midten af bagkofangeren for at åbne eller lukke den elektriske bagklap, mens du har den nøglefri fjernbetjening på dig.

- Nogle af de udvendige lygter blinker to gange, og bagklappen begynder at bevæge sig.

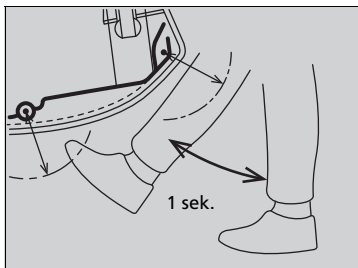

## Brug af håndfri adgang

Under regn eller i andre tilfælde, hvor bilen bliver våd, kan sensoren muligvis ikke registrere din fodbevægelse korrekt.

Når du udfører arbejde på eller omkring bagenden af bilen, kan du komme til at åbne eller lukke bagklappen utilsigtet. For at forhindre dette i at ske skal du vælge funktioner, der kan tilpasses, på audio-/informationsskærmen og derefter vælge FRA for denne funktion.

► **Funktioner, der kan tilpasses** S. 398

Hvis du holder foden under kofangeren i for lang tid, åbner eller lukker den elektriske bagklap ikke. Denne funktion fungerer ikke, hvis du ikke har den nøglefri fjernbetjening på dig. Sørg for, at du har den nøglefri fjernbetjening på dig.

Du skal bevæge din fod frem og tilbage i ca. et sekund.

## ■ Brug af fjernbetjeningen



Tryk på knappen til den elektriske bagklap i mere end ét sekund for at aktivere, når strømtilstanden er i positionen KØRETØJ FRA (LÅST).

► Visse udvendige lygter blinker.

Hvis du trykker på knappen igen, mens den elektriske bagklap bevæger sig, vil den stoppe. Tryk på og hold knappen nede i mere end ét sekund, og bagklappen skifter retning.

## ■ Sådan tilpasses åbning af bagklappen

**Altid:** Den elektriske bagklap låses op og åbnes på samme tid. Dette er standardindstillingen.

**Når oplåst:** Bagklappen åbnes, når alle døre låses op.

➔ **Funktioner, der kan tilpasses** S. 398

## ►► Åbning/lukning af elektrisk bagklap\*

Den elektriske bagklap vil muligvis ikke åbne og lukke under følgende betingelser:

- Elsystemet aktiveres, mens bagklappen er ved at åbne eller lukke automatisk.
- Bilen er parkeret på en stejl bakke.
- Bilen vipper pga. stærk blæst.
- Bagklappen eller taget er dækket af sne eller is.

Hvis du lukker den elektriske bagklap, mens alle dørene er låst, låses bagklappen automatisk, og nogle af de udvendige lygter blinker.

Hvis du udsifter 12 V batteriet eller sikringen til den elektriske bagklap, mens bagklappen er åben, kan den elektriske bagklap blive deaktiveret. Den elektriske bagklap fungerer igen, når du har lukket bagklappen manuelt.

Hvis der monteres andre eftermarkedskomponenter end originaludstyr fra Honda på den elektriske bagklap, kan det forhindre den i at åbne eller lukke helt.

Sørg for, at den elektriske bagklap er helt åben, før du lægger bagage ind og tager den ud.

Der høres en biplyd, hvis du begynder at køre, mens den elektriske bagklap stadig er åben eller i gang med at lukke.

## ■ Sådan bruges knappen til den elektriske bagklap

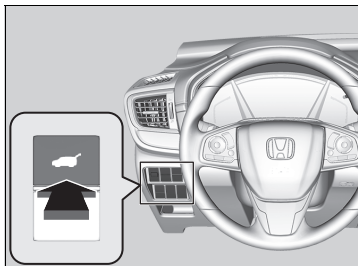

For at åbne eller lukke den elektriske bagklap skal du trykke på knappen til den elektriske bagklap i ca. ét sekund.

- Visse udvendige lygter blinker.

Hvis du trykker på knappen igen, mens den elektriske bagklap bevæger sig, vil den stoppe. Tryk på og hold knappen nede i ca. ét sekund, og bagklappen skifter retning.

## ▣ Åbning/lukning af elektrisk bagklap\*

Hvis den elektriske bagklap møder modstand, når den er ved at åbne eller lukke, vil den automatiske reverseringsfunktion ændre retningen. Der høres en biplyd tre gange.

Den automatiske reverseringsfunktion stopper, når bagklappen er næsten helt lukket, for at sikre, at den lukkes helt.

Rør ikke ved sensorerne på hver side af bagklappen. Den elektriske bagklap lukker ikke, hvis du rører ved en af sensorerne, mens du prøver at lukke bagklappen.

Pas på ikke at ridses sensorerne med skarpe genstande. Hvis de ridses, kan de blive beskadiget, og den elektriske bagklaps lukkefunktion vil ikke virke ordentligt.

\* Ikke tilgængelig på alle modeller



## ■ Sådan bruges bagklappens udvendige håndtag

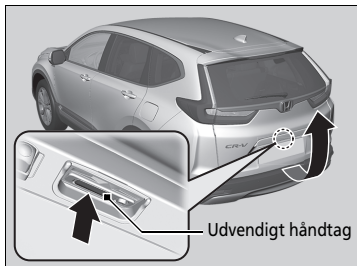

Hvis du trykker på det udvendige håndtag på bagklappen i ét sekund, åbnes bagklappen automatisk.

- Hvis du vil åbne bagklappen manuelt, skal du trykke på knappen i mere end ét sekund.

➔ **Bagklap** S. 195

Når du har den nøglefri fjernbetjening på dig, behøver du ikke at låse bagklappen op, før den åbnes.

Hvis du trykker på det udvendige håndtag igen, mens den elektriske bagklap bevæger sig, stopper den.

Tryk på det udvendige håndtag, og den elektriske bagklap skifter retning.

## ☒ Sådan bruges bagklappens udvendige håndtag

Efterlad ikke nøglen i bilen, når du stiger ud. Tag den med dig.

Selv om du ikke har den nøglefri fjernbetjening på dig, kan du låse bagklappen op, hvis en anden med fjernbetjeningen på sig er inden for rækkevidde.

Efterlad ikke den nøglefri fjernbetjening i bagagerummet, når du lukker bagklappen. Der høres en biplyd, og bagklappen kan ikke låses.

Du kan slå indstillingen for den elektriske bagklap til og fra.

➔ **Funktioner, der kan tilpasses** S. 398

## ■ Sådan bruges bagklappens indvendige knap

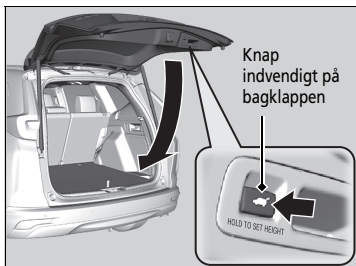

Tryk på knappen indvendigt på bagklappen for at lukke den elektriske bagklap.

Hvis du trykker på knappen indvendigt på bagklappen igen, mens den elektriske bagklap bevæger sig, vil den stoppe.

Tryk på knappen indvendigt på bagklappen, og slip den igen, hvorefter den elektriske bagklap skifter retning.

## ■ Sådan programmeres bagklappens position

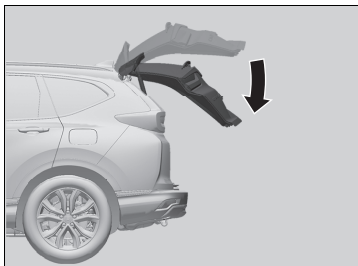

I hvilket omfang den elektriske bagklap åbnes automatisk kan programmeres.

Sådan programmerer du:

1. Åbn bagklappen til den ønskede position.
2. Tryk på knappen indvendigt på bagklappen, og hold den nede. Du hører et langt bip, efterfulgt af to korte bip.

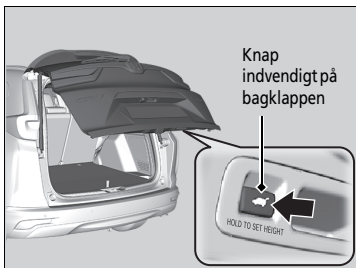

## ▣ Sådan programmeres bagklappens position

Hvis bagklappen er bare en anelse åbnet, kan positionen ikke programmeres, selv om du trykker på knappen indvendigt på bagklappen.

Hvis du ønsker at omprogrammere den elektriske bagklap til at åbne helt, skal du manuelt løfte bagklappen til dens øverste position og følge instruktionerne i trin 2.

## Automatisk lukning

Hvis du lukker den elektriske bagklap manuelt, låses den automatisk.

## Sikkerhedsfunktion for utilsigtet lukning af elektrisk bagklap

Sænker automatisk den elektriske bagklap, når der er en risiko for, at den helt åbne elektriske bagklap kan falde i af sig selv (f.eks. pga. sne på bagklappen). Der høres en biplyd, mens den elektriske bagklap sænkes.

### ⌘ Automatisk lukning

Den automatiske lukkefunktion aktiveres ikke, hvis du trykker på bagklappens udvendige håndtag, mens den elektriske bagklap er ved at lukke.

#### BEMÆRK / NOTE

Brug ikke magt på bagklappen, mens den elektriske bagklap er ved at låse.

Hold hænderne væk fra bagklappen, mens du lukker den manuelt, og lad den låse automatisk. Det er farligt at anbringe hænderne rundt om bagklappen, når den begynder at låse af sig selv.

### ⌘ Sikkerhedsfunktion for utilsigtet lukning af elektrisk bagklap

Hvis du forsøger at lukke den elektriske bagklap manuelt, straks efter at den åbnes helt, kan sikkerhedsfunktionen for utilsigtet lukning af den elektriske bagklap blive aktiveret.

Når sikkerhedsfunktionen for utilsigtet lukning af den elektriske bagklap er blevet aktiveret, skal du vente, indtil den elektriske bagklap lukkes helt. Hold dig på afstand af den elektriske bagklap, når den er i bevægelse.

Hvis sikkerhedsfunktionen for utilsigtet lukning af den elektriske bagklap konstant aktiveres, skal du kontakte en forhandler.

## Startspærrefunktion

Startspærrefunktionen forhindrer, at elsystemet kan startes med en nøgle, der ikke er forprogrammeret. Hver nøgle er udstyret med kodede chips, som benytter elektroniske signaler til at verificere nøglen.

Vær opmærksom på følgende, når du trykker på **POWER** knappen:

- Genstande, som udsender kraftige radiobølger, må ikke komme i nærheden af **POWER** knappen.
- Nøglen må ikke være dækket af eller være i berøring med en metalgenstand.
- En nøgle fra en anden bils startspærrefunktion må ikke komme i nærheden af **POWER** knappen.

Anbring ikke nøglen i nærheden af magnetiske genstande. Elektroniske enheder som f.eks. fjernsyn og lydanlæg genererer stærke magnetfelter. Bemærk, at selv en nøglering kan blive magnetisk.

### Startspærrefunktion

#### BEMÆRK / NOTE

Hvis nøglen efterlades i bilen, er der risiko for, at bilen bliver stjålet eller sætter i gang ved et uheld. Sørg altid for at tage nøglen med dig, når bilen efterlades uden opsyn.

Forsøg ikke at reparere eller modificere systemet. Det kan beskadige systemet og forhindre bilen i at starte.

Hvis systemet gentagne gange ikke genkender din nøgles kode, skal du kontakte en forhandler. Hvis du mister din nøgle og ikke kan starte bilen, skal du kontakte en forhandler.

#### Højrestyret model

Træd på bremspedalen, og hold den nede, inden strømtilstanden indstilles til TIL første gang, efter at 12 V batteriet har været frakoblet.

## Sikkerhedsalarm

Sikkerhedsalarmen aktiveres, når bagklappen, motorhjelmene eller dørene åbnes uden brug af fjernbetjeningen eller det nøglefri adgangssystem.

### ■ Når sikkerhedsalarmen aktiveres

Hornet lyder med mellemrum, og nogle af de udvendige lygter blinker.

### ■ Sådan deaktiveres sikkerhedsalarmen:

Lås bilen op med fjernbetjeningen eller det nøglefri adgangssystem, eller indstil strømtilstanden til TIL. Systemet deaktiveres sammen med hornet og katastrofeblinket.

### ■ Indstilling af sikkerhedsalarmen

Sikkerhedsalarmen aktiveres automatisk, når følgende betingelser er opfyldt:

- Strømtilstanden er indstillet til KØRETØJ FRA (LÅST).
- Motorhjelmene er lukket.
- Alle dørene og bagklappen er låst udefra med nøglen, fjernbetjeningen eller det nøglefri adgangssystem.

### » Sikkerhedsalarm

Forsøg ikke at reparere eller modificere systemet. Det kan beskadige systemet og forhindre bilen i at starte.

Sikkerhedssystemets alarm er aktiv i ca. 5 minutter, før den deaktiveres.

Systemet gennemgår ti cyklusser af 30 sekunders varighed, hvor hornet lyder, og katastrofeblinket blinker.

Afhængigt af omstændighederne kan sikkerhedssystemet fortsætte med at være aktivt i mere end 5 minutter.

Aktivér ikke sikkerhedsalarmen, hvis der befinder sig personer i bilen, eller hvis en rude er åben. Systemet kan aktiveres ved en fejl, når:

- Døren låses op med låsetappen.
- Motorhjelmene åbnes med motorhjelmens udløserhåndtag.

Hvis 12 V batteriet løber tør for strøm, efter at du har aktiveret sikkerhedssystemets alarm, kan alarmen blive aktiveret, når 12 V batteriet bliver ladet op eller udskiftet. Hvis dette sker, skal sikkerhedsalarmen deaktiveres ved at låse en af dørene op med fjernbetjeningen eller det nøglefri adgangssystem.

Hvis du låser en dør op med den indbyggede nøgle, mens sikkerhedssystemet er aktiveret, slukkes alarmen.

### ■ Når sikkerhedsalarmen indstilles

Indikatoren for sikkerhedsalarmen på instrumentpanelet blinker, og blinkintervallet ændrer sig efter ca. 15 sekunder.

### ■ Sådan deaktiveres sikkerhedsalarmen

Sikkerhedsalarmen deaktiveres, når bilen låses op med fjernbetjeningen eller det nøglefri adgangssystem, eller når strømtilstanden indstilles til TIL. Indikatoren for sikkerhedsalarmen slukkes samtidig.

### » Sikkerhedsalarm

#### Modeller med ultralydssensorer eller vippesensor

Systemet kan aktiveres ved et uheld. For eksempel når:

- Bilen parkeres i et automatiseret parkeringshus.
- Bilen højtryksspules eller køres gennem en automatiseret bilvask.
- Bilen transporteres med tog, færge eller anhænger.
- Bilen udsættes for kraftig regn eller blæst.
- Is fjernes fra køretøjet.

Du kan bruge afbryderknappen til ultralydssensoren og afbryderknappen til vippesensoren, så du ikke ved et uheld aktiverer sikkerhedssystemets alarm.

🔍 **Ultralydssensorer\*** S. 209

🔍 **Vippesensor\*** S. 210

## Ultralydssensorer\*

Ultralydssensorerne aktiveres kun, når sikkerhedsalarmen er indstillet. Hvis sensorerne registrerer nogen, der bevæger sig rundt inde i bilen eller er på vej ind i bilen gennem en rude, aktiverer sensorerne alarmen.

### ■ Sådan indstilles sikkerhedsalarmen uden at aktivere ultralydssensorerne

Du kan indstille sikkerhedsalarmen uden at aktivere ultralydssensorerne.



Hvis du vil deaktivere ultralydssensorsystemet, skal du trykke på afbryderknappen til ultralydssensorer, efter at du har indstillet strømtilstanden til TILBEHØR eller KØRETØJ FRA (LÅST).

▶  lyser rødt.

Tryk på afbryderknappen til ultralydssensorer igen for at slå systemet til igen.

Ultralydssensorerne slås til, hver gang du indstiller sikkerhedsalarmen, også selv om du slog dem fra sidste gang.

### ⌘ Ultralydssensorer\*

Hvad enten ultralydssensorerne er aktiverede eller ej, kan sikkerhedssystemet kun slås fra med fjernbetjeningen eller det nøglefri adgangssystem, ikke med nøglen.

Det er muligt at kontrollere, om bilens sikkerhedssystem har været aktiveret uden din viden. Hvis sikkerhedssystemet har været aktiveret, blinker  i 5 minutter, efter at du har låst døren op og deaktiveret systemet.

Hvis du aktiverer elsystemet, holder  dog op med at blinke efter 5 sekunder.

Hvis ultralydssensoren ikke virker, eller der opstår et andet problem, lyser  i 5 minutter, efter at du har låst døren op og deaktiveret systemet.

Hvis du aktiverer elsystemet, slukker  dog.

Sikkerhedssystemet kan ved et uheld blive aktiveret af ultralydssensorerne. For eksempel når:

- Der befinder sig en person i bilen
- Et vindue er åbent
- Der hænger tøj eller lignende i bilen

\* Ikke tilgængelig på alle modeller



## Vippesensor\*

Vippesensoren aktiveres kun, når sikkerhedsalarmen er indstillet. Hvis bilen løftes i et forsøg på at bugsere den eller fjerne hjulene osv., vil sensoren aktivere alarmen.

### ■ Sådan indstilles sikkerhedsalarmen uden at aktivere vippesensoren

Du kan indstille sikkerhedsalarmen uden at aktivere vippesensoren.

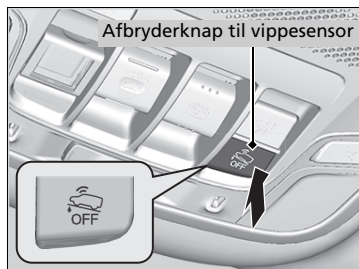

Hvis du vil deaktivere vippesensorsystemet, skal du trykke på afbryderknappen til vippesensor, efter at du har indstillet strømtilstanden til TILBEHØR eller KØRETØJ FRA (LÅST).

►  lyser rødt.

Tryk på afbryderknappen til vippesensoren igen for at slå systemet til igen.

Vippesensoren slås til, hver gang du indstiller sikkerhedsalarmen, også selv om du slog den fra sidste gang.

### » Vippesensor\*

Hvad enten vippesensoren er aktiveret eller ej, kan sikkerhedssystemet kun slås fra med fjernbetjeningen eller det nøglefri adgangssystem, ikke med nøglen.

Det er muligt at kontrollere, om bilens sikkerhedssystem har været aktiveret uden din viden. Hvis sikkerhedssystemet har været aktiveret, blinker  i 5 minutter, efter at du har låst døren op og deaktiveret systemet.

Hvis du aktiverer elsystemet, holder  dog op med at blinke efter 5 sekunder.

Hvis vippesensoren ikke virker, eller der opstår et andet problem, lyser  i 5 minutter, efter at du har låst døren op og deaktiveret systemet.

Hvis du aktiverer elsystemet, slukker  dog.

Undgå at indstille vippesensoren, når bilen er løftet.

## Dobbeltlås\*

Dobbeltlåsfunktionen deaktiverer låsetappene på alle døre.

### ■ Sådan aktiveres dobbeltlåsfunktionen

- Drej nøglen i førerdøren mod bilens forende to gange inden for fem sekunder.
- Tryk på låseknappen på fjernbetjeningen to gange inden for 5 sekunder.
- Berør dørlåssensoren på dørhåndtaget, eller tryk to gange på låseknappen på bagklappen inden for 5 sekunder.

### ■ Sådan deaktiveres dobbeltlåsfunktionen

Lås førerdøren op med fjernbetjeningen eller det nøglefri adgangssystem.

#### » Dobbeltlås\*

### ⚠ ADVARSEL

Der må ikke befinde sig nogen i bilen, når dobbeltlåsen er aktiveret. Personer, der befinder sig i bilen, kan blive alvorligt syge eller dø pga. de høje temperaturer, der opstår i bilen, hvis den efterlades i solen.

Sørg for, at der ikke befinder sig personer i bilen, før du aktiverer dobbeltlåsen.

Hvis du låser en dør op med den indbyggede nøgle, mens sikkerhedssystemet er aktiveret, slukkes alarmen.

Når dobbeltlåsfunktionen er aktiveret, vil den forblive aktiveret, selv hvis du låser bagklappen op.

\* Ikke tilgængelig på alle modeller

## Åbning/lukning af elruderne

Elruderne kan åbnes og lukkes, når strømtilstanden er indstillet til TIL, vha. knapperne i dørene.

Knapperne i førersiden kan bruges til at åbne og lukke alle ruderne. Låseknappen til elruder i førerdøren skal være slået fra (ikke trykket ind, indikator slukket), før ruderne kan åbnes og lukkes fra andre døre end førerdøren.

Når låseknappen til elruder er slået til (trykket ind, indikator lyser), er det kun elruden i førerdøren, der kan betjenes. Slå låseknappen til elruder til, hvis et barn befinder sig i bilen.

### » Åbning/lukning af elruderne

#### **⚠ ADVARSEL**

Hvis en person får fingrene i klemme, når en elrude lukkes, kan det medføre alvorlig personskade.

Pas på, at dine passagerer ikke får fingrene i klemme, når ruderne lukkes.

**ADVARSEL:** Tag altid tændingsnøglen med dig, når du forlader bilen, også hvis du efterlader passagerer i bilen.

Elruderne kan betjenes i op til 10 minutter, efter at du har indstillet strømtilstanden til KØRETØJ FRA. Lukning af førerdøren deaktiverer denne funktion.

## ■ Åbning/lukning af ruderne med den automatiske åbne/lukkefunktion

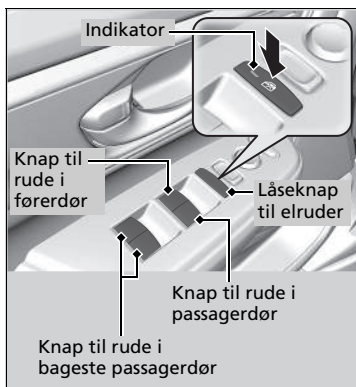

### ■ Manuel betjening

**Åbning:** Skub knappen lidt ned, og hold den dér, indtil den ønskede position er nået.

**Lukning:** Træk knappen lidt op, og hold den dér, indtil den ønskede position er nået.

### ■ Automatisk betjening

**Åbning:** Tryk hårdt ned på knappen.

**Lukning:** Træk hårdt op i knappen.

Ruden åbner eller lukker helt. Tryk hårdt ned på eller træk hårdt op i knappen for at stoppe rubebevægelsen.

## ►► Åbning/lukning af elruderne

### Automatisk reverseringsfunktion

Hvis der registreres en blokering, når en elrude lukker automatisk, standses lukkebevægelsen, og ruden begynder i stedet at åbne.

Den automatiske reverseringsfunktion til ruden i førerdøren deaktiveres, hvis du bliver ved med at trække op i knappen.

Den automatiske reverseringsfunktion stopper med at registrere blokeringer, når ruden er næsten helt lukket for at sikre, at ruden lukkes helt.

## ■ Åbning/lukning af ruderne med fjernbetjeningen

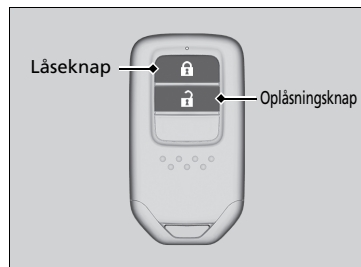

**Åbning:** Tryk på oplåsningsknappen, og tryk på den igen inden for 10 sekunder, og hold den nede.

**Lukning:** Tryk på låseknappen, og tryk på den igen inden for 10 sekunder, og hold den nede.

Hvis ruderne stopper halvvejs, gentages proceduren.

## ■ Lukning af ruderne med nøglen

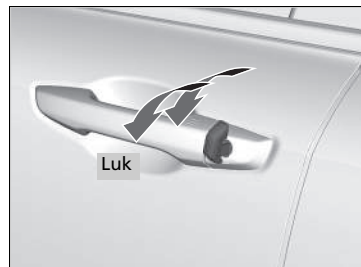

**Lukning:** Lås førerdøren med nøglen. Inden for 10 sekunder efter at have drejet nøglen tilbage til midterposition drejes nøglen i låseretningen og holdes dér.

Slip knappen for at stoppe ruderne i den ønskede position. Hvis du ønsker at foretage yderligere justeringer, skal du udføre samme handling igen.

## »» Åbning/lukning af ruderne med fjernbetjeningen

### Modeller med panoramatag

Når du åbner/lukker ruderne med fjernbetjeningen, åbnes/lukkes panoramataget også automatisk.

## »» Lukning af ruderne med nøglen

### Modeller med panoramatag

Når du lukker ruderne med nøglen, lukkes panoramataget også automatisk.

## Åbning/lukning af panoramataget

Du kan kun betjene panoramataget, når strømtilstanden er indstillet til TIL. Brug knappen foran på loftet til at åbne og lukke panoramataget.

### Åbning/lukning af panoramataget

#### ADVARSEL

Hvis hænder eller fingre kommer i klemme, når panoramataget åbnes og lukkes, kan det medføre alvorlig personskade.

Pas på ikke at få hænder og fingre i klemme, når panoramataget åbnes og lukkes.

**ADVARSEL:** Tag altid tændingsnøglen med dig, når du forlader bilen, også hvis du efterlader passagerer i bilen.

#### BEMÆRK / NOTE

Åbning af panoramataget, når temperaturen er under frysepunktet, eller når det er dækket af sne eller is, kan beskadige panoramatagets panel eller motor.

Panoramataget og solskærmen kan betjenes i op til 10 minutter, efter at du har indstillet strømtilstanden til FRA (LÅST).

Lukning af førerdøren deaktiverer denne funktion.

\* Ikke tilgængelig på alle modeller

#### ►► Åbning/lukning af panoramataget

Hvis der registreres en blokering, når panoramataget lukker, standser den automatiske reverseringsfunktion lukkebevægelsen, og panoramataget begynder i stedet at åbne, hvorefter det stopper. Den automatiske reverseringsfunktion stopper med at registrere blokeringer, når panoramataget er næsten helt lukket for at sikre, at soltaget lukkes helt.

Du kan bruge fjernbetjeningen eller nøglen til at betjene panoramataget.

► **Åbning/lukning af ruderne med fjernbetjeningen**

S. 214

► **Lukning af ruderne med nøglen** S. 214

## Brug af kontakten til panoramataget

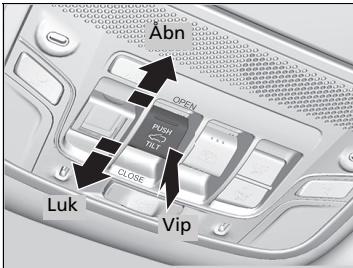

### ■ Automatisk betjening

**Åbning:** Træk knappen hårdt tilbage.

**Lukning:** Skub knappen hårdt frem.

Panoramataget åbner eller lukker automatisk helt. For at standse panoramataget halvvejs skal du kortvarigt trykke på eller trække i kontakten.

### ■ Manuel betjening

**Åbning:** Træk knappen lidt tilbage, og hold den dér, indtil den ønskede position er nået.

**Lukning:** Skub knappen lidt frem, og hold den dér, indtil den ønskede position er nået.

### ■ Opadvipning af panoramataget

**Vipning:** Skub på midten af kontakten til panoramataget.

- Solskærmen åbner automatisk, og panoramataget begynder at vippe.

**Lukning:** Skub knappen hårdt frem, og slip den.

## Brug af kontakten til panoramataget

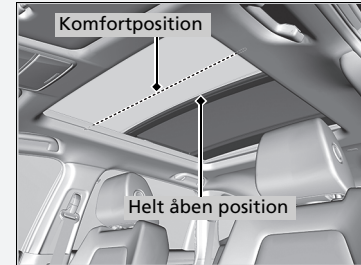

Panoramataget kan ikke åbnes helt i en enkelt handling. Panoramataget har en "komfortposition" eller støjræduktionsposition, hvor taget stopper først. For at åbne det helt trækkes kontakten bagud igen, når taget er stoppet i denne position.

Når panoramataget åbnes, bevæger solskærmen sig med det. Men når panoramataget lukkes, bevæger solskærmen sig ikke.

Når du vipper panoramataget åbent, åbnes solskærmen en anelse for at slippe frisk luft ind. Når du lukker panoramataget fra denne position, vender solskærmen tilbage til lukket position.



## ■ Brug af kontakten til solskærmen

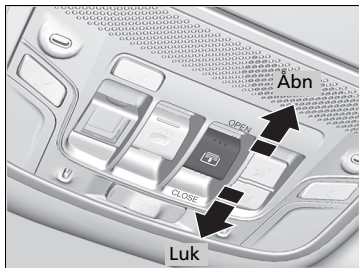

### ■ Automatisk betjening

**Åbning:** Træk knappen hårdt tilbage.

**Lukning:** Skub knappen hårdt frem.

Solskærmen åbner eller lukker automatisk helt. Tryk kortvarigt på knappen for at stoppe solskærmen halvvejs.

### ■ Manuel betjening

**Åbning:** Træk knappen lidt tilbage, og hold den dér, indtil den ønskede position er nået.

**Lukning:** Skub knappen lidt frem, og hold den dér, indtil den ønskede position er nået.

## ☒ Brug af kontakten til solskærmen

Solskærmen kan åbnes eller lukkes for at justere mængden af lys, der trænger ind i kabinen.

Når du bruger kontakten til solskærmen til at åbne solskærmen, bevæger panoramataget sig ikke.

Solskærmen kan ikke lukkes helt, hvis panoramataget er åbent. Når du lukker solskærmen med panoramataget åbent, stopper solskærmen tæt på panoramatagets glas. Når du trykker kontakten fremad igen, lukker solskærmen og panoramataget sammen.

## POWER knap

### Ændring af strømtilstand

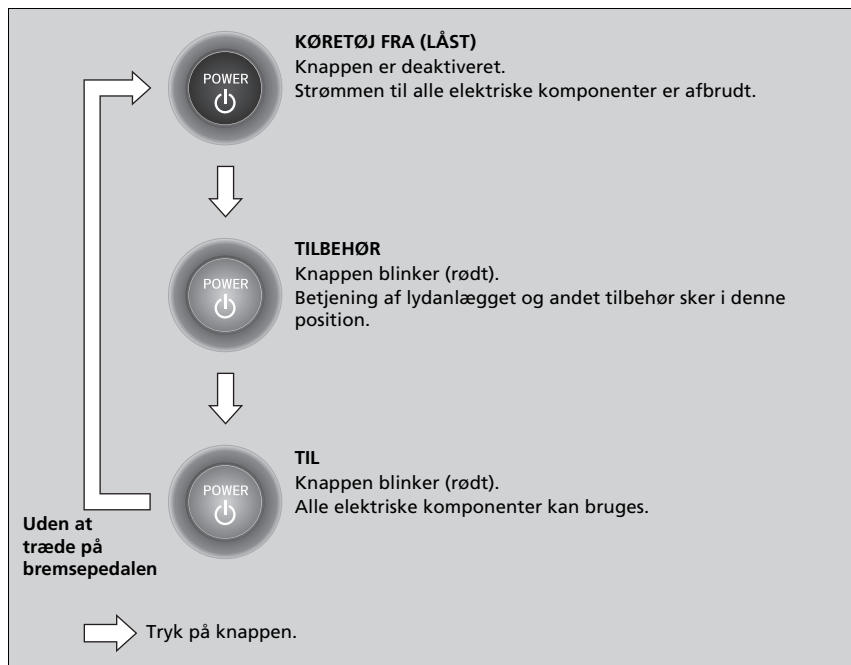

### POWER knap

#### POWER knappens rækkevidde

Du kan starte elsystemet, når den nøglefri fjernbetjening befinder sig inde i bilen.

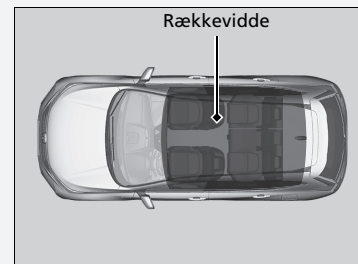

Hvis batteriet i den nøglefri fjernbetjening er ved at løbe tør for strøm, aktiveres elsystemet muligvis ikke, når der trykkes på **POWER** knappen. Hvis elsystemet ikke aktiveres, henvises til følgende link:

**Hvis batteriet i den nøglefri fjernbetjening er svagt S. 704**

Elsystemet kan også være aktivt, selv om den nøglefri fjernbetjening befinder sig uden for bilen, hvis den er tæt på døren eller ruden.

Tilstanden TIL:

**POWER** knappen er aktiveret (lyser rødt), når elsystemet er aktiveret.

Lad ikke strømtilstanden være indstillet til TILBEHØR eller TIL, når du stiger ud.

## ■ Automatisk slukning

Hvis du forlader bilen i 30 til 60 minutter med gearvælgeren i positionen **P** og strømtilstanden indstillet til TILBEHØR, skifter bilen automatisk til tilstanden svarende til KØRETØJ FRA (LÅST) for at undgå at aflade 12 V batteriet.

## ■ Påmindelse om nøglefri fjernbetjening

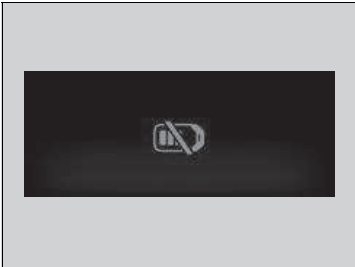

Når strømtilstanden er indstillet til alt andet end FRA, og du tager den nøglefri fjernbetjening ud af bilen og lukker døren, lyder der en alarm. Hvis alarmen fortsætter, skal du flytte den nøglefri fjernbetjening et andet sted hen.

### ■ Når strømtilstanden TILBEHØR er aktiveret

Alarmen lyder uden for bilen.

### ■ Når strømtilstanden TIL er aktiveret

Der lyder en alarm både inde fra og uden for bilen. Derudover vises en advarselsindikator på instrumentpanelet.

## ⌘ Påmindelse om nøglefri fjernbetjening

Når den nøglefri fjernbetjening er inden for systemets rækkevidde, og alle dørene er lukket, annulleres advarselsfunktionen.

Hvis den nøglefri fjernbetjening tages ud af bilen, efter at elsystemet er blevet aktiveret, kan du ikke længere ændre tilstanden for **POWER** knappen eller aktivere elsystemet igen. Sørg altid for, at den nøglefri fjernbetjening er i bilen, når **POWER** knappen betjenes.

Hvis den nøglefri fjernbetjening fjernes fra bilen gennem et vindue, aktiveres advarselslyden ikke.

Læg ikke den nøglefri fjernbetjening på instrumentbrættet eller i handskerummet. Det kan udløse advarselslyden. Under visse andre omstændigheder, som kan forhindre bilen i at lokalisere fjernbetjeningen, kan advarselslyden også blive udløst, selv om fjernbetjeningen er inden for systemets rækkevidde.

## Afviserblink

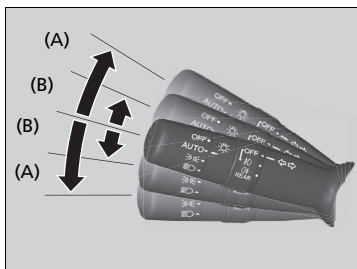

Afviserblinkene kan aktiveres, når strømtilstanden er indstillet til TIL.

### ■ (A): Afviserblink

Skub kontaktarmen op eller ned, afhængigt af hvilken vej du drejer, hvorefter afviserblinket blinker.

### ■ (B): 1-tryks afviserblink

Når du skubber kontaktarmen let op eller ned, blinker afviserblinket 3 gange.

- Hvis du skubber kontaktarmen let i den modsatte retning, mens afviserblinket blinker, holder afviserblinket op med at blinke.

### ► Afviserblink

Indikatoren for afviserblink på instrumentpanelet blinker, når de udvendige afviserblink blinker.

► **Indikatorer** S. 100

## Lygtekontakter

### Manuel betjening

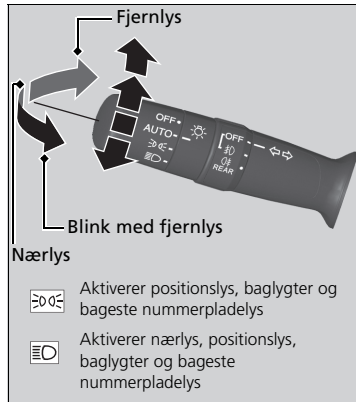

Når lyskontakten drejes, tændes og slukkes lygterne, uanset strømtilstandens indstilling.

#### ■ Fjernlys

Skub kontaktarmen frem, indtil du hører et klik.

#### ■ Nærlys

Når fjernlyset er tændt, trækkes kontaktarmen tilbage for at skifte tilbage til nærlys.

#### ■ Blink med fjernlys

Træk kontaktarmen tilbage, og slip den.

#### ■ Lygter slukket

Drej kontaktarmen til **OFF**, når enten:

- Gearvælgeren er i **P**.
- Parkeringsbremsen er aktiveret.

For at tænde lygterne igen skal du dreje kontaktarmen til **OFF** for at annullere lygteslukningen. Selv hvis du ikke annullerer lygteslukningen, tændes lygterne automatisk, når:

- Gearvælgeren flyttes ud af positionen **P**, og parkeringsbremsen deaktiveres.
- Bilen begynder at bevæge sig.

### Lygtekontakter

Hvis du lader strømtilstanden **KØRETØJ FRA (LÅST)** være aktiveret, mens lygterne er tændt, høres der et lydsignal, når førerdøren åbnes.

Når lygterne er tændt, lyser indikatoren på instrumentpanelet.

► **Indikatorer** S. 111

Lad ikke lygterne være tændt, når elsystemet er slukket, da det kan føre til, at 12 V batteriet aflades.

Bilen er udstyret med et system til automatisk justering af forlygterne, som automatisk justerer nærlyshøjden på forlygterne. Hvis du oplever en markant ændring i lygternes lodrette vinkel, kan der være et problem med systemet. Få bilen efterset af en forhandler.

## ■ Automatisk funktion (automatisk lysstyring)

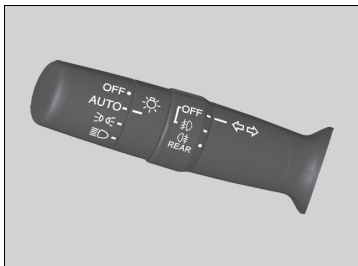

Automatisk lysstyring kan benyttes, når strømtilstanden er indstillet til TIL.

Når lygtekontakten er i positionen **AUTO**, tændes og slukkes forlygterne og andre udvendige lygter automatisk afhængigt af lysforholdene.

Forlygterne tændes, når du låser en dør op i mørke områder med forlygtekontakten i positionen **AUTO**.

► Når du låser døren, slukkes forlygterne.

## ► Automatisk funktion (automatisk lysstyring)

Det anbefales, at du tænder lygterne manuelt, når du kører om natten, i tæt tåge eller på mørke steder såsom lange tunneler eller parkeringshuse.

Placering af lyssensoren fremgår nedenfor. Lyssensoren må aldrig tildækkes, da det automatiske lysstyringssystem muligvis ikke vil fungere korrekt.

### Modeller uden automatiske intervalviskere

Lyssensor

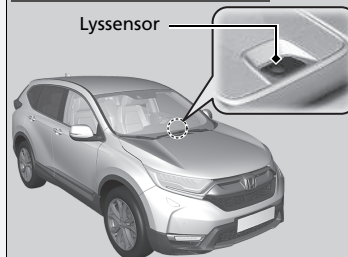

### Modeller med automatiske intervalviskere

Lyssensor

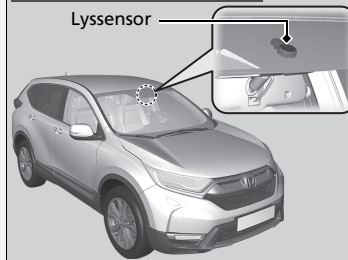

## Forlygteintegrering med vinduesviskerne

Forlygterne tændes automatisk, når vinduesviskerne aktiveres gentagne gange inden for et bestemt tidsrum, hvis forlygtekontakten er i positionen **AUTO**.

Forlygterne slukker automatisk et par minutter senere, hvis vinduesviskerne deaktiveres.

## Automatisk slukning af lygter

Forlygterne, alle andre udvendige lygter og lyset i instrumentpanelet slukkes efter 15 sekunder, når du har indstillet strømtilstanden til KØRETØJ FRA (LÅST), taget fjernbetjeningen med dig og lukket førerdøren.

Hvis kontakten imidlertid er i positionen , forbliver positionslysene tændt.

Hvis du indstiller strømtilstanden til KØRETØJ FRA med forlygtekontakten slået til, men ikke åbner døren, slukkes lygterne efter 10 minutter (3 minutter, hvis kontakten er i positionen **AUTO**).

Lyset tændes igen, når du låser førerdøren op eller åbner den. Hvis du låser døren op, men ikke åbner den inden for 15 sekunder, slukker lygterne. Hvis du åbner førerdøren, minder et lydsignal om, at lygterne er tændt.

### Forlygteintegrering med vinduesviskerne

Denne funktion aktiveres, mens forlygterne er slukket i positionen **AUTO**. Instrumentpanelets lysstyrke ændres ikke, når forlygterne tændes.

Under mørke lysforhold tænder den automatiske lysstyringsfunktion forlygterne, uanset hvor hurtigt vinduesviskerne kører.

Du kan slå forlygternes integration med viskerfunktionen til og fra.

**Modeller med lydanlæg med farvedisplay**

➔ **Funktioner, der kan tilpasses** S. 161

**Modeller med lydanlæg med standarddisplay**

➔ **Funktioner, der kan tilpasses** S. 398

### Automatisk funktion (automatisk lysstyring)

Du kan ændre indstillingen af timeren for automatisk slukning af forlygter.

**Modeller med lydanlæg med farvedisplay**

➔ **Funktioner, der kan tilpasses** S. 161

**Modeller med lydanlæg med standarddisplay**

➔ **Funktioner, der kan tilpasses** S. 398



## Tågelygter

### ■ Tågeforlygter

Kan benyttes, når positionslyset eller forlygterne er tændt.

### ■ Tågebaglygte

Kan benyttes, når forlygterne eller tågeforlygterne er tændt.

### ■ Tågeforlygter og tågebaglygte



#### ■ Sådan tændes tågeforlygterne

Drej kontakten op fra positionen **OFF** til positionen 30. 30 indikatoren tændes.

#### ■ Sådan tændes tågeforlygterne og tågebaglygten

Drej kontakten én position op fra positionen 30. 30 og 0F indikatorerne tændes.

#### ■ Sådan tændes tågebaglygten

Drej kontakten én position op fra positionen 30, og drej derefter kontakten én position ned fra positionen 30. 0F indikatoren forbliver tændt. Sluk tågebaglygten ved at dreje forlygtekontakten til positionen **OFF**.

## Aktivt kurvelys\*

Forøg synligheden af hjørner, når du foretager et sving. Med strømtilstanden indstillet til TIL, forlygterne tændt og en kørehastighed på mindre end 40 km/t tændes kurvelyset, enten når afviserblinkene eller rattet betjenes, eller gearvælgeren sættes i positionen **R**.

■ **Det hjørne, du drejer omkring, belyses, når:**

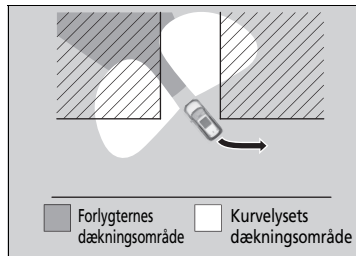
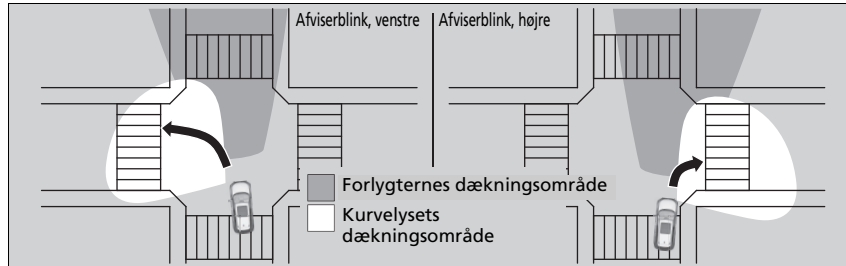
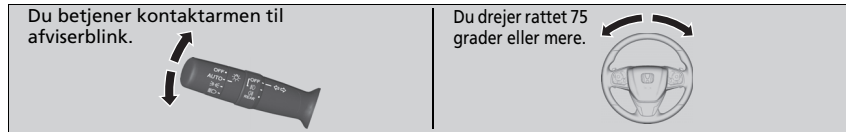

■ **Begge forreste hjørner belyses, når:**

Sæt gearvælgeren i positionen **R**.

### ⌘ Aktivt kurvelys\*

Det aktive kurvelys slukkes automatisk efter fem minutter. For at tænde lyset igen skal den samme tilstand genskabes: Sæt kontakttarmen til afviserblink eller rattet i midterposition, og betjen den eller det derpå igen, eller hvis gearvælgeren er i positionen **R**, flyttes den midlertidigt til en anden position.

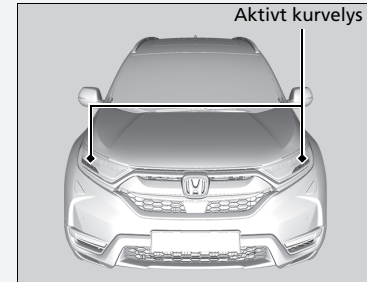

\* Ikke tilgængelig på alle modeller

## Kørelys

---

Positions-/kørelys tændes, når følgende betingelser er til stede:

- Strømtilstanden er indstillet til TIL.
- Forlygtekontakten er i positionen **AUTO** eller **OFF**.

Kørelyset slukkes, hvis der tændes på forlygtekontakten, eller hvis forlygtekontakten er i positionen **AUTO**, og det bliver mørkere udenfor.

Hvis strømtilstanden indstilles til KØRETØJ FRA (LÅST), slukkes kørelyset.

## Automatisk fjernlys

Frontsensorkameraet registrerer lyskilder foran bilen såsom lygterne fra et forankørende eller modkørende køretøj og gadelygter. Når du kører om natten, sørger systemet automatisk for, at forlygterne skifter mellem nærlys og fjernlys afhængigt af situationen.

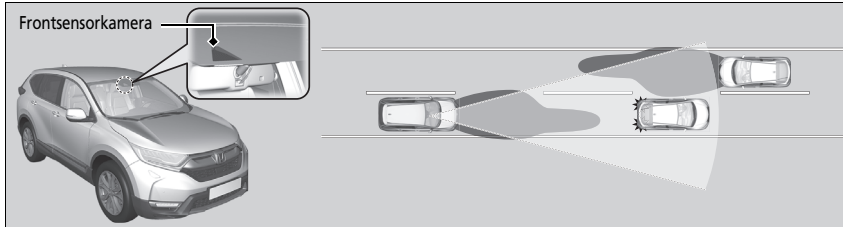

### Sådan benyttes automatisk fjernlys

Når alle følgende betingelser er opfyldt, tænder indikatoren for automatisk fjernlys, og det automatiske fjernlys aktiveres.

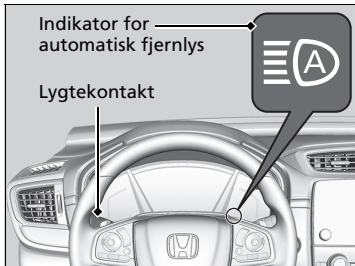

- Strømtilstanden er indstillet til TIL.
- Lygtekontakten er i positionen **AUTO**.
- Kontaktarmen er i nærlysposition.
- Forlygterne er blevet aktiveret automatisk.
- Det er mørkt uden for bilen.

Hvis indikatoren for automatisk fjernlys ikke tændes, selv om alle betingelserne er opfyldt, skal du udføre en af nedenstående procedurer for at tænde indikatoren.

- Træk kontaktarmen ind mod dig selv, og hold den dér i over to sekunder, og slip den derefter.
- Drej lygtekontakten til positionen  og derefter til positionen **AUTO**.

### Automatisk fjernlys

Det automatiske fjernlyssystem aktiveres ikke altid i alle situationer. Systemets formål er udelukkende at hjælpe føreren. Du skal altid holde øje med omgivelserne og skifte manuelt mellem fjernlys og nærlys, hvis det er nødvendigt.

Kameraets rækkevidde og den afstand, hvor det kan genkende objekter, varierer afhængigt af forholdene omkring bilen.

Hvad angår håndtering af kameraet, der er monteret indvendigt på forruden, henvises til følgende.

► **Frontsensorkamera** S. 592

For at det automatiske fjernlys kan fungere korrekt:

- Læg ikke genstande, der reflekterer lyset, på instrumentbrættet.
- Hold forruden omkring kameraet ren.
- Pas ved rengøring af forruden på ikke at komme ruderens på kameralinsen.
- Påsæt ikke genstande, klistermærker eller folie i området omkring kameraet.
- Rør ikke kameralinsen.

Hvis kameraet får et hårdt slag, eller hvis området omkring kameraet skal repareres, kontaktes en forhandler.

### ■ Automatisk skift mellem fjernlys og nærlys

Når automatisk fjernlys er aktiveret, skifter forlygterne mellem fjernlys og nærlys ud fra følgende betingelser.

#### Skift til fjernlys:

Alle de nedenstående betingelser skal være opfyldt, før fjernlyset aktiveres.

- Hastigheden er 40 km/t eller derover.
- Der er ikke noget forankørende eller modkørende køretøj med tændte forlygter eller baglygter.
- Der er få gadelygter på vejen forude.



#### Skift til nærlys:

En af de nedenstående betingelser skal være opfyldt, før nærlyset aktiveres.

- Hastigheden er 24 km/t eller derunder.
- Der er et forankørende eller modkørende køretøj med tændte forlygter eller baglygter.
- Der er mange gadelygter på vejen forude.

### ■ Manuelt skift mellem fjernlys og nærlys

Hvis du ønsker at skifte manuelt mellem fjernlys og nærlys, skal du følge en af nedenstående procedurer. Bemærk, at når du gør det, slukkes indikatoren for automatisk fjernlys, og det automatiske fjernlys deaktiveres.

#### Vha. kontaktarmen:

Træk kontaktarmen ind mod dig selv for at blinke med fjernlyset, og slip kontaktarmen eller skub den fremad til positionen for fjernlys.

► Hvis du vil aktivere det automatiske fjernlys, skal du følge en af nedenstående procedurer, hvorefter indikatoren for automatisk fjernlys tændes.

- Træk kontaktarmen ind mod dig selv, og hold den dér i over to sekunder, og slip den derefter.
- Drej lygtekontakten til positionen  og derefter til positionen **AUTO**, når kontaktarmen er i positionen for nærlys.

#### Vha. lygtekontakten:

Drej lygtekontakten til positionen .

► Hvis du vil aktivere det automatiske fjernlys, skal du dreje lygtekontakten til positionen **AUTO**, når kontaktarmen er i positionen for nærlys, hvorefter indikatoren for automatisk fjernlys tændes.

### ► Sådan benyttes automatisk fjernlys

I følgende tilfælde skifter det automatiske fjernlyssystem muligvis ikke forlygternes lys korrekt, eller timingen af skiftet kan være ændret. Hvis funktionen til automatisk skift ikke passer til dine kørevaner, skal du skifte manuelt.

- Lysstyrken fra forankørende eller modkørende køretøjer er kraftig eller svag.
- Dårlig sigtbarhed pga. vejret (regn, sne, tåge, frost osv.).
- Lyskilder omkring dig, såsom gadelygter, lysskilte og trafiklys, oplyser vejen forude.
- Lysrefleksionerne fra vejen foran ændres hele tiden.
- Vejen er ujævn eller har mange sving.
- Et køretøj dukker pludselig op foran dig, eller et køretøj foran dig kører ikke lige foran eller lige imod dig.
- Din bil hænger med bagenden pga. stor belastning på bagakslen.
- Et trafikskilt, et spejl eller andre reflekterende genstande foran dig reflekterer kraftigt lys mod bilen.
- Det modkørende køretøj forsvinder ofte under træer ved vejen eller bag midterautoværn.
- Det forankørende eller modkørende køretøj er en motorcykel, en cykel, en knallert eller et andet mindre køretøj.

Det automatiske fjernlyssystem holder nærlyset aktiveret, når:

- Vinduesviskerne kører med høj hastighed.
- Kameraet har registreret tæt tåge.

## ■ Sådan slås det automatiske fjernlyssystem fra

Du kan slå det automatiske fjernlyssystem fra. Hvis du vil slå systemet fra eller til, skal du indstille strømtilstanden til TIL og derefter udføre følgende procedurer, mens bilen holder stille.

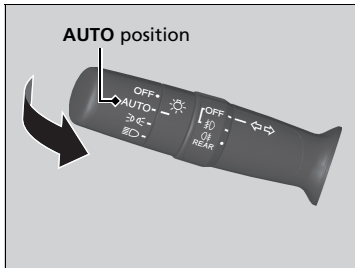

### Sådan slår du systemet fra:

Træk kontaktarmen ind mod dig selv, og hold den dér i mindst 40 sekunder, mens lygtekontakten er i positionen **AUTO**. Når indikatoren for automatisk fjernlys har blinket to gange, skal du slippe kontaktarmen.

### Sådan slår du systemet til:

Træk kontaktarmen ind mod dig selv, og hold den dér i mindst 30 sekunder, mens lygtekontakten er i positionen **AUTO**. Når indikatoren for automatisk fjernlys har blinket én gang, skal du slippe kontaktarmen.

## ►► Sådan slås det automatiske fjernlyssystem fra

Hvis du slår det automatiske fjernlyssystem fra, er systemet inaktivt, indtil du slår det til igen.

Parkér på et sikkert sted, før du slår systemet fra eller til.

## Vinduesviskere og sprinklere

### ■ Vinduesviskere/sprinklere



Forrudeviskere og -sprinklere kan aktiveres, når strømtilstanden er indstillet til TIL.

#### ■ MIST

Vinduesviskerne kører med høj hastighed, indtil du slipper kontaktarmen.

#### ■ Kontakt til vinduesviskere (OFF, INT\*/AUTO\*2, LO, HI)

Indstil kontakten til vinduesviskerne i forhold til den mængde regn, der falder.

#### ■ Justering af viskerfunktion\*

Drej på justeringsringen for at indstille viskerfunktionen.

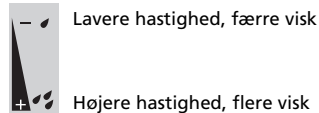

#### ■ Sprinkler

Sprøjter sprinklervæske, når du trækker kontaktarmen mod dig.

Når du slipper kontaktarmen i mere end ét sekund, deaktiveres sprinkleren, mens viskerne kører 2-3 gange mere for at rengøre forruden, hvorefter de stopper.

\*1: Modeller med manuel intervalfunktion

\*2: Modeller med automatisk intervalfunktion

### ►► Vinduesviskere og sprinklere

#### BEMÆRK / NOTE

Brug ikke vinduesviskerne, når ruden er tør. Det kan ridse ruden og beskadige viskerbladene.

#### BEMÆRK / NOTE

I koldt vejr kan viskerbladene fryse fast til forruden. Betjening af vinduesviskerne på denne måde kan beskadige viskerne. Brug afdugningsfunktionen eller forrudevarme\* til at varme forruden op, og tænd derefter for vinduesviskerne.

#### BEMÆRK / NOTE

Sluk for forrudesprinklerne, hvis der ikke er mere sprinklervæske. Pumpen kan blive beskadiget.

#### Modeller med justeringsring til indstilling af viskerinterval

Hvis bilen accelererer, mens vinduesviskerens intervalfunktion er aktiveret, reduceres viskerintervallet. Når bilen accelererer, bliver viskerfunktionens korteste forsinkelsestid (⏸) og indstillingen **LO** lige store.

Hvis vinduesviskerne stopper på grund af en blokering, såsom sne, der har ophobet sig, parkeres bilen et sikkert sted. Sæt kontakten til vinduesviskerne i positionen **OFF**, og indstil strømtilstanden til TILBEHØR eller KØRETØJ FRA, og fjern derefter blokeringen.

## Automatiske intervalviskere\*

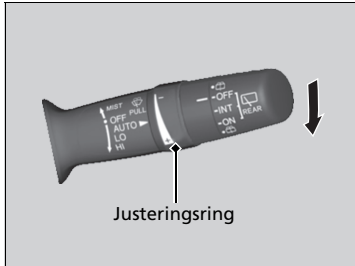

Når du trykker kontaktarmen ned til **AUTO**, kører vinduesviskerne en enkelt gang og skifter til automatisk tilstand.

Vinduesviskerne kører i interval ved lav eller høj hastighed og standser afhængigt af den regnmængde, som regnsensoren registrerer.

### Justering af følsomhed for AUTO

Når viskerkontakten er i positionen **AUTO**, kan du justere følsomheden på regnsensoren (vha. justeringsringen), så vinduesviskerne arbejder i overensstemmelse med dine præferencer.

### Sensorens følsomhed



## Vinduesviskere og sprinklere

Viskermotoren kan standse midlertidigt for at forhindre overbelastning. Vinduesviskerne vender tilbage til normal drift inden for få minutter, når kredsen er vendt tilbage til normal tilstand.

## Automatiske intervalviskere\*

Placering af regnsensoren fremgår nedenfor.

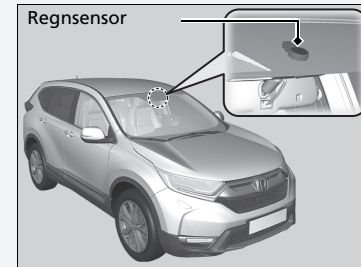

### BEMÆRK / NOTE

**AUTO** skal altid indstilles til **OFF** inden følgende situationer for at forhindre alvorlig beskadigelse af vinduesviskersystemet:

- Rengøring af forruden
- Ophold i bilvaskehal
- Ingen regn

\* Ikke tilgængelig på alle modeller



## ■ Bagrudevisker/-sprinkler

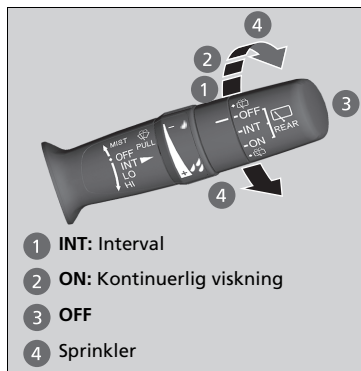

Bagrudeviskeren og -sprinkleren kan aktiveres, når strømtilstanden er indstillet til TIL.

### ■ Kontakt til vinduesvisker (OFF, INT, ON)

Indstil kontakten til vinduesviskerne i forhold til den mængde regn, der falder.

### ■ Sprinkler (☔)

Sprøjter sprinklervæske, når kontakten drejes til denne position. Hold kontakten i denne position for at aktivere vinduesviskeren og sprinkleren. Når du slipper kontakten, stopper sprinkleren, og bagrudeviskeren vender tilbage til den indstilling, der er valgt på kontakten, efter et par visk.

## ■ Betjening i bakgear

Når du sætter gearvælgeren i positionen **R**, mens forrudeviskerne kører, starter bagrudeviskeren automatisk, selv om kontakten til bagrudeviskeren er slukket.

Forrudeviskerens position	Bagrudeviskerens viskerfunktion
<b>INT</b> <sup>*1</sup> (interval) <b>AUTO</b> <sup>*2</sup> (interval)	Interval
<b>LO</b> (lavhastighedsviskning) <b>HI</b> (højhastighedsviskning)	Kontinuerligt

\*1: Modeller med manuel intervalfunktion

\*2: Modeller med automatisk intervalfunktion

## Forlygtevasker\*

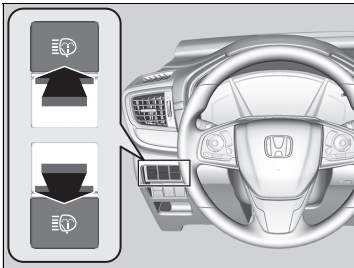

Tænd forlygterne, og tryk på knappen til forlygtevaskerne for at aktivere forlygtevaskerne. Forlygtevaskerne aktiveres også, når forrudesprinklerne aktiveres første gang, efter at strømtilstanden er indstillet til TIL.

## Forlygtevasker\*

Forlygtevaskerne bruger samme væskebeholder som forrudesprinklerne.

\* Ikke tilgængelig på alle modeller

## Knap til elbagrude/elopvarmede sidespejle

Tryk på knappen til elbagruden og de elopvarmede sidespejle for at afdugge bagruden og spejlene, når strømtilstanden er indstillet til TIL.

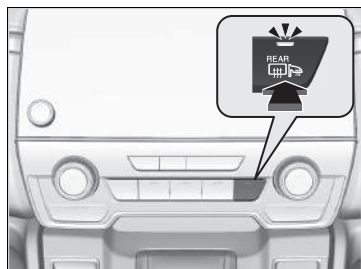

Elbagruden og de elopvarmede sidespejle slukker automatisk efter 10-30 minutter afhængigt af udetemperaturen. Hvis udetemperaturen er 0 °C eller derunder, slukkes den dog ikke automatisk.

### ☒ Knap til elbagrude/elopvarmede sidespejle

Systemet forbruger meget strøm, så slå det fra, når ruden er afrimet eller afiset. Undlad også at bruge systemet i længere tid, mens elsystemet er slået fra. Det kan svække 12 V batteriet og gøre det svært at aktivere elsystemet.

Når strømtilstanden indstilles til TIL, og udendørstemperaturen er under 5 °C, aktiveres de elopvarmede sidespejle muligvis automatisk i 10 minutter.

## Knap til forrudevarme\*

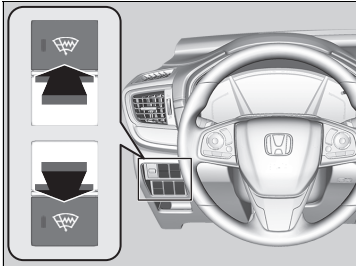

Tryk på knappen til forrudevarme for at afdugge den nederste del af forruden samt området foran føreren, når strømtilstanden er indstillet til TIL. Forrudevarmen slukkes automatisk efter 15 minutter.

### ☒ Knap til forrudevarme\*

Systemet forbruger meget strøm, så slå det fra, når ruden er afrimet. Undlad også at bruge systemet i en længere periode, mens elsystemet er slået fra. Det kan svække 12 V batteriet og gøre det svært at aktivere elsystemet.

\* Ikke tilgængelig på alle modeller

## Lysstyrkeregulering

### ■ Justering af instrumentpanelets lysstyrke

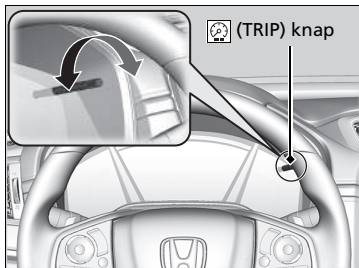

Når omgivelserne er mørke, kan du bruge  (TRIP) knappen til at justere instrumentpanelets lysstyrke.

**Højere lysstyrke:** Drej knappen til højre.

**Lavere lysstyrke:** Drej knappen til venstre.

Nogle sekunder efter at du har justeret lysstyrken, vendes der automatisk tilbage til det forrige skærbillede.

### ■ Lysstyrkeindikator

Lysstyrken vises på displayet, mens du regulerer den.

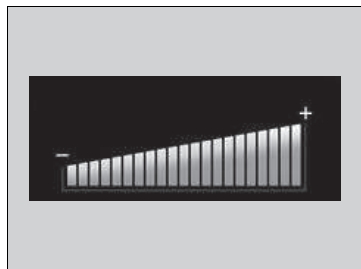

### ☒ Lysstyrkeregulering

Instrumentpanelets lysstyrke vil blive reduceret, når følgende betingelser er opfyldt:

- Strømtilstanden er indstillet til TIL.
- Positionslyset er tændt.
- Det omgivende lys er svagt.

Lysstyrken kan reguleres forskelligt afhængigt af, om de udvendige lygter er tændt eller slukket.

## Justering af lysstyrken for head-up-displayet\*

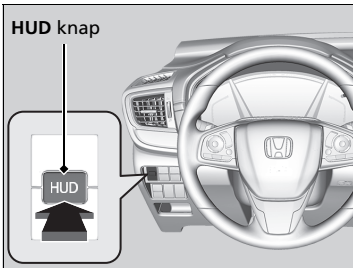

Du kan betjene head-up-displayet ved at trykke på **HUD** knappen i ca. ét sekund, når strømtilstanden er indstillet til TIL.

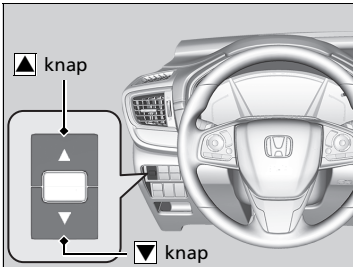

Når head-up-displayet er tændt, skal du trykke på og holde **HUD** knappen nede, indtil lysstyrkeindikatoren vises i førerinformationssystemet.

**Højere lysstyrke:** Tryk på ▲ knappen.

**Lavere lysstyrke:** Tryk på ▼ knappen.

Førerinformationssystemet vender tilbage til den oprindelige tilstand nogle sekunder, efter at du har reguleret lysstyrken.

### ■ Lysstyrkeindikator

Lysstyrken vises i førerinformationssystemet, mens du justerer den.

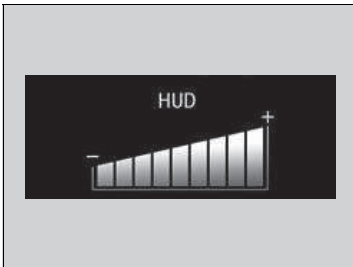

\* Ikke tilgængelig på alle modeller

## Hukommelsessystem til kørepositioner\*

Du kan gemme to kørestillinger (undtagen for den elektriske lændestøtte) vha. hukommelsessystemet til kørestilling.

Når du låser førerdøren op og åbner den med en fjernbetjening eller det nøglefri adgangssystem, justeres sædet automatisk til én af de to forudindstillede positioner.

- Fjernbetjeningen til **DRIVER 1** er forbundet med hukommelsesknop 1.
- Fjernbetjeningen til **DRIVER 2** er forbundet med hukommelsesknop 2.



### ▣ Hukommelsessystem til kørepositioner\*

På audio-/informationskærmen kan du deaktivere den automatiske sædeindstillingsfunktion.

▣ **Funktioner, der kan tilpasses** S. 398

Sådan fungerer systemet

Systemet fungerer ikke, hvis:

- Kørehastigheden er over 5 km/t.
- Gearvælgeren er flyttet ud af positionen **P**
- En af hukommelsesknapperne trykkes ned, mens sædet er i bevægelse.
- Sædepositionen justeres under drift.
- Hukommelsespositionen **1** eller **2** er indstillet til helt bagud.

## ■ Sådan lagres en position i hukommelsen

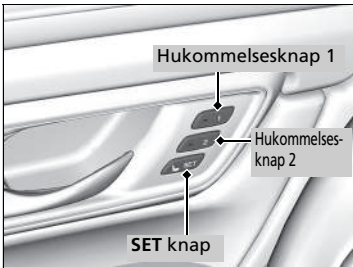

1. Indstil strømtilstanden til positionen TIL. Justér førersædet til den ønskede position.
2. Tryk på **SET** knappen.
  - Indikatoren til hukommelsesknappen blinker.
3. Tryk på og hold hukommelsesknop **[1]** eller **[2]** nede inden for fem sekunder, efter at du har trykket på **SET** knappen.
  - Når sædepositionen er lagret i hukommelsen, bliver indikatoren til den knap, du trykkede på, ved med at lyse.

## ■ Sådan kaldes en lagret position frem

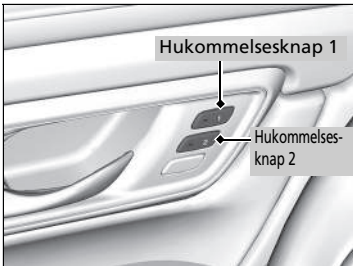

1. Sæt gearvælgeren i positionen **[P]**.
2. Tryk på en hukommelsesknop (**[1]** eller **[2]**).
  - Indikatoren blinker.

Sædet flyttes automatisk til den lagrede position. Når det er færdig med at bevæge sig, bliver indikatoren ved med at lyse.

## ► Sådan lagres en position i hukommelsen

Når du trykker på **SET** knappen, vil lagringen blive annulleret, hvis:

- Du ikke trykker på hukommelsesknappen inden for 5 sekunder.
- Du genjusterer sædeindstillingen, før du hører et dobbelt bip.
- Du indstiller strømtilstanden til en hvilken som helst anden indstilling end TIL.

## ► Sådan kaldes en lagret position frem

Sædebevægelsen standses, hvis du:

- Trykker på **SET** knappen eller en hukommelsesknop (**[1]** eller **[2]**).
- Justerer sædet.
- Sætter gearvælgeren i en anden position end **[P]**.



## Ratindstilling

Rattet kan indstilles både i højden og i længderetningen, så det sikres, at du får et komfortabelt greb om rattet og sidder i en komfortabel kørestilling.

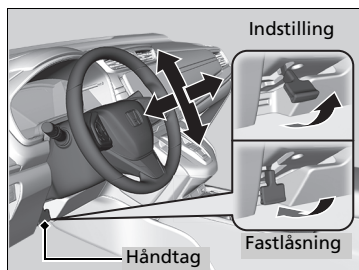

1. Træk op i håndtaget til indstilling af rattet.
  - Håndtaget til indstilling af rattet er placeret under ratstammen.
2. Rattet kan indstilles i højden og i længderetningen.
  - Kontrollér, at du kan se instrumenterne og indikatorerne på instrumentpanelet.
3. Tryk håndtaget til indstilling af rattet ned for at fastlåse rattet i den ønskede position.
  - Kontrollér efter indstillingen, at rattet er fastlåst ved at bevæge det op og ned og frem og tilbage.

### ►► Ratindstilling

## ⚠ ADVARSEL

Indstilling af rattet under kørsel kan medføre, at du mister kontrollen over bilen med alvorlig personskade til følge i tilfælde af kollision.

Rattet må kun indstilles, når bilen holder stille.

## Indvendigt bakspejl

Bakspejlet skal indstilles, når du sidder i korrekt kørestilling.

### Bakspejl med dag- og natposition \*

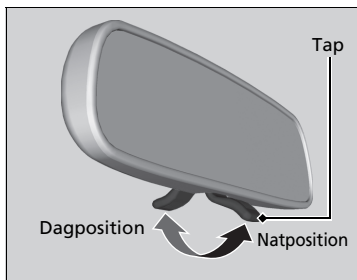

Vip grebet for at skifte position. Natpositionen medvirker til at reducere blændingen fra lygter på bagfra kommende køretøjer om natten.

### Bakspejl med automatisk nedblændingsfunktion \*

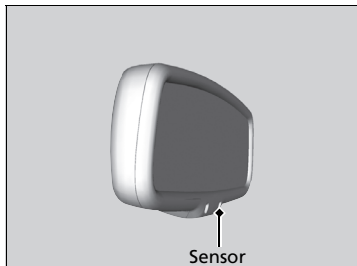

Når der køres efter mørkets frembrud, reducerer den automatiske nedblændingsfunktion i bakspejlet genskinnet fra bagvedkørende køretøjers forlygter baseret på input fra spejlsensoren. Denne funktion er altid aktiv.

### Spejle

Kontrollér, at de indvendige og udvendige spejle er rene og korrekt indstillet.

Foretag alle indstillinger, inden du begynder at køre.

➤ **Forsæder** S. 247

### Bakspejl med automatisk nedblændingsfunktion \*

Den automatiske nedblændingsfunktion annulleres, når gearvælgeren sættes i positionen **R**.

\* Ikke tilgængelig på alle modeller

## Elsidespejle

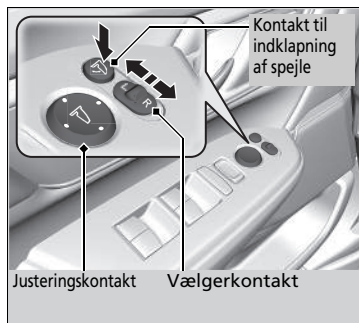

Sidespejlene kan indstilles, når strømtilstanden er indstillet til TIL.

### ■ Indstilling af sidespejle

**L/R vælgerkontakt:** Vælg venstre eller højre sidespejl. Efter indstilling af sidespejlet skal kontakten sættes tilbage i midterposition.

**Kontakt til indstilling af sidespejl:** Tryk på kontakten for at bevæge sidespejlet til venstre, højre, op eller ned.

### ■ Sidespejle med indklapningsfunktion

Tryk på kontakten til indklapning af spejle for at klappe sidespejlene ind og ud.

## Sidespejl med nedadvipningsfunktion\*

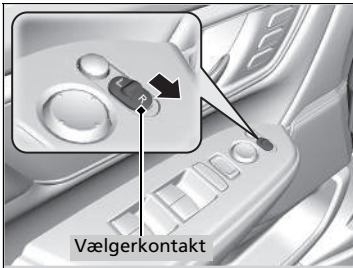

Hvis denne funktion er aktiveret, vippes sidespejlet i passagersiden automatisk ned, når du sætter gearvælgeren i positionen **R**. Dette giver et godt overblik i passagersiden, når du bakker. Spejlet vender automatisk tilbage til den oprindelige position, når du flytter gearvælgeren ud af positionen **R**.

For at aktivere denne funktion indstilles strømtilstanden til TIL, og vælgerkontakten skubbes mod passagersiden.

\* Ikke tilgængelig på alle modeller

## ■ Automatisk indklapning af sidespejle \*

### ■ Indklapning af sidespejlene

Tryk på låseknappen på fjernbetjeningen to gange inden for 10 sekunder, og hold den inde.

- Du kan slippe knappen, når den automatiske indklapning af spejlene er begyndt.

Tryk på dørlåseknappen på en af fordørene eller bagklappen to gange inden for 10 sekunder.

- Sidespejlene klappes automatisk ind.

### ■ Udklapning af sidespejlene

Lås alle dørene og bagklappen op med fjernbetjeningen. Åbn førerdøren.

- Sidespejlene klappes automatisk ud.

Tag fat i dørhåndtaget på en af fordørene, og lås alle dørene op. Åbn førerdøren.

- Sidespejlene klappes automatisk ud.

## ►► Automatisk indklapning af sidespejle \*

Sidespejlene klappes ikke automatisk ud, hvis de er blevet klappet ind med kontakten til indklapning.

Dørspejlene klappes ikke automatisk ind, når der låses inde fra bilen med låsetappen eller hovedkontakten til centrallåsen.

## Forsæder



Indstil førersædet så langt tilbage som muligt, samtidig med at du har fuld kontrol over bilen. Du skal kunne sidde oprejst og godt tilbage i sædet, du skal kunne træde på pedalerne uden at være nødt til at læne dig forover, og du skal kunne nå rattet, så det føles behageligt at køre. Passagersædet skal indstilles på samme måde, så det er så langt væk fra den forreste airbag i instrumentbrættet som muligt.

### ▣ Sæder

## ⚠ ADVARSEL

At sidde for tæt på en airbag kan medføre alvorlig personskade eller dødsfald, hvis airbaggen udløses.

Sid altid så langt væk fra de forreste airbags som muligt, samtidig med at du har kontrol over bilen.

Ud over at indstille sædet kan du også indstille rattet op og ned og frem og tilbage. Sørg for, at der er mindst 25 cm mellem midten af rattet og brystkassen.

Indstilling af sædet skal altid foretages før kørslen.

## ■ Indstilling af sæde

### ■ Indstilling af elektrisk forsæde\*

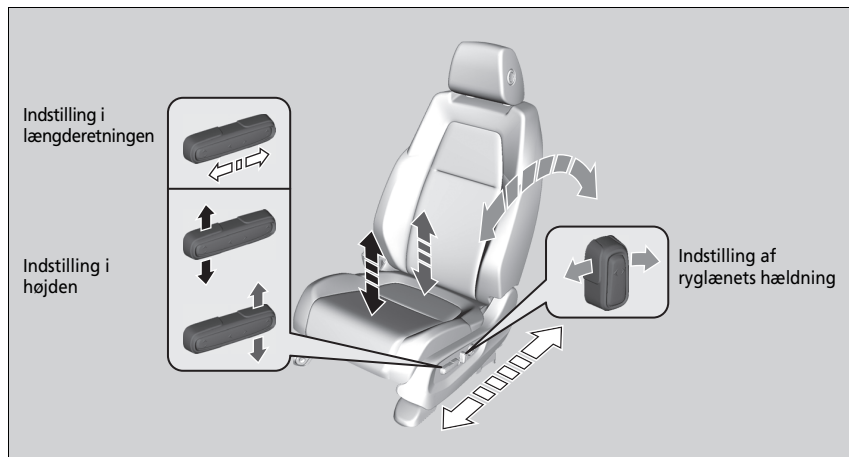

\* Ikke tilgængelig på alle modeller

## ■ Indstilling af manuelt forsæde\*

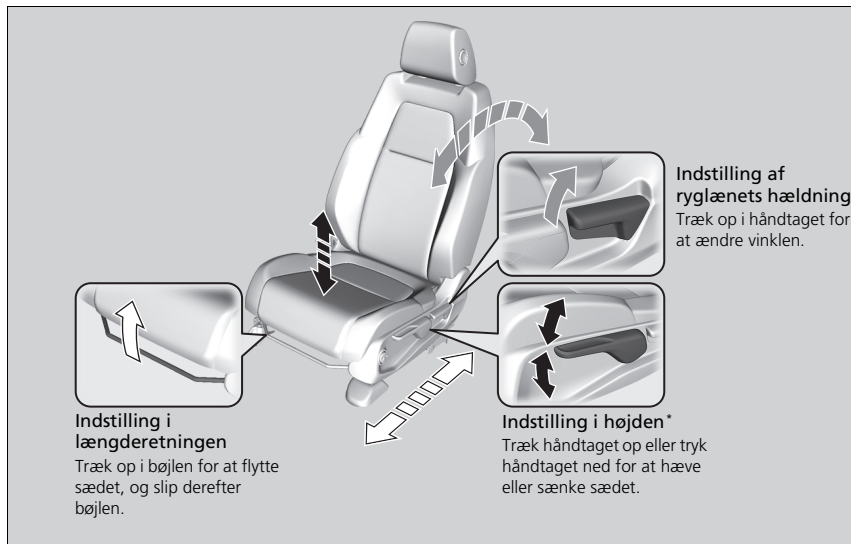

## ► Indstilling af manuelt forsæde\*

Når sædet er indstillet korrekt, skal det rokkes frem og tilbage for at sikre, at det er fastlåst.

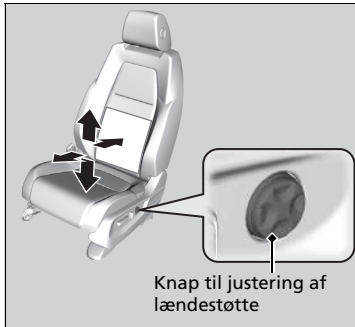

### ■ Knap til justering af lændestøtte\*

Modeller med elektrisk forsæde

**Tryk i toppen:** Sådan flyttes lændestøtten opad.

**Tryk i bunden:** Sådan flyttes lændestøtten nedad.

**Tryk på fronten:** For at øge hele lændestøtten.

**Tryk på bagenden:** For at reducere hele lændestøtten.

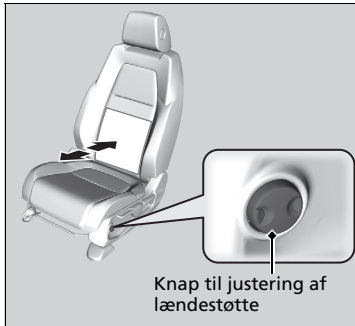

Modeller med manuelt forsæde

**Tryk på fronten:** For at øge hele lændestøtten.

**Tryk på bagenden:** For at reducere hele lændestøtten.

\* Ikke tilgængelig på alle modeller



## ■ Indstilling af ryglæn

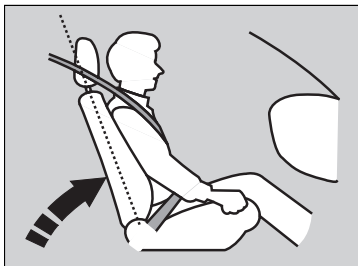

Førersædets ryglæn skal indstilles til en behagelig, opretstående position, og der skal være tilstrækkelig afstand mellem din brystkasse og airbagdækslet midt på rattet.

Forsædepassageren skal også indstille sit ryglæn til en behagelig, opretstående position.

Hvis ryglænet hælder så meget bagud, at skulderdelen af trepunktsselen ikke længere hviler mod passagerens brystkasse, nedsættes selens beskyttende egenskaber. Det øger også risikoen for at glide ud af selen ved kollision med alvorlig personskade til følge. Jo mere ryglænet hælder bagud, jo større er risikoen for personskade.

## ▣ Indstilling af ryglæn

### ⚠ ADVARSEL

Hvis ryglænet hælder for meget bagud, kan det medføre alvorlig personskade eller dødsfald i tilfælde af kollision.

Indstil ryglænet til en opretstående position, og sæt dig godt tilbage i sædet.

Undlad at have en pude eller andet mellem ryglænet og din ryg.

Dette kan medføre, at sikkerhedsselen eller airbaggen ikke fungerer korrekt.

Hvis du ikke kan komme langt nok væk fra rattet og stadig nå instrumenter, kontakter og betjeningsanordninger, anbefales du at undersøge, om der findes ekstraudstyr, som kan hjælpe dig.

## Bagsæder

### ■ Indstilling af sæde

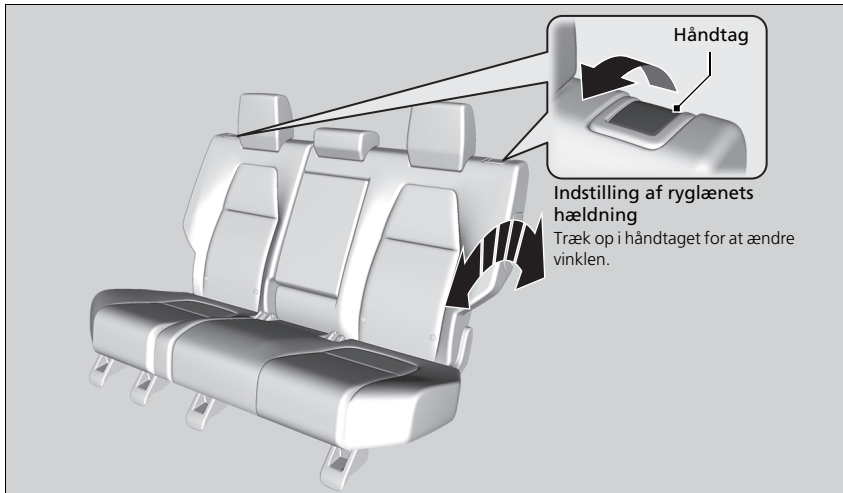

### ▣ Bagsæder

Når sædet er indstillet korrekt, skal det rokkes frem og tilbage for at sikre, at det er fastlåst.

## Nedklapning af bagsæder

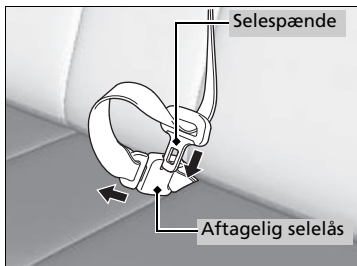

1. Gem først den midterste sikkerhedssele af vejen. Indsæt selespændet i åbningen på siden af seleslåsen.
2. Træk sikkerhedsselel i holderen i loftet.
3. Sænk nakkestøtten på bagsædet helt ned. Skub armlænet op og ind i ryglænet.

➤ **Sikkerhedssele med aftagelig seleslås** S. 57

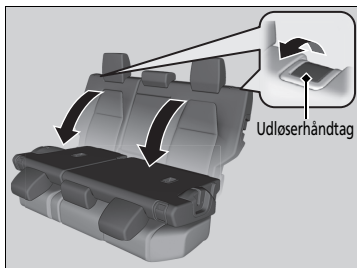

### Fra bagsædesiden

4. Træk i udløserhåndtaget, og klap sædet ned.

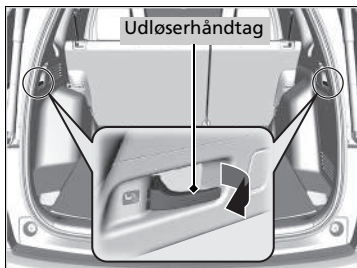

### Fra bagagerummet

4. Træk i udløserhåndtaget, og klap sædet ned.

## » Nedklapning af bagsæder

### ⚠ ADVARSEL

Sørg for, at ryglænene er låst forsvarligt på plads før kørsel.

Bagsæderyglænet kan klappes ned for at skabe mere plads til bagage i bagagerummet.

Skub ryglænet hårdt tilbage for at flytte det tilbage til dets oprindelige position. Kontrollér, at alle skuldreseler bagi er placeret foran ryglænene.

**Kontrollér, at alle genstande i bagagerummet eller genstande, der stikker ud gennem åbningen i bagsæderne, er fastgjort. Løse genstande kan blive slynget fremad i bilen ved hård opbremsning.**

## Oprethold en korrekt siddestilling

Når alle passagererne har indstillet deres sæde og nakkestøtte og spændt deres sikkerhedssele, er det meget vigtigt at sidde oprejst, godt tilbage i sædet og med fødderne i gulvet, indtil bilen holder stille, og strømtilstanden er afbrudt.

En forkert siddestilling kan øge risikoen for personskade i tilfælde af kollision. Hvis en passager f.eks. synker sammen i sædet, ligger ned, sidder sidelæns, læner sig forover, bagover eller til siden eller sætter fødderne op, øges risikoen for personskade betydeligt i tilfælde af kollision.

Endvidere kan en forsædepassager i en forkert siddestilling blive alvorligt kvæstet eller omkomme i tilfælde af kollision, hvis vedkommende rammer dele i kabinen eller bliver ramt af en udløst airbag.

### ⓘ Oprethold en korrekt siddestilling

## ADVARSEL

En forkert siddestilling kan medføre alvorlig personskade eller dødsfald i tilfælde af kollision.

Sid altid oprejst, godt tilbage i sædet og med fødderne i gulvet.

## Nakkestøtter

Bilen er udstyret med nakkestøtter på alle siddepladser.

### Indstilling af de forreste nakkestøtter

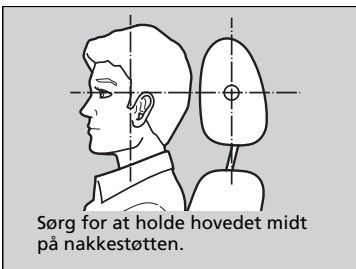

Nakkestøtter beskytter bedst mod piskesmæld og anden personskade i tilfælde af kollision, når passagerens bagehoved hviler midt på nakkestøtten. Den øverste del af passagerens øre bør flugte med midten af nakkestøtten.

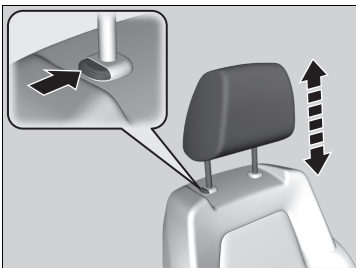

**Sådan flyttes en nakkestøtte opad:** Træk nakkestøtten opad.

**Sådan flyttes en nakkestøtte nedad:** Skub nakkestøtten nedad, samtidig med at du trykker på udløserknappen.

### Indstilling af de forreste nakkestøtter

#### **ADVARSEL**

Forkert indstilling af nakkestøtterne nedsætter deres evne til at give støtte og øger risikoen for alvorlig personskade i tilfælde af kollision.

Kontrollér, at nakkestøtterne er korrekt monteret og indstillet før kørslen.

For at nakkestøtterne kan fungere korrekt:

- Undlad at hænge genstande på nakkestøtterne eller omkring nakkestøtternes ben.
- Undlad at placere genstande mellem en passager og ryglænet.
- Kontrollér, at alle nakkestøtterne er monteret korrekt.

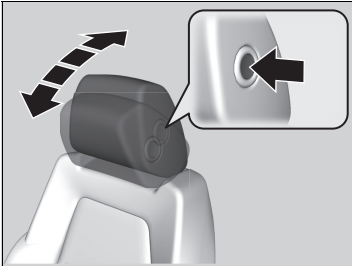

**Sådan vippes nakkestøtten fremad:**

Skub den fremad.

**Sådan vippes nakkestøtten bagud:**

Skub den bagud ved at trykke på udløserknappen på siden af nakkestøtten.

**Regulering af nakkestøtten på bagsædet**

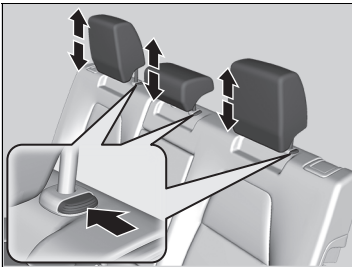

Passagerer, der sidder på bagsædet, skal indstille højden på nakkestøtten til en egnet position, før kørslen påbegyndes.

**Sådan flyttes en nakkestøtte opad:**

Træk nakkestøtten opad.

**Sådan flyttes en nakkestøtte nedad:**

Skub nakkestøtten nedad, samtidig med at du trykker på udløserknappen.

► Regulering af nakkestøtten på bagsædet

Når du bruger nakkestøtten på bagsædets midterplads, skal du trække den op til den højeste position. Du må ikke bruge dem i en lavere position.

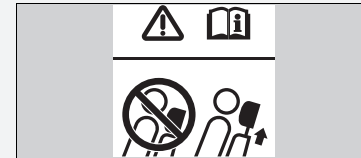

## ■ Af- og påmontering af nakkestøtter

Nakkestøtterne kan afmonteres ved rengøring eller reparation.

### Sådan afmonteres en nakkestøtte:

Træk nakkestøtten så langt op, som den kan komme. Tryk derefter på udløserknappen, og træk nakkestøtten op og ud.

### Sådan genmonteres en nakkestøtte:

Sæt nakkestøttens ben tilbage i hullerne, og regulér derefter nakkestøtten i højden, samtidig med at du trykker på udløserknappen. Prøv at trække nakkestøtten op for at sikre, at den er fastlåst.

## ▣ Af- og påmontering af nakkestøtter

### ⚠ ADVARSEL

Det kan medføre alvorlig personskade i tilfælde af kollision, hvis nakkestøtterne ikke er korrekt monteret.

Sørg altid for, at nakkestøtterne er monteret før kørslen.

## Armlæn

### ■ Brug af armlæn på forsæde

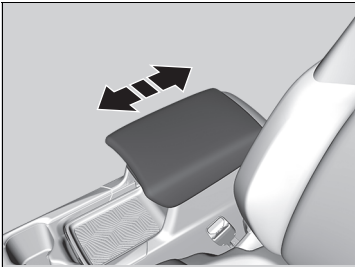

Låget til midterkonsollen kan anvendes som armlæn.

**Indstilling:**

Skub armlænet til den ønskede position.

### ■ Brug af armlæn på bagsæde



Vip armlænet ved det midterste ryglæn ned.



## Interiørlys

### Kontakter til interiørlys

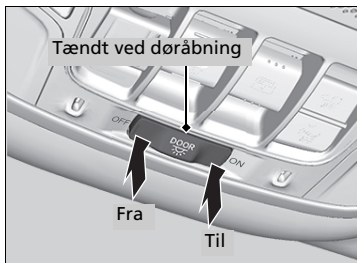

#### ■ ON

Interiørlyset er tændt, uanset om dørene er åbne eller lukkede.

#### ■ Tændt ved døråbning

Interiørlyset tændes i følgende situationer:

- Når en af dørene åbnes.
- Når du låser førerdøren op.
- Når strømtilstanden er i KØRETØJ FRA (LÅST).

#### ■ OFF

Interiørlyset er slukket, uanset om dørene er åbne eller lukkede.

### ☒ Kontakter til interiørlys

I positionen "tændt ved døråbning" dæmpes og slukkes interiørlyset ca. 30 sekunder, efter at dørene lukkes. Interiørlyset slukkes efter ca. 30 sekunder i følgende situationer:

- Når du låser førerdøren op, men ikke åbner den.
- Når du indstiller strømtilstanden til KØRETØJ FRA (LÅST), men ikke åbner en dør.

Du kan ændre dæmpningsindstillingen for interiørlyset.

**Modeller med lydanlæg med farvedisplay**

☒ **Funktioner, der kan tilpasses** S. 161

**Modeller med lydanlæg med standarddisplay**

☒ **Funktioner, der kan tilpasses** S. 398

Interiørlyset slukkes med det samme i følgende situationer:

- Når du låser førerdøren.
- Når du lukker døren i førersiden i strømtilstanden TILBEHØR.
- Når du indstiller strømtilstanden til TIL.

For at undgå at aflade 12 V batteriet må du ikke lade interiørlyset være tændt i en længere periode, når elsystemet er slået fra.

Hvis du lader en af dørene stå åben i tilstanden KØRETØJ FRA (LÅST), slukkes interiørlyset efter ca. 15 minutter.

## Læselamper



### ■ Forsæde

Læselamperne kan tændes og slukkes ved at trykke på  knappen.

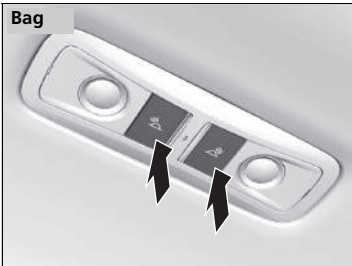

### ■ Bagsæde

Læselamperne kan tændes og slukkes ved at trykke på  knappen.

## » Læselamper

### Modeller med panoramatag

Når kontakten til interiørlyset er i positionen "tændt ved døråbning", og en dør åbnes, eller kontakten til interiørlyset er i positionen **ON**, slukker læselampen bagi ikke, når du trykker på  knappen (læselampe).

## ■ Lys i bagagerum

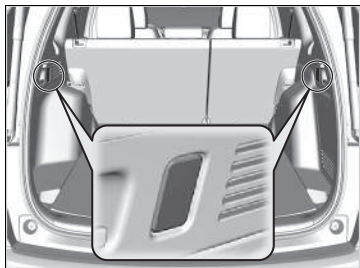

Bagagerumslyset tændes, når du åbner bagklappen.

## ☒ Lys i bagagerum

Bagagerumslyset har ikke en tænd/sluk-knap. Såfremt bagklappen står åben i længere tid, slukkes det automatisk efter 30 minutter.

## Opbevaringsfaciliteter

### ■ Handskerum

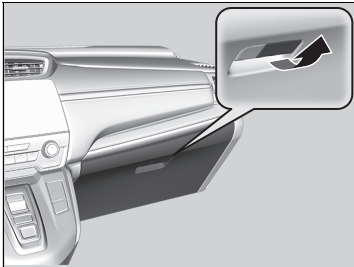

Træk i håndtaget for at åbne handskerummet.

### ☒ Handskerum

#### **⚠ ADVARSEL**

Et åbent handskerum kan forårsage alvorlig personskade i tilfælde af kollision, selv om forsædepassageren har sikkerhedssele på.

Hold altid handskerummet lukket under kørsel.

## Midterkonsolboks

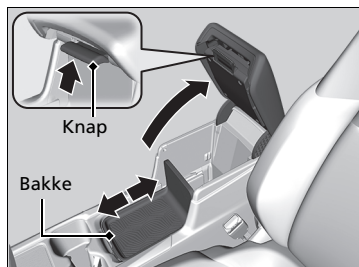

Åbnes ved at trække i knappen. Du kan ændre placeringen af bakken ved at skubbe den frem og tilbage.

### ■ Afmontering af bakken

1. Skub bakken tilbage.

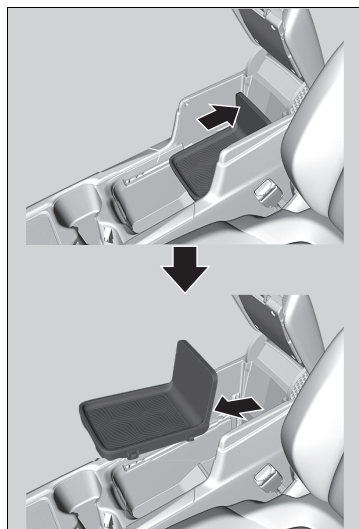

2. Løft kanten af bakken op en smule, og træk den ud.

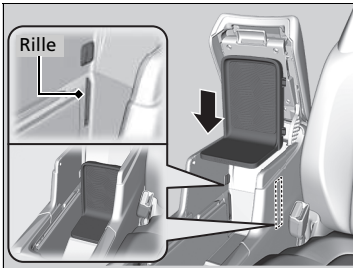

Opbevaring af bakken:

Sørg for, at bakken flugter med rillerne ved den bageste del af konsolboksen, og skub den derefter helt ind, indtil den er i låst position.

## ■ Boks under bagagerumsgulv

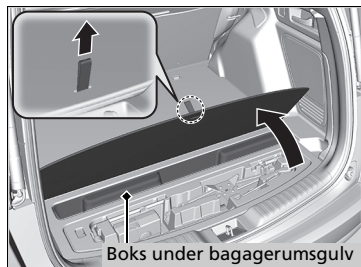

Åbn lemmen i gulvet i bagagerummet.

Boks under bagagerumsgulv

## Kopholdere

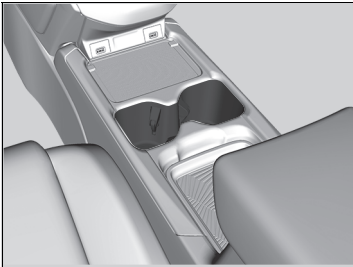

### ■ Kopholdere ved forsæde

Placeret i konsollen mellem forsæderne.

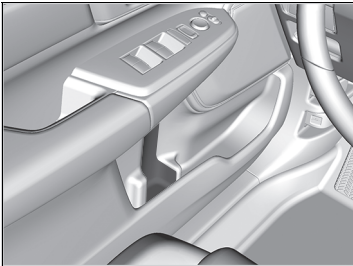

### ■ Kopholdere i fordøre

Placeret i sidelommerne på begge fordøre.

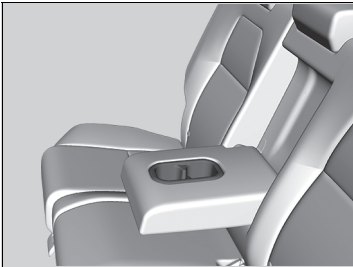

### ■ Kopholdere ved bagsæde

Vip armlænet ned for at bruge kopholderne ved bagsædet.

## » Kopholdere

### BEMÆRK / NOTE

Spildt væske kan beskadige indtræk, gulvmåtter og elektriske komponenter i kabinen.

Pas på, når du bruger kopholderne. Varm væske kan forårsage skoldning.



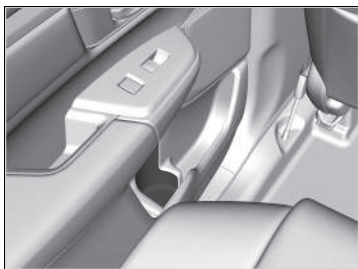

■ **Kopholdere i bagdøre**

Placeret i sidelommerne på begge bagdøre.

## Jakkekrog

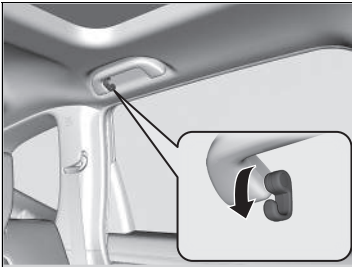

Der er monteret jakkekroge på de bageste håndtag i venstre og højre side. Træk den ned for at bruge den.

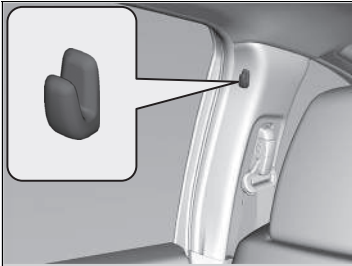

Der er monteret jakkekroge på dørstolperne i venstre og højre side.

## ▣ Jakkekrog

Jakkekroge er ikke beregnet til store og tunge genstande.

## Fastgørelsesforankringer

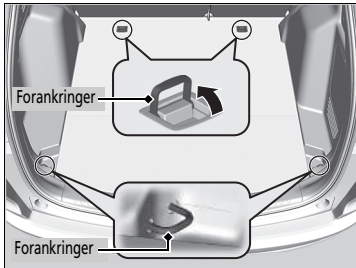

Fastgørelsesforankringerne i bagagerummets gulv kan anvendes til at montere et net til fastgørelse af genstande.

## Bagagekrog

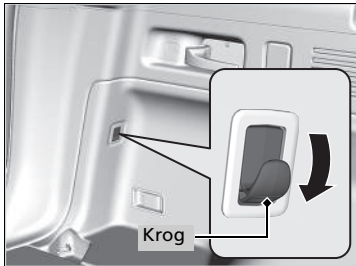

Bagagekrogen i bagagerummet kan bruges til at hænge lette genstande op på.

## Fastgørelsesforankringer

Lad ikke nogen forsøge at få fat i ting i bagagerummet under kørsel. Løse genstande kan forårsage skader ved hård opbremsning.

## Bagagekrog

### BEMÆRK / NOTE

Hæng ikke store genstande eller genstande, som vejer mere end 3 kg, på bagagekrogen. Hvis der hænges tunge eller store genstande på bagagekrogen, kan den blive beskadiget.

## Solbrilleholder

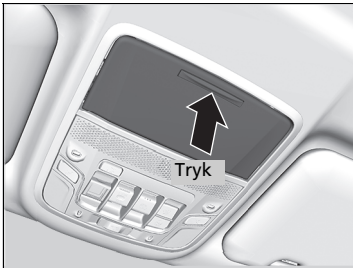

Tryk på holderen til solbriller for at åbne den. Tryk på holderen til solbriller igen for at lukke den.

Du kan opbevare solbriller og andre mindre genstande i holderen.



### ■ Spejl\*

Solbrilleholderen er forsynet med et spejl. Luk solbrilleholderen helt op, og skub den derefter tilbage til det første hak.

Du kan bruge spejlet til at se bagsæderne.

## ☒ Solbrilleholder

Sørg for, at holderen til solbriller er lukket under kørsel, når du ikke har brug for dem.

\* Ikke tilgængelig på alle modeller

## ■ Bagagerumsafdækning

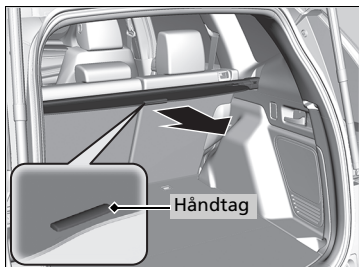

Bagagerumsafdækningen kan bruges til at skjule ting i bagagerummet og beskytte dem mod direkte sollys.

### ■ Sådan trækkes den ud:

Løft op i håndtaget ved midten af afdækningen for at frigøre begge sider, træk derefter afdækningen bagud, og fastgør monteringsstængerne i krogene på begge sider af bagklapsåbningen.

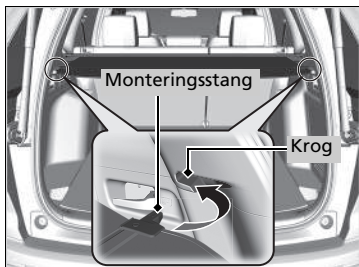

## ▣ Bagagerumsafdækning

Lad ikke nogen forsøge at få fat i ting i bagagerummet under kørsel. Løse genstande kan forårsage skader ved hård opbremsning.

Stab ikke genstande højere end det øverste af sædet i bagagerummet. De kan blokere for dit udsyn og blive kastet rundt i bilen under en pludselig opbremsning.

Sådan undgås det at beskadige bagagerumsafdækningen:

- Læg ikke genstande på bagagerumsafdækningen.
- Læg ikke nogen form for vægt på bagagerumsafdækningen.

Sørg for, at hver monteringsstang sidder i sin respektive holderille, når du trækker bagagerumsafdækningen tilbage. Hvis de ikke sidder i rillerne, kan stængerne klapre, når de rører de omgivende overflader.

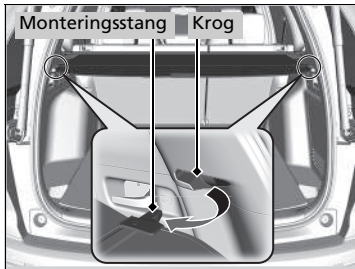

■ **Sådan foldes den ind:**

Skub stængerne ud af krogene, og rul derefter afdækningen langsomt tilbage, indtil den er foldet helt ind.

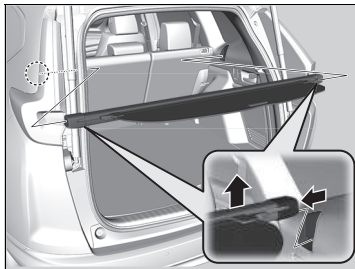

■ **Sådan afmonteres den:**

Tryk hver ende af afdækningen indad, og løft den derpå ud af dens position.

## Andre interiør-komfortfaciliteter

### ■ Strømutag til tilbehør

Strømutag til tilbehør kan anvendes, når strømtilstanden er indstillet til TILBEHØR eller TIL.

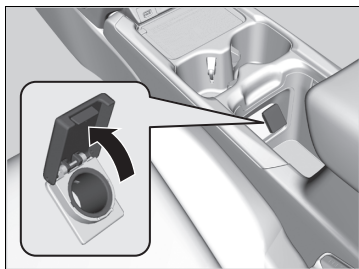

#### ■ Midterkonsolboks

Skub bakken tilbage, og vip dækslet op for at få adgang.

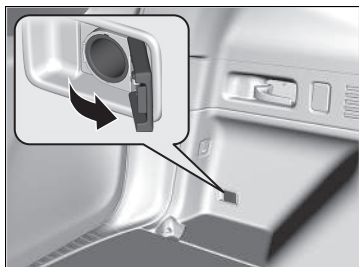

#### ■ Bagagerum

Vip dækslet op for at få adgang.

### » Strømutag til tilbehør

#### BEMÆRK / NOTE

Der må ikke indsættes en cigartænder i dette strømutag. Dette kan overophede strømutaget til tilbehør.

Strømutaget til tilbehør er beregnet til at levere 12 V jævnstrøm til tilbehør, der er normeret til 180 W (15 A) eller mindre.

Brug kun strømutaget til tilbehør, når elsystemet er slået til, for at undgå at aflade 12 V batteriet.

Når strømutaget til tilbehør ikke er i brug, lukkes dækslet for at forhindre, at der trænger små fremmedlegemer ind i strømutaget til tilbehør.

## Trådløs oplader\*

For at bruge den trådløse oplader skal strømtilstanden være indstillet til TILBEHØR eller TIL. Oplad en kompatibel enhed med trådløs Qi-opladning på det område, der er angivet med  mærket på følgende måde:

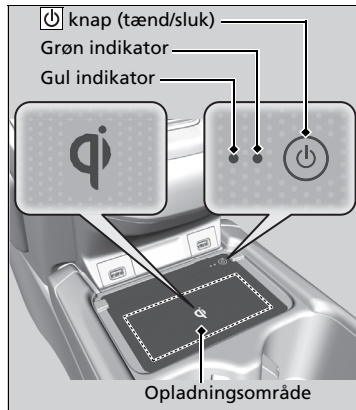

1. For at slå systemet til og fra skal du trykke på og holde  knappen (tænd/sluk) nede.
  - Når systemet aktiveres, tænder den grønne indikator.
2. Placér enheden, du vil oplade, på opladningsområdet.
  - Systemet begynder automatisk at oplade enheden, og den gule indikator tænder.
  - Sørg for, at enheden er kompatibel med systemet og anbringes med den opladelige side i midten af opladningsområdet.
3. Når opladningen er udført, tænder den grønne indikator.
  - Afhængigt af enheden forbliver den gule indikator tændt.

## Trådløs oplader\*

### ⚠ ADVARSEL

Metalgenstande mellem opladningspuden og den enhed, der skal oplades, bliver varme og kan give forbrændinger.

- Husk altid at fjerne fremmedlegemer fra opladningspuden, før enheden oplades.
- Sørg for, at overfladen er fri for støv og andre urenheder før opladning.
- Undgå at spilde væsker (f.eks. vand, drikkevarer osv.) på opladeren og enheden.
- Brug ikke olie, fedt, sprit, rensbenzin eller fortynder til at rengøre opladningspuden.
- Tildæk ikke systemet med håndklæder, tøj eller andre genstande under opladning osv.
- Undgå aerosoler, som kan komme i kontakt med opladningspudens overflade.

Dette system bruger meget strøm. Undlad at bruge systemet i længere tid, mens elsystemet er slået fra. Det kan svække 12 V batteriet og gøre det svært at aktivere elsystemet.

Når du bruger den trådløse oplader, skal du se i betjeningsvejledningen, der fulgte med den kompatible enhed, du vil oplade.

"Qi" og  mærkerne er registrerede varemærker tilhørende Wireless Power Consortium (WPC).

\* Ikke tilgængelig på alle modeller



### ■ Hvis opladningen ikke går i gang

Gennemfør en af løsningerne i nedenstående tabel.

Indikator		Årsag	Løsning
Grøn og gul	Blinker samtidig	Der er en eller flere forhindringer mellem opladningsområdet og enheden.	Fjern forhindringerne.
		Enheden er ikke placeret på opladningsområdet.	Flyt enheden til midten af opladningsområdet, hvor  er placeret.
Gul	Blinker	Den trådløse oplader er defekt.	Kontakt en forhandler med henblik på reparation.

### » Trådløs oplader\*

#### BEMÆRK / NOTE

Placér ikke magnetiske optagelsesmedier eller finmekanik i opladningsområdet under opladning. Du kan miste data på f.eks. dine kreditkort på grund af den magnetiske effekt. Der kan opstå fejl i finmekanik som f.eks. ure.

I følgende tilfælde kan opladningen stoppe eller undlade at starte:

- Enheden er allerede fuldt opladet.
- Enhedens temperatur er meget høj under opladning.
- Du befinder dig på et sted, der udsender stærke elektromagnetiske bølger eller støj, f.eks. en tv-station, et elektricitetsværk eller en tankstation.

En enhed kan muligvis ikke oplade, hvis størrelsen eller formen af den opladelige side ikke er egnet til brug på opladningsområdet.

Ikke alle enheder er kompatible med systemet.

I opladningsfasen er det normalt, at opladningsområdet og enheden bliver varme.

 vises på audio-/informationsskærmen, når enheden oplades vha. den trådløse oplader.

☒ Trådløs oplader\*

Opladningen kan afbrydes kortvarigt, når:

- Alle dørene eller bagklappen er lukket.  
Dette sker for at forhindre påvirkning af det nøglefri adgangssystem.
- Placeringen af enheden ændres.

Oplad ikke mere end én enhed ad gangen på opladningsområdet.



Risiko for at brænde sig:

Metalgenstande mellem opladningspladen og enheden kan blive meget varme.

\* Ikke tilgængelig på alle modeller

### ■ Ratvarmer\*

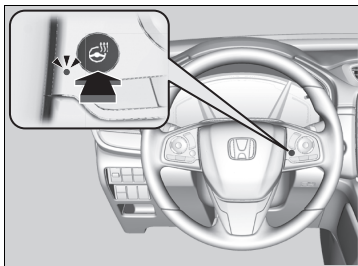

Strømtilstanden skal være indstillet til TIL, for at ratvarmeren kan benyttes.

Tryk på knappen på højre side af rattet.

Når en behagelig temperatur er nået, skal du trykke på knappen igen for at deaktivere den.

Ratvarmeren deaktiveres, hver gang du slår elsystemet til, også selv om du aktiverede ratvarmeren, sidste gang du kørte i bilen.

### ▣ Ratvarmer\*

Brug ikke ratvarmeren konstant, når elsystemet er slået fra. Under disse forhold kan 12 V batteriet blive svækket, og det kan blive svært at slå elsystemet til.

## Forsædevarmere\*



Strømtilstanden skal være indstillet til TIL, for at sædevarmerne kan benyttes.

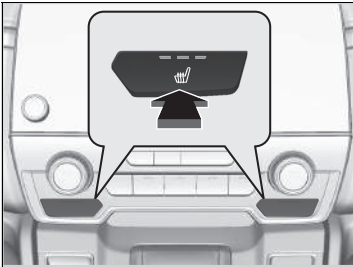

Tryk på knappen til sædevarmeren:

Én gang - Indstillingen HI (tre indikatorer lyser)  
 To gange - Indstillingen MID (to indikatorer lyser)  
 Tre gange - Indstillingen LO (én indikator lyser)  
 Fire gange - Indstillingen OFF (ingen indikatorer lyser)

Når strømtilstanden er indstillet til TIL, efter at den har været deaktiveret, opretholdes den tidligere indstilling af sædevarmeren.

## ⓘ Forsædevarmere\*

### ⚠ ADVARSEL

Brug af sædevarmere kan medføre forbrænding.

Personer med nedsat temperaturfølsomhed (f.eks. diabetikere, personer med beskadiget nervesystem eller lammelse) eller følsom hud bør ikke bruge sædevarmere.

Brug ikke sædevarmerne (ikke engang i indstillingen LO), når elsystemet er slukket. Under disse forhold kan 12 V batteriet blive svækket, og det kan blive svært at slå elsystemet til.

Efter et vist tidsrum vil styrkeindstillingen på sædevarmeren automatisk blive reduceret ét niveau ad gangen, indtil sædevarmeren slås helt fra. Tidsrummet afhænger af betingelserne i kabinen.

\* Ikke tilgængelig på alle modeller

## ■ Bagsædevarmere \*



Strømtilstanden skal være indstillet til TIL, for at sædevarmerne kan benyttes.

Der er ingen varmer i det midterste bagsæde.

Tryk på knappen til sædevarmeren:

En gang - Indstillingen HI (tre indikatorer lyser)

To gange - Indstillingen MID (to indikatorer lyser)

Tre gange - Indstillingen LO (én indikator lyser)

Fire gange - Indstillingen OFF (ingen indikatorer lyser)

## ►► Bagsædevarmere \*

### ⚠ ADVARSEL

**Brug af sædevarmere kan medføre forbrænding.**

**Personer med nedsat temperaturfølsomhed (f.eks. diabetikere, personer med beskadiget nervesystem eller lammelse) eller følsom hud bør ikke bruge sædevarmere.**

Brug ikke sædevarmerne (ikke engang i indstillingen LO), når elsystemet er slukket. Under disse forhold kan 12 V batteriet blive svækket, og det kan blive svært at slå elsystemet til.

Efter et vist tidsrum vil styrkeindstillingen på sædevarmeren automatisk blive reduceret ét niveau ad gangen, indtil sædevarmeren slås helt fra. Tidsrummet afhænger af betingelserne i kabinen.

## Brug af automatisk klimaanlæg

Det automatiske klimaanlæg opretholder den valgte kabinetemperatur. Det vælger også automatisk den rette kombination af varm og afkølet luft, der hurtigst muligt hæver eller sænker kabinetemperaturen til den ønskede temperatur.

### Modeller med lydanlæg med farvedisplay

Drejeknap til temperaturregulering\*1

Drejeknap til blæserregulering\*1

AUTO knap\*1

 knap til recirkulationstilstand

 knap til friskluftstilstand

 Tænd/sluk-knap\*1

 A/C knap til aircondition\*1



Luften strømmer ud fra dyserne på instrumentbrættet samt fra bagsiden af midterkonsollen.



Luften strømmer ud fra dyserne i gulvet og på instrumentbrættet samt fra bagsiden af midterkonsollen.



Luften strømmer ud fra gulvdyserne.



Luften strømmer ud fra gulv- og forrudedyserne.

\*1 : Det er en venstrestyret model, der er vist. På en højrestyret model er disse knapper placeret symmetrisk modsat i forhold til en venstrestyret model.

### Brug af automatisk klimaanlæg

#### Modeller med lydanlæg med standarddisplay

Tryk på **CLIMATE** knappen for at få vist A/C, MODE og blæserreguleringsoplysninger på audio-/informationsskærmen og for at betjene systemet manuelt. Vælg ikonet for at slå airconditionssystemet til og fra A/C, skifte udluftningstilstand eller ændre blæserhastigheden.

Hvis der trykkes på nogen af knapperne, mens klimaanlægget er i automatisk tilstand, har funktionen, der er tilknyttet den knap, der blev trykket på, førsteprioritet.

Modeller med lydanlæg med standarddisplay

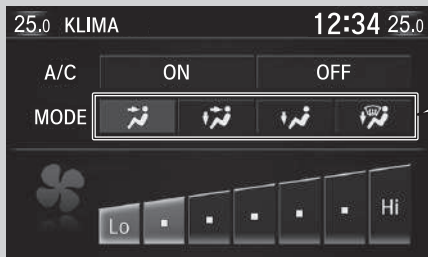

Luften strømmer ud fra dyserne på instrumentbrættet samt fra bagsiden af midterkonsollen.	Luften strømmer ud fra dyserne i gulvet og på instrumentbrættet samt fra bagsiden af midterkonsollen.	Luften strømmer ud fra gulvdyserne.	Luften strømmer ud fra gulv- og forrudedyserne.

Temperaturreguleringsknap for førersiden\*1

Knapper til blæserregulering

CLIMATE knap til klima anlæg

SYNC knap (synkronisering)\*1

Temperaturreguleringsknap for passagersiden\*1

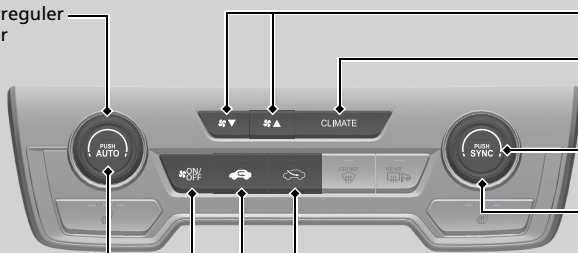

AUTO knap\*1

ON/OFF Tænd/sluk-knap\*1

Recirkulationstilstand knap

Friskluftstilstand knap

\*1 : Det er en venstrestyret model, der er vist. På en højrestyret model er disse knapper placeret symmetrisk modsat i forhold til en venstrestyret model.

Brug systemet, når elsystemet er aktiveret.

1. Tryk på **AUTO** knappen.

Modeller med lydanlæg med farvedisplay



2. Indstil kabinettemperaturen med temperaturreguleringsknappen.

Modeller med lydanlæg med standarddisplay

2. Kabinettemperaturen styres vha. reguleringsknappen i fører- eller passagersiden.

3. Tryk på  knappen (tænd/sluk) for at afbryde.

### ■ Skift mellem recirkulations- og friskluftstilstand

Tryk på  knappen for recirkulationstilstand eller på  knappen for friskluftstilstand, og skift tilstand i henhold til de omgivende forhold.

 Recirkulationstilstand (indikator tændt): Recirkulerer luften i bilens kabine igennem systemet igen.

 Friskluftstilstand (indikator tændt): Blæser luft udefra ind i kabinen. Brug altid friskluftstilstand i normale situationer.

### ►► Brug af automatisk klimaanelæg

**AUTO**-indikatoren slukkes, men funktioner, der ikke er knyttet til den knap, der blev trykket på, vil blive styret automatisk.

For at forhindre kold luft udefra i at blæse ind i kabinen starter blæseren muligvis ikke med det samme, når der trykkes på **AUTO** knappen.

Hvis der er meget varmt i kabinen, kan du køle den hurtigere ned ved at åbne ruderne delvist, sætte systemet i automatisk tilstand (AUTO) og vælge den lave temperaturindstilling. Skift fra friskluftstilstand til recirkulationstilstand, indtil temperaturen er faldet tilstrækkeligt.

Når du indstiller temperaturen til laveste eller højeste grænse, vises **Lo** eller **Hi** på displayet.

Klimaanelægget tændes og slukkes ved at trykke på  knappen. Når klimaanelægget tændes, vender det tilbage til de forrige indstillinger.

Når ECON-tilstand er aktiv, kan klimaanelægget have nedsat køleeffekt.



## ■ Afrimning af forrude og sideruder

### Modeller med lydanlæg med farvedisplay

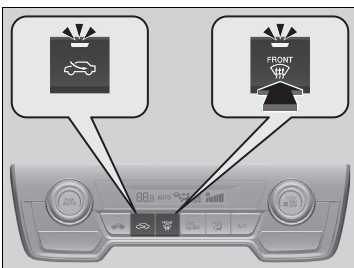

Tryk på  forrudeafrimningsknappen for at tænde airconditionssystemet og automatisk sætte det i friskluftstilstand.

Tryk på  knappen igen for at slukke, hvorefter systemet vender tilbage til forrige indstillinger.

### Modeller med lydanlæg med standarddisplay

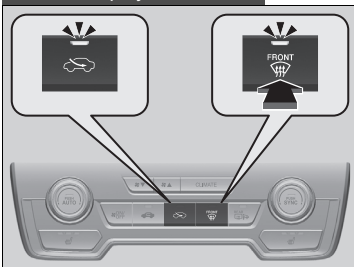

## ►► Afrimning af forrude og sideruder

**Kontrollér for din sikkerheds skyld, at du har godt udsyn gennem alle ruder før kørslen.**

Indstil ikke temperaturen i nærheden af laveste eller højeste grænse.

Når kold luft rammer forruden, kan ydersiden af forruden dugge til.

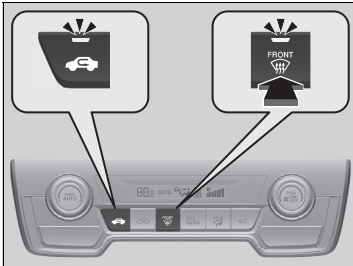

## ■ Sådan afrimes ruderne hurtigt

### Modeller med lydanlæg med farvedisplay

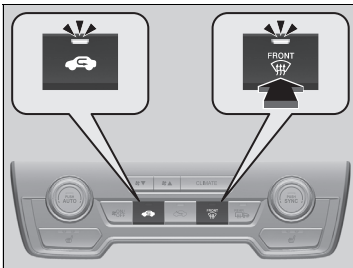

### Modeller med lydanlæg med standarddisplay



1. Tryk på  knappen (indikator tændt).
2. Tryk på  knappen (indikator tændt).

## ►► Sådan afrimes ruderne hurtigt

Efter afrimning af ruderne skiftes der til friskluftstilstand. Hvis systemet forbliver i recirkulationstilstand, kan vinduerne dugge til pga. luftfugtigheden. Dette hæmmer udsynet.

## ■ Synkroniseringstilstand\*

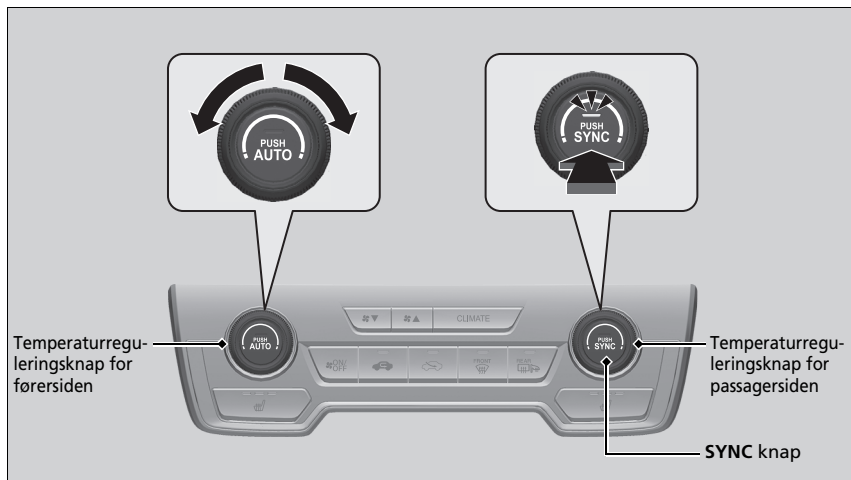

Du kan indstille temperaturen synkront for førersiden og passagersiden i synkroniseringstilstand.

1. Tryk på **SYNC** knappen.
  - Systemet skifter til synkroniseringstilstand.
2. Kabinetemperaturen styres med temperaturreguleringsknappen for førersiden.

Tryk på **SYNC** knappen for at vende tilbage til dobbelt styringstilstand.

## ► Synkroniseringstilstand\*

Når du trykker på  knappen, skifter systemet til synkroniseringstilstand.

Hvis anlægget er i synkroniseringstilstand, kan temperaturen i førersiden og passagersiden ikke indstilles særskilt.

## Sensorer til automatisk klima anlæg

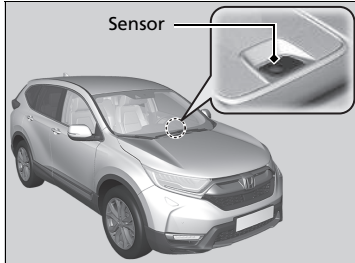

Det automatisk klima anlæg er udstyret med sensorer. Undlad at overdække dem, og pas på ikke at spilde væske på dem.

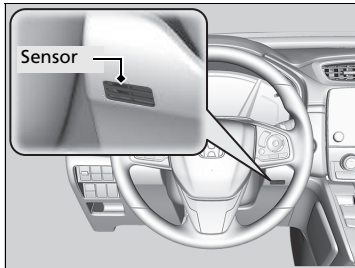



# Funktioner

Dette kapitel beskriver, hvordan de teknologiske funktioner betjenes.

<b>Lydanlæg</b>	
Om lydanlægget.....	288
USB-port(e) .....	289
AUX-indgang * .....	290
Tyverisikring af lydanlæg.....	291
Fjernbetjening af lydanlægget.....	292
<b>Grundlæggende om betjening af lydanlægget</b> .....	295, 321
<b>Fejlmeddelelser for lydanlæg</b> .....	383
<b>Generelle oplysninger om lydanlægget</b> ..	385
<b>Funktioner, der kan tilpasses</b> .....	390, 398
<b>Håndfrit telefonsystem</b> .....	426, 447
<b>Nødopkald (eCall)*</b>	
Automatisk nødopkald .....	479
Manuelt nødopkald .....	481

\* Ikke tilgængelig på alle modeller

## Om lydanlægget

Lydanlægget har AM/FM-radio. Det kan også afspille USB-nøgler samt iPod-, iPhone-, *Bluetooth*®-enheder.

Lydanlægget kan betjenes via knapperne og kontakterne på panelet, via fjernbetjeningsknapperne på rattet eller via ikonerne på berøringsskærmen\*.

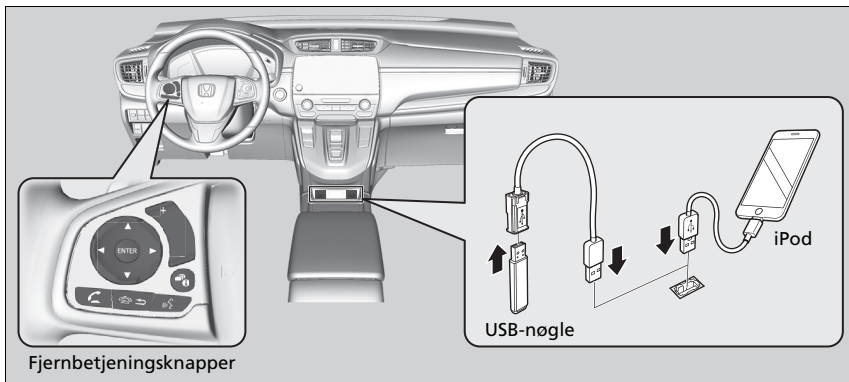

### Om lydanlægget

iPod, iPhone og iTunes er varemærker tilhørende Apple Inc.

#### Betjening med tændingen slået fra

Når du har indstillet strømtilstanden til KØRETØJ FRA, kan du benytte lydanlægget i op til 30 minutter pr. driftscyklus. Du kan dog fortsætte med at bruge lydanlægget, hvis batteriniveaueu tillader det. Gjentagen brug af denne funktion kan dræne batteriet for strøm.

## USB-port(e)

Indsæt iPod'ens USB-stik eller USB-nøglen i USB-porten.

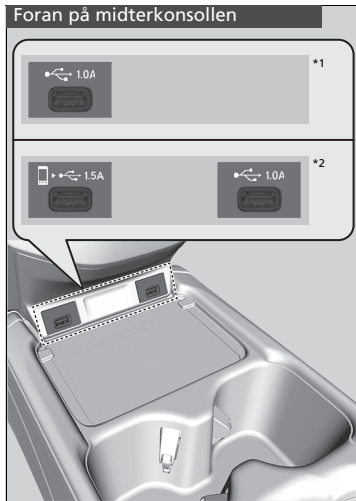

### ■ Foran på midterkonsollen

#### USB-port (1,0 A)

USB-porten (1,0 A) er beregnet til afspilning af lydfile på USB-nøgler, tilslutning af mobiltelefoner og opladning af enheder.

#### USB-port (1,5 A)\*

USB-porten (1,5 A) er beregnet til opladning af enheder, afspilning af lydfile og tilslutning af kompatible telefoner med smartphone-forbindelse, Apple CarPlay eller Android Auto.

- For at undgå potentielle problemer skal du sørge for at bruge et Apple MFi-certificeret Lightning-stik til Apple CarPlay, og til Android Auto skal USB-kablerne være certificerede af USB-IF til at være kompatible med USB 2.0 standarden.

### ☒ USB-port(e)

- Efterlad ikke en iPod eller en USB-nøgle i bilen. Direkte sollys og høje temperaturer kan beskadige den.
- Vi anbefaler, at du bruger et forlænger-kabel sammen med USB-porten.
- Tilslut ikke din iPod eller din USB-nøgle via en hub.
- Brug ikke enheder, såsom en kortlæser eller en harddisk, eftersom det kan beskadige enheden eller dine file.
- Vi anbefaler, at du tager en sikkerhedskopi af dine data, før du benytter enheden i bilen.
- De viste meddelelser kan variere alt efter enhedsmodel og softwareversion.

Hvis lydanlægget ikke genkender din iPod, skal du prøve at tilslutte den igen et par gange eller genstarte enheden. Genstart ved at følge producentens anvisninger, der følger med iPod'en, eller gå ind på [www.apple.com/ipod](http://www.apple.com/ipod).

USB-porten kan levere en effekt på op til 1,5 A/2,5 A. Der leveres ikke 1,5 A/2,5 A, medmindre den tilsluttede enhed behøver det.

For at få oplysninger om strømstyrken bedes du læse betjeningsvejledningen til den enhed, der skal oplades.

Under visse omstændigheder kan en enhed, der er tilsluttet porten, frembringe støj i den radio, du lytter til.

\*1: Modeller med lydanlæg med farvedisplay

\*2: Modeller med lydanlæg med standarddisplay

\* Ikke tilgængelig på alle modeller



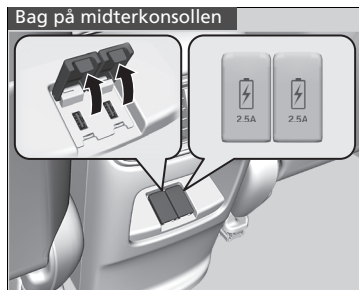

### ■ Bag på midterkonsollen\*

USB-portene (2,5 A) er kun til opladning af enheder.

## AUX-indgang\*

Brug AUX-indgangen til at tilslutte enheder.

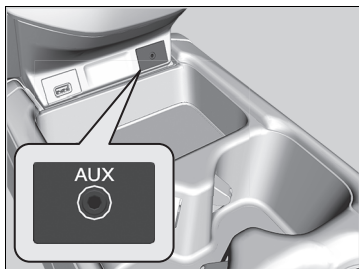

Tilslut en enhed til AUX-indgangen vha. et 3,5 mm stereo-ministik.

- Lydanlægget skifter automatisk til AUX-tilstand.

### » USB-port(e)

#### USB-port (2,5A)\*

Denne port er beregnet til opladning af batteriet. Du kan ikke afspille musik, selv når du har sluttet en musikafspiller til den.

### » AUX-indgang\*

Skift tilstand ved at trykke på en af audiofunktionsknapperne. Du skifter tilbage til AUX-tilstand ved at trykke på **MEDIA** knappen.

Du kan ikke bruge AUX-indgangen, hvis du udskifter lydanlægget.

## Tyverisikring af lydanlæg

---

Lydanlægget deaktiveres, når der ikke er strøm, dvs. hvis batteriet er frakoblet eller afladet. Under visse omstændigheder kan systemet vise et skærbillede til indtastning af en adgangskode. Hvis det sker, skal du genaktivere lydanlægget.

### ■ Genaktivering af lydanlægget

1. Indstil strømtilstanden til positionen TIL.
2. Tænd lydanlægget.
3. Tryk på lydanlæggets tænd/sluk-knap, og hold den nede i mere end 2 sekunder.
  - ▶ Lydanlægget genaktiveres, når lydanlæggets styreenhed opretter forbindelse til bilens styreenhed. Hvis styreenheden ikke kan genkende lydenheden, skal du gå til en forhandler og få lydenheden kontrolleret.

## Fjernbetjening af lydanlægget

Gør det muligt at betjene lydanlægget under kørsel. Oplysningerne vises i førerinformationssystemet eller på head-up-displayet\*.

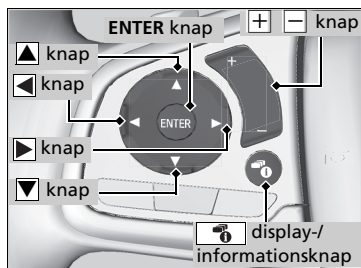

### Modeller med lydanlæg med standarddisplay

#### ENTER knap

- Ved afspilning af en USB-nøgle

1. På audioskærmen i førerinformationssystemet skal du trykke på **ENTER** for at få vist mappelisten.
2. Tryk på **▲** eller **▼** for at vælge en mappe.
3. Tryk på **ENTER** for at få vist en liste over numrene i den pågældende mappe.
4. Tryk på **▲** eller **▼** for at vælge et nummer, og tryk derefter på **ENTER**.

#### ▲ ▼ knapper

Tryk på **▲** eller **▼** for at gå gennem audiofunktionerne som følger:

#### Modeller med lydanlæg med farvedisplay

FM1→FM2→DAB1→DAB2→LW→MW→  
USB/iPod→Bluetooth®-lyd→AUX

#### Modeller med lydanlæg med standarddisplay

FM→DAB→LW→MW→USB→iPod→  
Bluetooth®-lyd→Apps→Lydapps

### ► Fjernbetjening af lydanlægget









Nogle tilstande vises kun, når en passende enhed eller et passende medie anvendes.

Afhængigt af den Bluetooth®-enhed, du tilslutter, vil det eventuelt ikke være muligt at betjene bestemte funktioner.

Tryk på  knappen (læg på/tilbage)\* for at vende tilbage til den forrige kommando eller annullere en kommando.

Tryk på  display-/informationsknappen for at skifte displayvisning.

 **Skift af displayindstillinger** S. 147









- Ved afspilning af en iPod
  1. På audioskærmen i førerinformationssystemet skal du trykke på **ENTER** for at få vist iPod-musiklisten.
  2. Tryk på  eller  for at vælge en kategori.
  3. Tryk på **ENTER** for at få vist en liste over punkterne i den pågældende kategori.
  4. Tryk på  eller  for at vælge et punkt, og tryk derefter på **ENTER**.
    - Tryk på **ENTER**, og tryk på  eller  gentagne gange, indtil den enhed, du vil lytte til, vises på listen.
- Ved afspilning af *Bluetooth*®-lyd
  1. På audioskærmen i førerinformationssystemet skal du trykke på **ENTER** for at få vist listen med musiknumre.
  2. Tryk på  eller  for at vælge et nummer, og tryk derefter på **ENTER**.

  **knapper (lydstyrke)**

**Tryk på**  : For at skrue op for lyden.

**Tryk på**  : For at skrue ned for lyden.

### **knapper**

- Ved afspilning af radio
  - Tryk på :** For at vælge den næste forvalgte radiostation.
  - Tryk på :** For at vælge den forrige forvalgte radiostation.
  - Tryk og hold :** For at vælge næste kraftige station.
  - Tryk og hold :** For at vælge den forrige kraftige station.
- Ved afspilning af en iPod, en USB-nøgle eller *Bluetooth*®-lyd
  - Tryk på :** For at springe videre til næste sang.
  - Tryk på :** For at gå tilbage til begyndelsen af det aktuelle eller forrige nummer.
- Ved afspilning af en USB-nøgle eller *Bluetooth*®-lyd
  - Tryk og hold :** For at springe videre til næste mappe.
  - Tryk og hold :** For at gå tilbage til forrige mappe.

## Modeller med lydanlæg med farvedisplay

For at lydanlægget kan bruges, skal strømtilstanden være indstillet til TILBEHØR eller TIL.

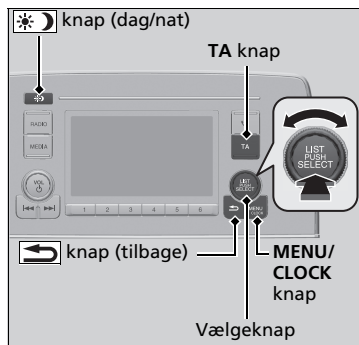

Brug vælgeknappen eller **MENU/CLOCK** knappen til at få adgang til visse audiofunktioner.

Tryk på  kontakten for at skifte mellem normal og udvidet visning for visse funktioner.

**Vælgeknop:** Drej knappen til venstre eller højre for at rulle gennem de tilgængelige valgmuligheder.

Tryk på  for at bekræfte dit valg.

## Grundlæggende om betjening af lydanlægget

Disse indikationer anvendes til at vise, hvordan vælgeknappen betjenes.

Drej på  for at vælge.

Tryk på  for at bekræfte dit valg.

Menupunkter

- **Indstil klokkeslæt** S. 180
- **Indstilling af baggrund** S. 299
- **Displayindstilling** S. 302
- **Scan** S. 308, 310, 317
- **Afspilningstilstand** S. 314, 317
- **RDS-indstillinger** S. 304
- **DAB-indstillinger** S. 310
- **Bluetooth** S. 318

Tryk på knapperne på rattet for at ændre en audioindstilling.

- **Fjernbetjening af lydanlægget** S. 292

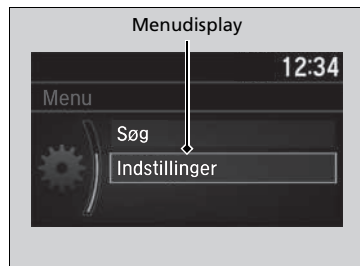

**MENU/CLOCK knap:** Tryk her for at vælge en tilstand.

De tilgængelige funktioner omfatter baggrund, display, ur, sprogopsætning og afspilningstilstande. Afspilningstilstande omfatter scan, vilkårlig, gentag osv.

 **knap (tilbage):** Tryk her for at gå tilbage til den forrige visning.

**TA knap:** Tryk her for at aktivere TA stationen.

 **knap (dag/nat):** Tryk her for at ændre lysstyrken på audio-/informationskærmen.

Tryk på  knappen, og indstil derefter lysstyrken vha. .

- Hver gang der trykkes på  knappen, skifter tilstanden imellem dagtilstand, nattilstand og FRA.

## Audio-/informationskærm

Viser audiostatus og baggrund. Du kan gå til forskellige opsætningsmuligheder fra dette skærbillede.

### ■ Skift af displayindstillinger

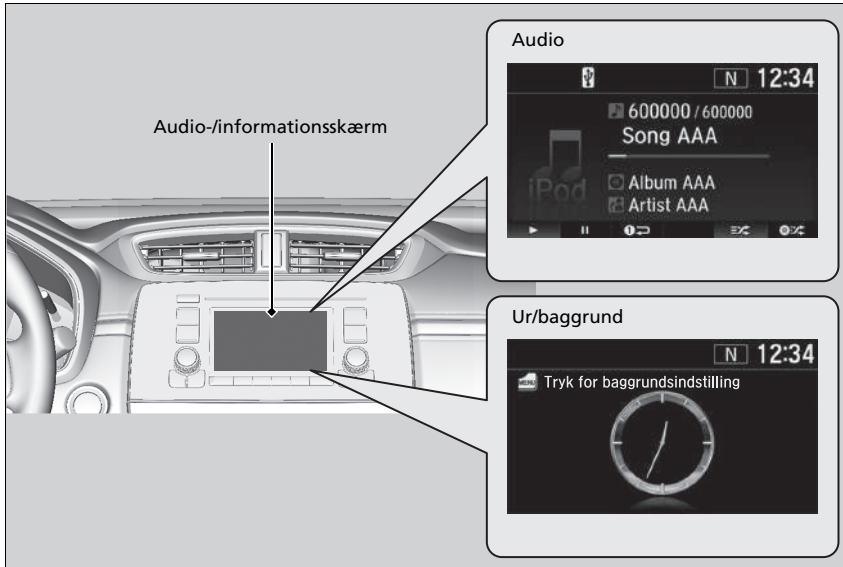









### ■ **Audio**

Viser de aktuelle audiooplysninger.

### ■ **Ur/baggrund**

Viser et ur eller et billede, du importerer.

### ■ **Ændring af displayvisning**

1. Tryk på **MENU/CLOCK** knappen.
2. Drej på  for at vælge **Indstillinger**, og tryk derefter på .
3. Drej på  for at vælge **Skærmændring**, og tryk derefter på .
4. Drej på  for at vælge **Baggrund**, og tryk derefter på .
  - Hvis du vil vende tilbage til audio-/informationskærmen, skal du vælge **Audio**.

## Indstilling af baggrund

Du kan ændre, gemme og slette baggrunden på audio-/informationskærmen.

### Importér baggrund

Du kan importere op til tre billeder, ét ad gangen, til en baggrund fra en USB-nøgle.

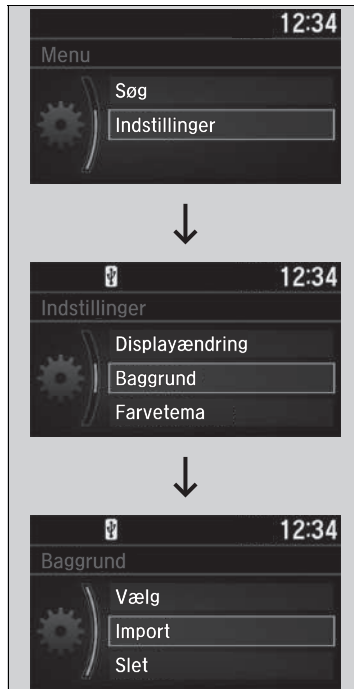









1. Tilslut USB-nøglen til USB-porten.  
▶ **USB-port(e)** S. 289
2. Tryk på **MENU/CLOCK** knappen.
3. Drej på for at vælge **Indstillinger**, og tryk derefter på .
4. Drej på for at vælge **Baggrund**, og tryk derefter på .
5. Drej på for at vælge **Import**, og tryk derefter på .  
▶ Billednavnet vises på listen.
6. Drej på for at vælge det ønskede billede, og tryk derefter på .  
▶ Det valgte billede vises.
7. Tryk på for at gemme billedet.
8. Tryk på for at vælge **OK**.
9. Drej på for at vælge den placering, hvor billedet skal gemmes, og tryk derefter på .  
▶ Skærmbilledet skifter til indstillingsmenuen for baggrunde.







### Indstilling af baggrund

- Ved import af baggrundsfiler skal billedet være i USB-nøglens rodbibliotek. Billeder i en mappe kan ikke importeres.
- Filnavnet skal være på færre end 64 tegn.
- Filformatet på billedet, der kan importeres, er BMP (bmp) eller JPEG (jpg).
- Den maksimale størrelse for hver enkelt fil er 2 MB.
- Den maksimale billedstørrelse er 1920 x 936 pixel. Hvis billedstørrelsen er mindre end 480 x 234 pixel, vises billedet midt på skærmen med det omkringliggende område i sort.
- Der kan vælges op til 255 filer.
- Hvis USB-nøglen ikke indeholder nogen billeder, vises en fejlmeddelelse.
- Indstilling af baggrund er begrænset under kørslen.











### ■ Vælg baggrund

1. Tryk på **MENU/CLOCK** knappen.
2. Drej på  for at vælge **Indstillinger**, og tryk derefter på .
3. Drej på  for at vælge **Baggrund**, og tryk derefter på .
4. Drej på  for at vælge **Vælg**, og tryk derefter på 
  - Skærbilledet skifter til listen over baggrunde.
5. Drej på  for at vælge den ønskede baggrund, og tryk derefter på .

### ■ Få vist baggrunden, når den er indstillet

1. Tryk på **MENU/CLOCK** knappen.
2. Drej på  for at vælge **Indstillinger**, og tryk derefter på .
3. Drej på  for at vælge **Displayændring**, og tryk derefter på .
4. Drej på  for at vælge **Baggrund**, og tryk derefter på .
5. Tryk på  knappen (tilbage), indtil det øverste skærbillede vises.

### ■ Slet baggrund

1. Tryk på **MENU/CLOCK** knappen.
2. Drej på  for at vælge **Indstillinger**, og tryk derefter på .
3. Drej på  for at vælge **Baggrund**, og tryk derefter på .
4. Drej på  for at vælge **Slet**, og tryk derefter på 
  - Skærbilledet skifter til listen over baggrunde.
5. Drej på  for at vælge den baggrund, du vil slette, og tryk derefter på .
6. Drej på  for at vælge **Ja**, og tryk derefter på 
  - Skærbilledet skifter til indstillingsmenuen for baggrunde.

### ►► Indstilling af baggrund

Hvis du vil vende tilbage til det forrige skærbillede, skal du trykke på  knappen (tilbage).

Når filen er stor, tager det et stykke tid at vise eksemplet.

## Regulering af lyd

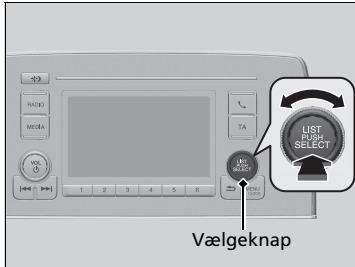

Tryk på **MENU/CLOCK** knappen, og drej på for at vælge **Lyd**, og tryk derefter på . Drej på for at rulle gennem følgende valgmuligheder:

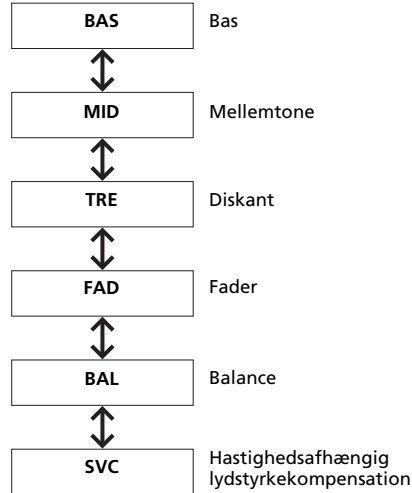
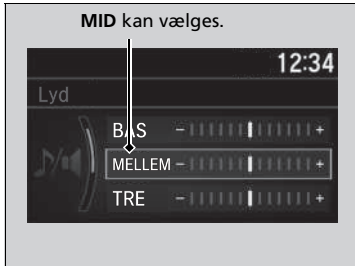

Drej på for at justere lydindstillingen, og tryk derefter på .

### Regulering af lyd

SVC har fire tilstande: **Fra, Lav, Middel** og **Høj**.









SVC justerer lydstyrken ud fra bilens hastighed. Når du kører hurtigere, øges lydstyrken. Når du kører langsommere, reduceres lydstyrken.

## Displayindstilling

Du kan ændre lysstyrken eller farvetemaet for audio-/informationsskærmen.





### Ændring af skærmens lysstyrke

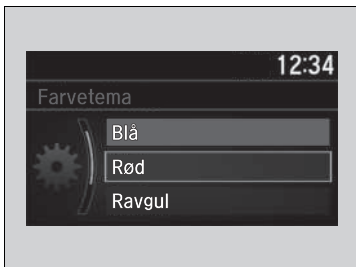

1. Tryk på **MENU/CLOCK** knappen.
2. Drej på  for at vælge **Indstillinger**, og tryk derefter på .
3. Drej på  for at vælge **Displayindstilling**, og tryk derefter på .
4. Drej på  for at vælge **Lysstyrke**, og tryk derefter på .
5. Drej på  for at justere indstillingen, og tryk derefter på .

### Ændring af skærmens farvetema



1. Tryk på **MENU/CLOCK** knappen.
2. Drej på  for at vælge **Indstillinger**, og tryk derefter på .
3. Drej på  for at vælge **Farvetema**, og tryk derefter på .
4. Drej på  for at vælge den ønskede indstilling, og tryk derefter på .

### Ændring af skærmens lysstyrke

Du kan ændre indstillingerne for **Kontrast** og **Sort-niveau** på samme måde.

## Afspilning af AM/FM-radio

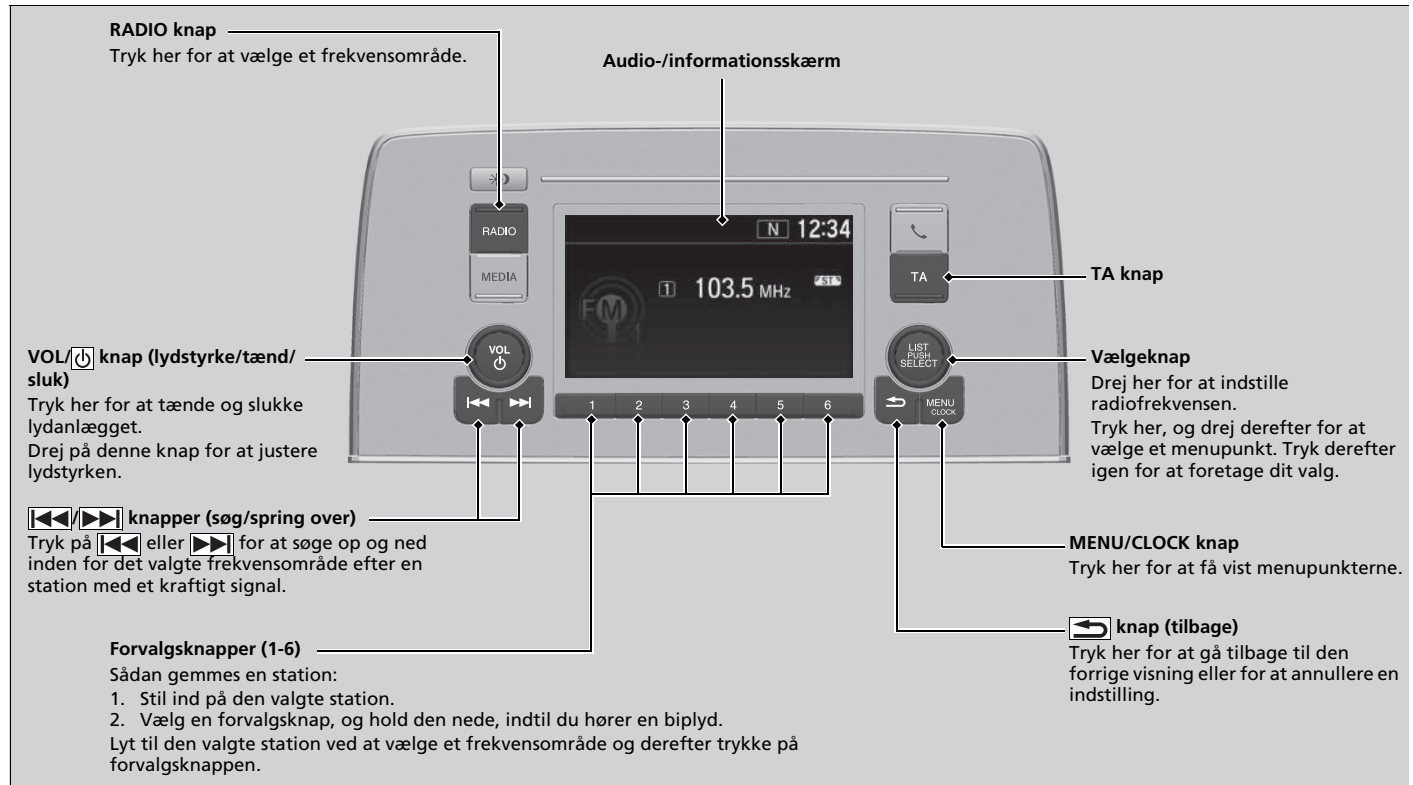



#### FM-tilstand

### Radio Data System (RDS)



Leverer bekvemmelige automatiske tjenester i tilknytning til din valgte FM-station med RDS-funktion.

#### ■ Sådan finder du en RDS-station på listen over stationer

1. Tryk på , mens du lytter til en FM-station.
2. Drej på  for at vælge en station, og tryk derefter på .







#### ■ Opdatér liste

Opdaterer din liste over tilgængelige stationer til enhver tid.

1. Tryk på , mens du lytter til en FM-station.
2. Drej på  for at vælge **Opdatér liste**, og tryk derefter på .

#### ■ Radiotekst

Viser radiotekstinformation for den valgte RDS-station.

1. Tryk på **MENU/CLOCK** knappen.
2. Drej på  for at vælge **Indstillinger**, og tryk derefter på .
3. Drej på  for at vælge **RDS-indstillinger**, og tryk derefter på .
4. Drej på  for at vælge **Radiotekst**, og tryk derefter på .
  - Vælg **Radiotekst** igen for at slå funktionen fra.

#### » Afspilning af AM/FM-radio

**ST**-indikatoren vises på displayet og angiver FM i stereo. Det er ikke muligt at høre AM i stereo.

Du kan gemme 12 AM-stationer og 12 FM-stationer i hukommelsen vha. forvalgsknapperne. Der kan gemmes seks stationer under både LW og MW, som er de to frekvenstyper under AM. Der kan gemmes seks stationer under både FM1 og FM2.

Skift af audiofunktion

Tryk på knapperne til valg af audiokilde på rattet.

► **Fjernbetjening af lydanlægget** S. 292

#### » Radio Data System (RDS)

Når du vælger en FM-station med RDS-funktion, tændes RDS automatisk, og frekvensen viser ændringer af stationens navn. Men hvis signalet fra den pågældende station bliver svagt, ændres visningen fra stationens navn til frekvensen.

Ved at slå AF-funktionen til og fra slås RDS-funktionen også til og fra.

Ved at trykke på  skiftes der mellem slået til og fra.







**■ Alternativ frekvens (AF)**

Skifter automatisk frekvens for det program, du lytter til, når du kører ind i en anden region.

1. Tryk på **MENU/CLOCK** knappen.
2. Drej på  for at vælge **Indstillinger**, og tryk derefter på .
3. Drej på  for at vælge **RDS-indstillinger**, og tryk derefter på .
4. Drej på  for at vælge **AF**, og tryk derefter på .
  - Vælg **AF** igen for at slå funktionen fra.







**■ Regionalt program (REG)**

Holder samme frekvens på stationerne inden for den pågældende region, også hvis signalet bliver svagt.



1. Tryk på **MENU/CLOCK** knappen.
2. Drej på  for at vælge **Indstillinger**, og tryk derefter på .
3. Drej på  for at vælge **RDS-indstillinger**, og tryk derefter på .
4. Drej på  for at vælge **REG**, og tryk derefter på .
  - Vælg **REG** igen for at slå funktionen fra.

**Undtagen AM/FM/DAB-tilstand****■ Nyhedsprogram (nyheder)**

Indstiller automatisk på nyhedsprogrammet.

1. Tryk på **MENU/CLOCK** knappen.
2. Drej på  for at vælge **Indstillinger**, og tryk derefter på .
3. Drej på  for at vælge **RDS-indstillinger**, og tryk derefter på .
4. Drej på  for at vælge **Nyheder**, og tryk derefter på .
  - Vælg **Nyheder** igen for at slå funktionen fra.

**Radio Data System (RDS)**

Hvis systemet ikke kan finde en station på **listen over stationer**, vises en bekræftelsesmeddelelse til opdatering af listen. Drej på  for at vælge **Ja**, og tryk derefter på  for at opdatere listen.



### ■ Knap til trafikmeldingsfunktion (TA)

Med TA standby-funktionen er systemet i standby til at modtage trafikmeldinger i alle tilstande. Den sidst indstillede station skal understøtte trafikmeldinger og kunne sende RDS.

**Sådan slås funktionen til:** Tryk på **TA** knappen. Når en trafikmelding begynder på den sidst indstillede station, skifter systemet automatisk til FM-tilstand. TA-INFO vises på displayet. Systemet vender tilbage til den sidst valgte tilstand, når trafikmeldingen er færdig.

Hvis du vil vende tilbage til den tilstand, der var aktiv, før trafikmeldingen begyndte, skal du trykke på **TA** knappen igen.

**Sådan slås funktionen fra:** Tryk på **TA** knappen.

### ☒ Radio Data System (RDS)

#### TA

Når du trykker på **TA** knappen, vises **TA**-indikatoren på displayet.

Hvis du vælger **Scan**, mens TA standby-funktionen er slået til, søger systemet kun efter TP-stationer.

Hvis du trykker på **TA** knappen, mens trafikmeldingsfunktionen er slået til, afbryder det ikke TA standby-funktionen.

**Undtagen AM/FM/DAB-tilstand****■ PTY (programtype)/afbryderfunktion for nyhedsmeldinger**

Gør det muligt for systemet at afbryde med en nyhedsmelding i alle tilstande. Den sidst indstillede station skal være en NEWS PTY-kodet station.

**Sådan slås funktionen til:** Vælg **Nyheder** under **RDS-indstillinger**, og sørg for at få vist NEWS PTY, før du skifter til en anden tilstand. Når en nyhedsmelding begynder på den sidst indstillede station, skifter systemet automatisk til FM-tilstand.

📖 **Nyhedsprogram (nyheder)** S. 305

Systemet vender tilbage til den sidst valgte tilstand, hvis der skiftes til et andet program, eller hvis signalet bliver svagt.



**■ PTY-alarm**

PTY-koden ALARM anvendes til vigtige meldinger såsom naturkatastrofer. Når denne kode modtages, vises ALARM på displayet, og systemet afbryder audiofunktionen.

#### AM-tilstand (LW/MW)



### Stationsliste

Viser en liste over de kraftigste stationer på det valgte bånd.

1. Tryk på , mens du lytter til en AM-station.
2. Drej på  for at vælge en station, og tryk derefter på .

### Opdatér liste

Opdaterer din liste over tilgængelige stationer til enhver tid.

1. Tryk på , mens du lytter til en AM-station.
2. Drej på  for at vælge **Opdater liste**, og tryk derefter på .



### Scan

Prøver hver af de kraftigste stationer i det valgte bånd i 10 sekunder.

1. Tryk på **MENU/CLOCK** knappen.
2. Drej på  for at vælge **Scan**, og tryk derefter på .

Tryk på  for at afbryde scanningen.

### Stationsliste

Hvis systemet ikke kan finde en station på **listen over stationer**, vises en bekræftelsesmeddelelse til opdatering af listen. Drej på  for at vælge **Ja**, og tryk derefter på  for at opdatere listen.

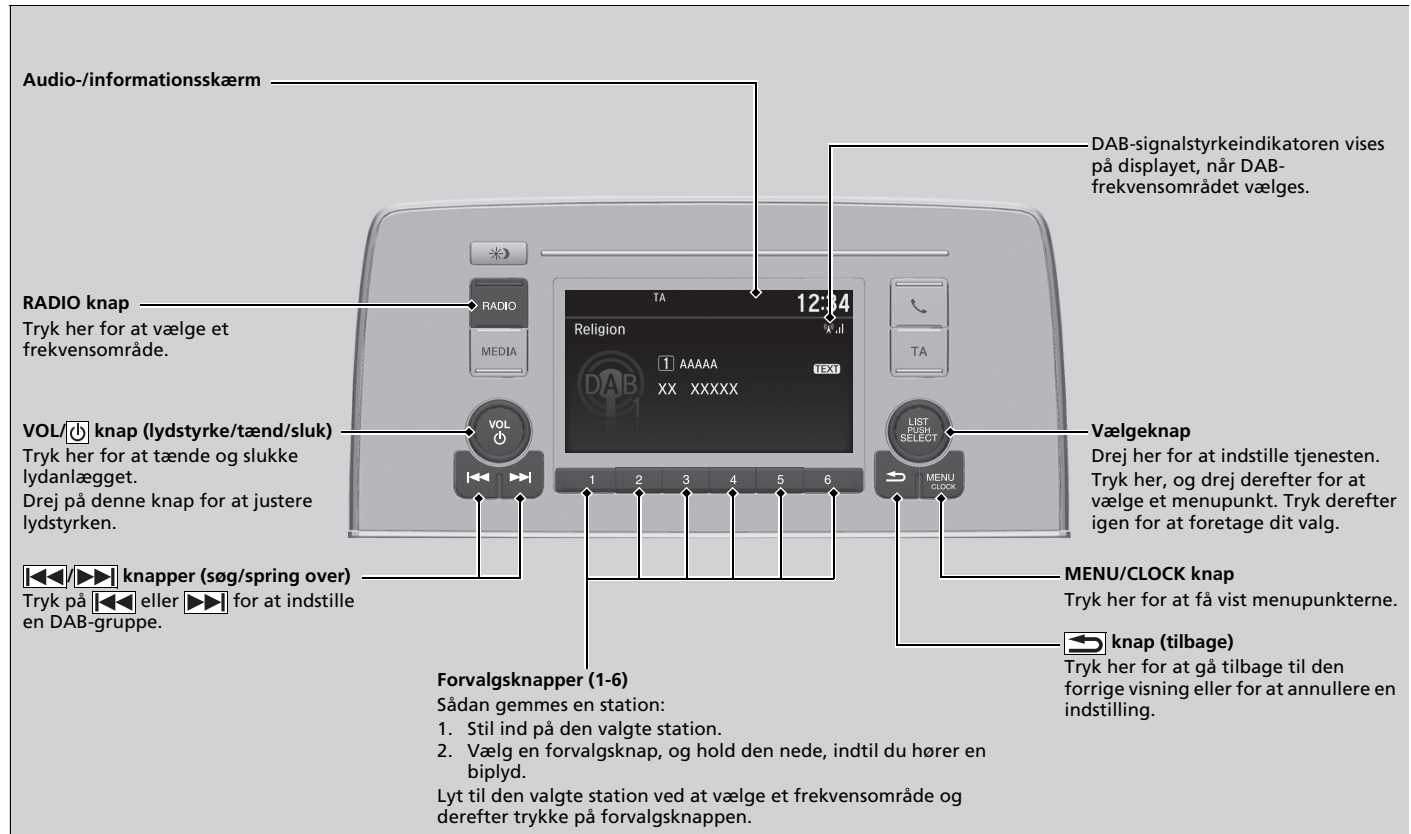

## Afspilning af DAB-radio







## Tjenesteliste og gruppeliste

### ■ Sådan finder du en DAB-station på tjenestelisten eller gruppe listen

Sådan finder du en DAB-station på tjenestelisten:

1. Tryk på , mens du vælger DAB-tilstand.
2. Drej på  for at vælge en station, og tryk derefter på .
  - Hvis du vælger **Opdater liste**, opdaterer systemet listen over stationer.

Sådan finder du en DAB-station på gruppe listen:

1. Tryk på , mens du vælger DAB-tilstand.
2. Drej på  for at vælge **Gruppeliste**, og tryk derefter på .
3. Drej på  for at vælge en gruppe, og tryk derefter på .
  - Hvis du vælger **Opdater liste**, opdaterer systemet listen over grupper.

### ■ Scan







Prøver hver af de kraftigste stationer i det valgte bånd i 10 sekunder.

1. Tryk på **MENU/CLOCK** knappen.
2. Drej på  for at vælge **Scan**, og tryk derefter på .

Tryk på  for at afbryde scanningen.

### ■ Radiotekst:

Viser radiotekstinformation for den valgte DAB-station.

1. Tryk på **MENU/CLOCK** knappen.
2. Drej på  for at vælge **Indstillinger**, og tryk derefter på .
3. Drej på  for at vælge **DAB-indstillinger**, og tryk derefter på .
4. Drej på  for at vælge **Radiotekst**, og tryk derefter på .
  - Vælg **Radiotekst** igen for at slå funktionen fra.



## » Tjenesteliste og gruppeliste

Du kan gemme 12 DAB-stationer i hukommelsen vha. forvalgsknapperne. Der kan gemmes 6 stationer under både DAB1 og DAB2.

Skift af audiofunktion

Tryk på knapperne til valg af audiokilde på rattet.

► **Fjernbetjening af lydanlægget** S. 292







Hvis systemet ikke kan finde en station, vises en bekræftelsesmeddelelse til opdatering af listen. Drej på  for at vælge **Ja**, og tryk derefter på  for at opdatere listen.

## » Radiotekst:

**TEKST**-indikatoren vises på displayet for at angive radiotekstinformation.







**■ DAB-link:**

Søger automatisk efter den samme station i frekvensgruppen og skifter til den.

1. Tryk på **MENU/CLOCK** knappen.
2. Drej på  for at vælge **Indstillinger**, og tryk derefter på .
3. Drej på  for at vælge **DAB-indstillinger**, og tryk derefter på .
4. Drej på  for at vælge **DAB-link**, og vælg derefter 
  - ▶ Vælg **DAB-link** igen for at slå funktionen fra.









**■ FM-link:**

Hvis systemet finder den samme station på et FM-bånd, skifter det automatisk til båndet.

1. Tryk på **MENU/CLOCK** knappen.
2. Drej på  for at vælge **Indstillinger**, og tryk derefter på .
3. Drej på  for at vælge **DAB-indstillinger**, og tryk derefter på .
4. Drej på  for at vælge **FM-link**, og tryk derefter på 
  - ▶ Vælg **FM-link** igen for at slå funktionen fra.

**■ Valg af bånd:**

Du kan vælge specifikke bånd. Dette kan reducere den tid, der kræves for at opdatere listerne og søge efter en station.

1. Tryk på **MENU/CLOCK** knappen.
2. Drej på  for at vælge **Indstillinger**, og tryk derefter på .
3. Drej på  for at vælge **DAB-indstillinger**, og tryk derefter på .
4. Drej på  for at vælge **Valg af bånd**, og tryk derefter på .
5. Drej på  for at vælge **Begge**, **Bånd-III** eller **L-bånd**, og tryk derefter på .

## Afspilning af en iPod

Tilslut din iPod til USB-porten vha. USB-stikket, og tryk derefter på **MEDIA** knappen.

► **USB-port(e)** S. 289

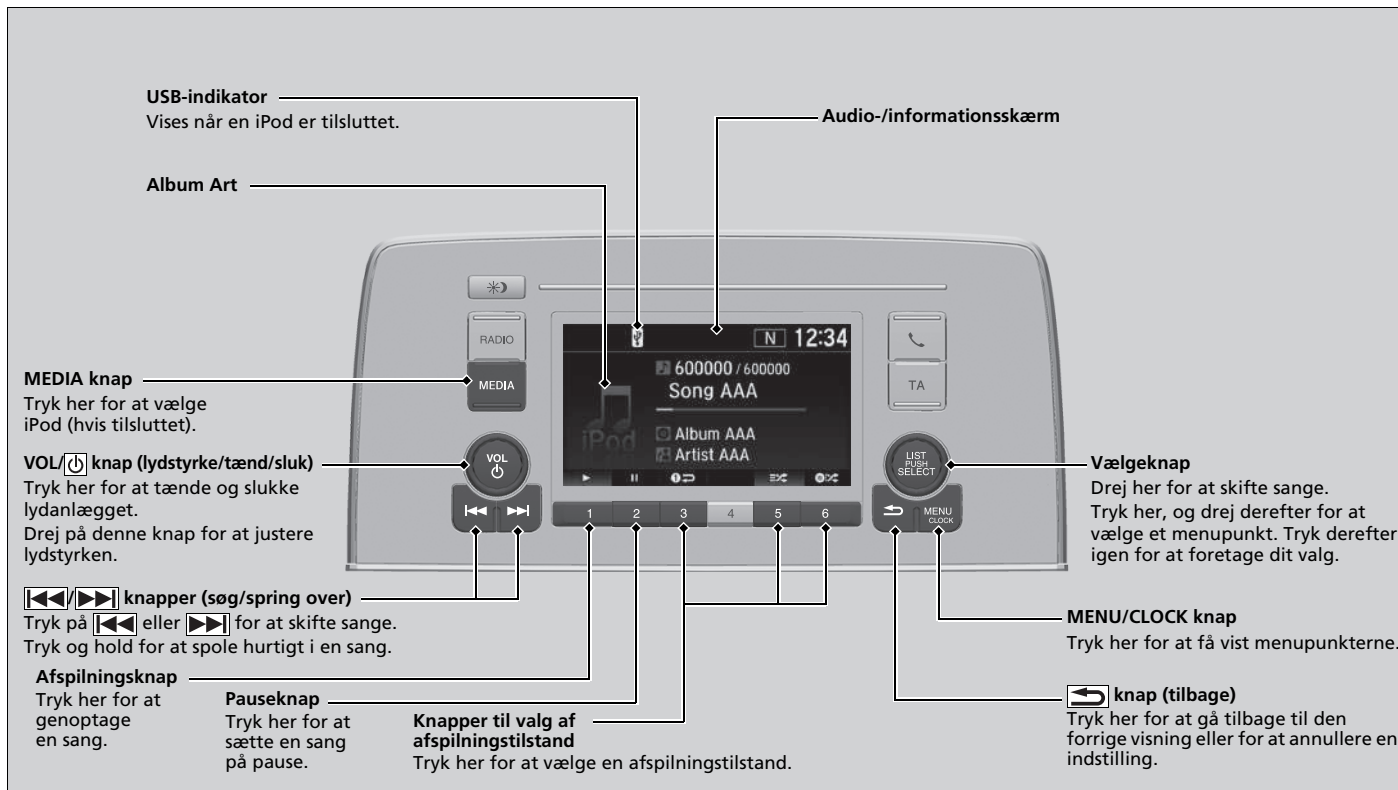

## Sådan vælges en sang fra musiklisten på din iPod med vælgeknappen



1. Tryk på for at få vist musiklisten på din iPod.

2. Drej på for at vælge en kategori.

3. Tryk på for at få vist en liste over punkterne i den pågældende kategori.

4. Drej på for at vælge et punkt, og tryk derefter på .

► Tryk på og drej på gentagne gange, indtil det ønskede punkt vises.

### ►► Afspilning af en iPod

Hvilke betjeningsfunktioner, der er tilgængelige, afhænger af model og version. Visse funktioner er muligvis ikke tilgængelige via bilens lydanlæg.

Hvis der er problemer, vises der muligvis en fejlmeddelelse på audio-/informationskærmen.

► **iPod/USB-nøgle** S. 383



## ■ Sådan vælges en afspilningstilstand

Du kan vælge tilstandene "gentag" og "bland", når du afspiller en sang.



Ikonerne for de tilgængelige tilstande vises oven over knapperne til valg af afspilningstilstand. Tryk på knappen, der svarer til den tilstand, du ønsker at vælge.

## ■ Sådan afbrydes en afspilningstilstand

Tryk på den valgte knap.

## ►► Sådan vælges en afspilningstilstand





Menupunkter i afspilningstilstand

 **Bland album:** Afspiller alle tilgængelige albummer i en valgt kategori (spillelister, kunstnere, albummer, sange, genrer, podcasts, lydbøger eller komponister) i vilkårlig rækkefølge.

 **Bland alle:** Afspiller alle tilgængelige sange i en valgt kategori (spillelister, kunstnere, albummer, sange, genrer, podcasts, lydbøger og komponister) i vilkårlig rækkefølge.

 **Gentag et nummer:** Gentager det aktuelle nummer.

Du kan også vælge en afspilningstilstand ved at trykke på **MENU/CLOCK** knappen.

Drej på  for at vælge **Afspilningstilstand**, og tryk derefter på . Drej på  for at vælge en tilstand, og tryk derefter på .

Drej på , vælg **Normal afspilning**, og tryk derefter på  for at afbryde.

## Afspilning af en USB-nøgle

Lydanlægget læser og afspiller lydfiler på en USB-nøgle i enten MP3-, WMA-, AAC-<sup>\*1</sup> eller WAV-format.

Tilslut din USB-nøgle til USB-porten, og tryk derefter på **MEDIA** knappen.

📄 **USB-port(e)** S. 289

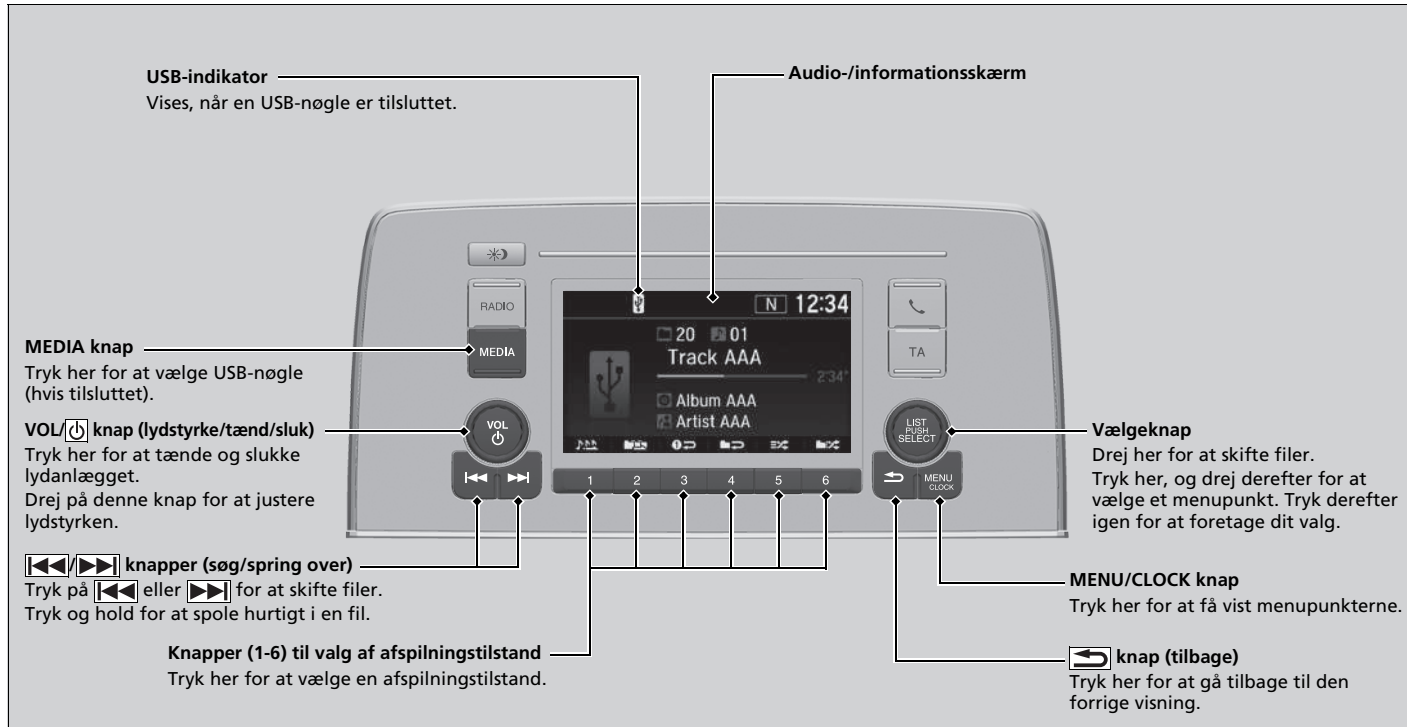



\*1: Kun filer i AAC-format optaget med iTunes kan afspilles på dette lydanlæg.



## Sådan vælges en fil fra en mappe med vælgeknappen



1. Tryk på  for at få vist en mappeliste.

2. Drej på  for at vælge en mappe.

3. Tryk på  for at få vist en liste over filerne i den pågældende mappe.

4. Drej på  for at vælge en fil, og tryk derefter på .

## » Afspilning af en USB-nøgle

Brug altid anbefalede USB-nøgler.

► **Generelle oplysninger om lydanlægget** S. 385

Filer i WMA-format, som er ophavsretligt beskyttet (DRM), kan ikke afspilles.

Lydanlægget viser **Filen kan ikke afspilles** og går videre til næste fil.

Hvis der er problemer, vises der muligvis en fejlmeddelelse på audio-/informationsskærmen.

► **iPod/USB-nøgle** S. 383

## ■ Sådan vælges en afspilningstilstand

Du kan vælge tilstandene "gentag", "vilkårlig" og "scan", når du afspiller en fil.



Knapper til valg af afspilningstilstand

Ikonerne for de tilgængelige tilstande vises oven over knapperne til valg af afspilningstilstand. Tryk på knappen, der svarer til den tilstand, du ønsker at vælge.

## ■ Sådan afbrydes en afspilningstilstand

Tryk på den valgte knap.

## ►► Sådan vælges en afspilningstilstand

Menupunkter i afspilningstilstand

### Gentag

 **Gentag en mappe:** Gentager alle filer i den aktuelle mappe.

 **Gentag et nummer:** Gentager den aktuelle fil.

### Vilkårlig

 **Vilkårlig i mappe:** Afspiller alle filer i den aktuelle mappe i vilkårlig rækkefølge.







 **Vilkårlig alle:** Afspiller alle filer i vilkårlig rækkefølge.

### Scan

 **Scan mapper:** Afspiller en 10 sekunders prøve af den første fil i hver af de primære mapper.

 **Scan numre:** Afspiller en 10 sekunders prøve af alle filer i den aktuelle mappe.

Du kan også vælge en afspilningstilstand ved at trykke på **MENU/CLOCK** knappen.

Drej på  for at vælge **Afspilningstilstand**, og tryk derefter på . Drej på  for at vælge en tilstand, og tryk derefter på . Drej på , vælg **Normal afspilning**, og tryk derefter på  for at afbryde.

## Afspilning af Bluetooth®-lyd

På lydanlægget kan du afspille musik fra din Bluetooth®-kompatible telefon. Denne funktion er tilgængelig, når telefonen er parret og forbundet med bilens håndfri telefonsystem.

☒ **Telefonopsætning** S. 432

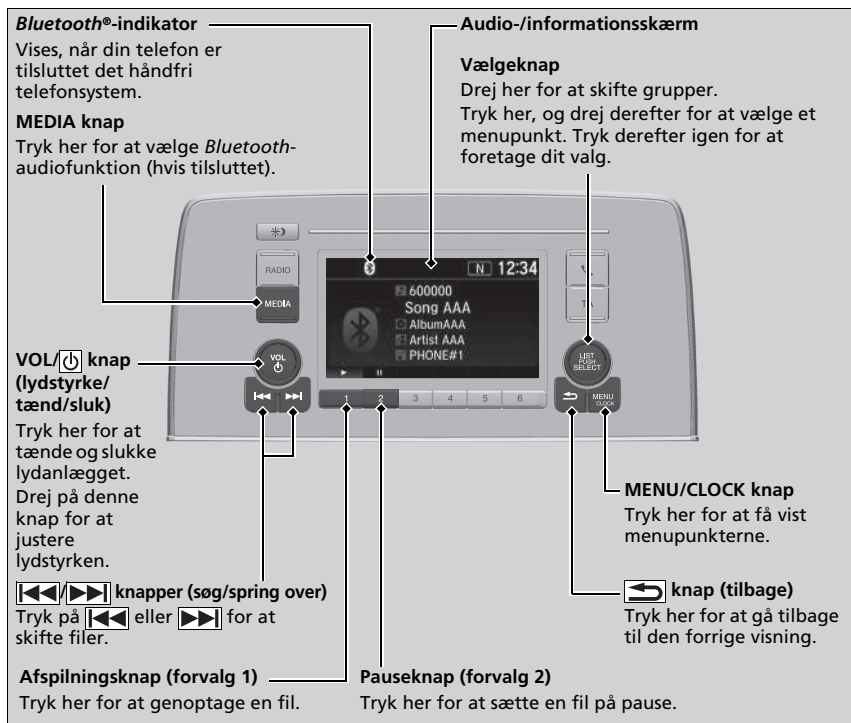

### ☒ Afspilning af Bluetooth®-lyd

Ikke alle Bluetooth®-aktiverede telefoner med funktion til streaming af lyd er kompatible med anlægget. Spørg en forhandler for at få en liste over kompatible telefoner.

Der kan kun anvendes én telefon sammen med det håndfri telefonsystem ad gangen. Når der er parret mere end to telefoner i bilen, tilsluttes der automatisk til den først parrede telefon, som systemet finder.

Hvis der er mere end en telefon parret med det håndfri telefonsystem, er der en forsinkelse, før anlægget begynder at spille.

I visse tilfælde vises navnet på kunstneren, albummet eller sangen muligvis ikke korrekt.

Nogle funktioner er muligvis ikke tilgængelige på visse enheder.

## ■ Sådan afspilles *Bluetooth*®-lydfiler

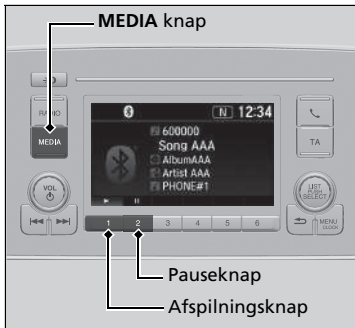

1. Sørg for, at telefonen er parret og forbundet med det håndfri telefonsystem.
2. Tryk på **MEDIA** knappen, indtil *Bluetooth*®-audiofunktionen er valgt.

Hvis telefonen ikke genkendes, kan en anden HFT-kompatibel telefon, der ikke er kompatibel med *Bluetooth*®-lyd, allerede være tilsluttet.

## ■ Sådan standses eller fortsættes afspilning af en fil

Tryk på knappen Afspil eller knappen Pause for at vælge en tilstand.

## ►► Sådan afspilles *Bluetooth*®-lydfiler

For at kunne afspille lydfiler skal du muligvis betjene din telefon. Følg telefonproducentens anvisninger.

Pausefunktionen er muligvis ikke tilgængelig på visse telefoner.

Hvis der er tilsluttet en lydenhed til AUX-indgangen eller USB-porten, skal du måske trykke på **MEDIA** knappen flere gange for at vælge *Bluetooth*®-lydanlægget.

Hvis der skiftes til en anden tilstand, standser det musikken fra telefonen midlertidigt.



## ■ Sådan vælges en sang fra musikøgelisten med vælgeknappen





1. Tryk på  for at få vist musikøgelisten.

2. Drej på  for at vælge en kategori.

3. Tryk på  for at få vist en liste over punkterne i den pågældende kategori.

4. Drej på  for at vælge et punkt, og tryk derefter på .

► Tryk på  og drej på  gentagne gange, indtil det ønskede punkt vises.

## ►► Sådan vælges en sang fra musikøgelisten med vælgeknappen

Afhængigt af den *Bluetooth*-enhed, du tilslutter, vises nogle eller alle disse kategorier ikke.

## Modeller med lydanlæg med standarddisplay

Du kan bruge lydanlægget i 30 minutter, når strømtilstanden er indstillet til KØRETØJ FRA.

Derefter slukker systemet automatisk.

Hvis du vil blive ved med at bruge det, anbefaler vi, at du indstiller strømtilstanden til TILBEHØR eller TIL.

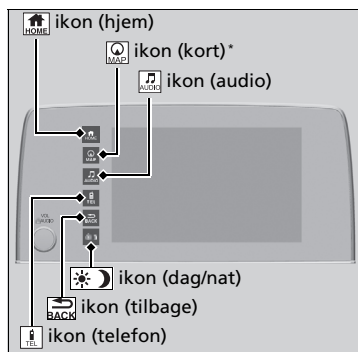

🏠 (hjem): Vælg dette ikon for at gå til startskærbilledet.

➡️ **Skift af displayindstillinger** S. 322

🗺️ (kort)\*: Vælg for at få vist kortskærbilledet.

➡️ **Se manualen til navigationssystemet**

🎵 (audio): Vælg for at få vist audioskærbilledet.

📞 (telefon): Vælg for at få vist telefonskærbilledet.

⏪ (tilbage): Vælg dette ikon for at vende tilbage til det forrige skærbillede, når ikonet er fremhævet.

☀️/🌙 (dag/nat): Vælg dette ikon for at ændre lysstyrken på audio-informationsskærmen.

Vælg ☀️/🌙 én gang, og vælg  eller  for at foretage en justering.

▶ Hver gang du vælger ☀️/🌙, skifter tilstanden mellem dagtilstand, nattilstand og fra.



## Grundlæggende om betjening af lydanlægget

Lydmenuer

➡️ **Stationsliste** S. 351, 352

➡️ **Musikøgningsliste** S. 357, 365

➡️ **Scan** S. 352, 366

➡️ **Afspilningstilstand** S. 358, 366

Når batteriet er blevet tilsluttet igen eller udskiftet, kan det ved næste start tage et par minutter, før lydanlægget går i gang. Vent et øjeblik, mens systemet starter op.

## Betjening med tændingen slået fra

➡️ **Om lydanlægget** S. 288

\* Ikke tilgængelig på alle modeller



## Audio-/informationskærm

Viser audiostatus og baggrund. Du kan gå til forskellige indstillingsmuligheder fra dette display.

### ■ Skift af displayindstillinger

#### ■ Brug af display-/informationsknappen

Tryk på  display-/informationsknappen for at skifte displayvisning.

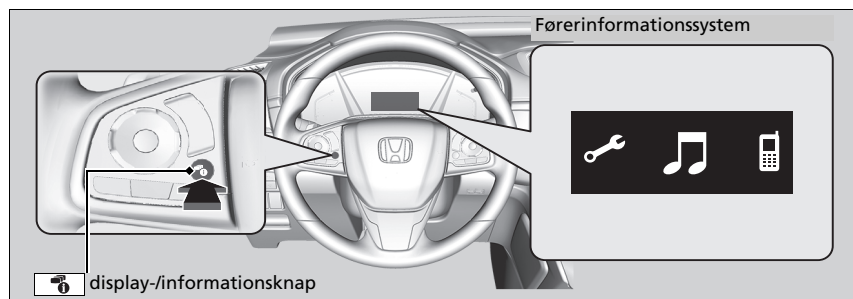



#### ▣ Brug af display-/informationsknappen

Du kan redigere, tilføje og slette indholdet, der vises i førerinformationssystemet.

#### ▣ **Tilpasning af måleren** S. 326

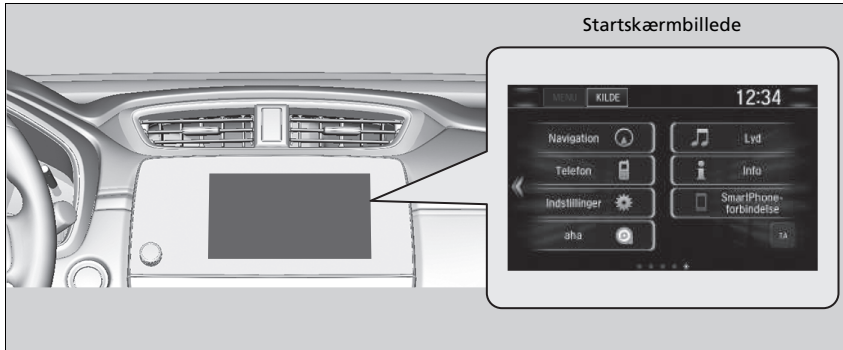
## ■ Sådan anvendes audio-/informationskærmen



Vælg  for at gå til startskærbilledet.  
Vælg følgende ikoner på startskærbilledet.

### ■ Telefon

Viser oplysninger for håndfri telefon.  
➤ **Håndfrit telefonsystem** S. 447

## ►► Sådan anvendes audio-/informationskærmen

### Betjening af berøringsskærmen

- Benyt simple fagter – herunder berøring, strykning og rulning – til at betjene visse audiofunktioner.
- Visse funktioner er nedtonede under kørsel for at minimere risikoen for forstyrrelse.
- Du kan vælge dem, når bilen holder stille, eller bruge stemmekommandoer\*.
- Handsker kan forringe berøringsskærmens reaktionsevne eller forhindre dens funktion.

Du kan ændre følsomhedsindstillingen for berøringsskærmen.

➤ **Funktioner, der kan tilpasses** S. 398

\* Ikke tilgængelig på alle modeller

## ■ Info

Viser **Trip-computer**, **Stemmeinfo**<sup>\*</sup>, **Ur/tapet/Ur** eller **System/enhedsinformation**. Vælg **MENU** på skærbilledet **Infomenu** for at se alle tilgængelige valgmuligheder: **Trip-computer**, **Stemmeinfo**<sup>\*</sup>, **Ur/tapet/Ur** og **System/enhedsinformation**.

### Trip-computer:

- Fanen **Aktuelt drev**: Viser oplysninger om den aktuelle tur.
- Fanen **Trip A**: Viser oplysninger om de tre forrige ture. Oplysningerne gemmes, hver gang du nulstiller triptæller A.  
Hvis du vil slette historikken manuelt, skal du vælge **Slet historik** på fanen **Historik for Trip A**. Bekræftelsesmeddelelsen vises på skærmen, hvorefter du skal vælge **Ja**.

**Stemmeinfo**<sup>\*</sup>: Viser en liste over alle stemmekommandoer.

**Ur/tapet/Ur**: Viser uret og baggrunden.

### System/enhedsinformation:

- **Systeminfo**: Viser lydanlæggets softwareversion.
- **USB-info**: Viser hukommelsesforbruget for USB-nøglen.

## ■ Lyd

Viser de aktuelle audiooplysninger.

## ■ Indstillinger

Åbner tilpasningskærbilledet.

➔ **Funktioner, der kan tilpasses** S. 398

## ■ Navigation\*

Åbner navigationsskærbilledet.

➤ **Se manualen til navigationssystemet**

## ■ Tilslutning af smartphone

Opretter forbindelse til din smartphone\*<sup>1</sup> og giver mulighed for, at enkelte apps på din smartphone kan bruges på lydanlægget og viser Apple CarPlay eller Android Auto.

➤ **Tilslutning af smartphone** S. 370

➤ **Apple CarPlay** S. 375

➤ **Android Auto** S. 379

## ■ aha

Viser skærbilledet Aha™.

➤ **Afspilning af Aha™** S. 363

## ■ App Center

Viser Honda App Center.

➤ **Indbyggede apps** S. 369

## ■ TA

Aktiverer og deaktiverer trafikinformation.

## ■ App-liste

Tilføjer eller fjerner apps eller widgets på startskærbilledet.

➤ **Startskærbillede** S. 332

## ■ (instrumentbræt)

Vælger blandt tre indstillinger i førerinformationssystemet, der kan brugertilpasses.

\*1: Kun tilgængelig på specifikke telefoner. Spørg en forhandler om yderligere oplysninger om kompatible telefoner.

\* Ikke tilgængelig på alle modeller

## Ændring af ikonlayoutet på startskærbilledet



1. Vælg .
2. Tryk på og hold et ikon nede.
  - Skærbilledet skifter til brugertilpasningskærbilledet.
3. Træk og slip ikonet dér, hvor du ønsker det.
4. Vælg **OK**.
  - Der vendes tilbage til startskærbilledet.

## Tilpasning af måleren

Du kan redigere, tilføje eller slette målerindholdet, der vises i førerinformationssystemet.

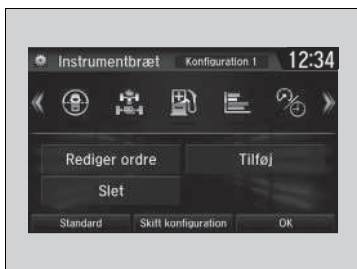

1. .
2. **Indstillinger**
3. **System**
4. **Konfiguration af instrumentbræt**

## » Tilpasning af måleren

Du kan gemme op til tre brugertilpassede konfigurationer. Vælg eller tilpas en konfiguration ved at vælge **Skift konfiguration**.

Når du vælger **Skift konfiguration** under brugertilpasningen, gemmes de indstillinger, du har ændret. Når du vælger  under brugertilpasningen, gemmes de ændringer, du har foretaget, ikke, og du bliver ført tilbage til skærbilledet **Instrumentbræt**.

## ■ Redigering af rækkefølge

For at ændre rækkefølgen på ikonerne i førerinformationssystemet skal du først vælge:

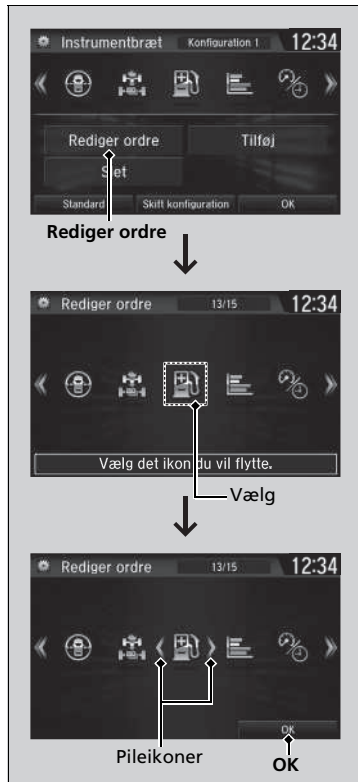

### 1. Rediger ordre

### 2. Vælg det ikon, du vil flytte.

- Du vil kunne se pile på begge sider af det valgte ikon.

### 3. Vælg venstre eller højre piletast gentagne gange for at flytte ikonet til den ønskede placering.

### 4. Vælg OK.

- Skærmbilledet vender tilbage til **Instrumentbræt**.

## ►► Redigering af rækkefølge

Du kan bruge en alternativ metode til at ændre rækkefølgen af ikonerne. Vælg først:

### 1. Rediger ordre

2. Vælg og hold det ikon nede, du vil flytte.

3. Træk og slip ikonet dér, hvor du ønsker det.

4. Vælg **OK**.

- Skærmbilledet vender tilbage til **Instrumentbræt**.

## ■ Tilføjelse af indhold

Du kan tilføje ikoner i førerinformationssystemet. Hvis du vil tilføje ikoner, skal du først vælge:

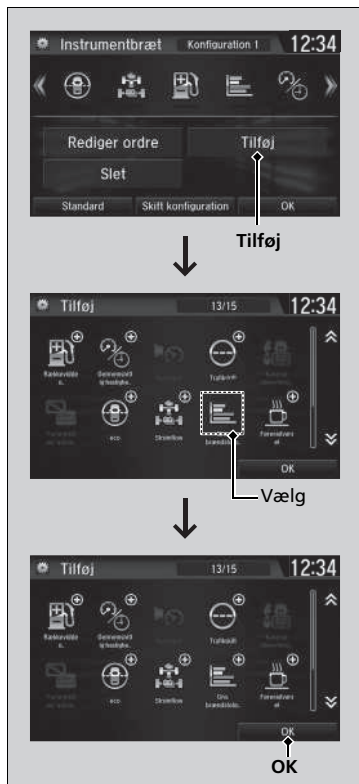

### 1. Tilføj

### 2. Vælg et ikon, du vil tilføje.

- Du vil kunne se et plustegn i øverste højre hjørne af det valgte ikon.

### 3. Vælg OK.

- Skærbilledet vender tilbage til **Instrumentbræt**.

## ►► Tilføjelse af indhold

Ikoner, der er nedtonede, kan ikke vælges.

Hvis et ikon har et plustegn i øverste højre hjørne, betyder det, at ikonet allerede er tilføjet.

## ■ Sletning af indhold

For at slette indhold i førerinformationssystemet skal du først vælge:

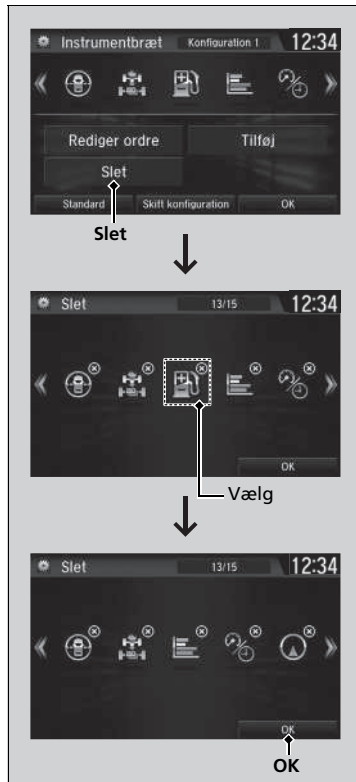

### 1. Slet

### 2. Vælg et ikon, du vil slette.

- Ikonet med et X i øverste højre hjørne kan slettes.

### 3. Vælg OK.

- Skærbilledet vender tilbage til **Instrumentbræt**.

## » Sletning af indhold

Du kan også slette indhold ved at vælge:

1. **Slet** eller **Rediger ordre**
  2. Vælg og hold et ikon nede, du vil slette.
  3. Træk og slip ikonet til papirkurvsikonet.
  4. Vælg **OK**.
- Skærbilledet vender tilbage til **Instrumentbræt**.



## ■ Indstilling af baggrund

Du kan ændre, gemme og slette baggrunden på audio-/informationskærmen.

### ■ Importér baggrund

Du kan importere op til fem billeder, ét ad gangen, til en baggrund, fra en USB-nøgle.





1. Tilslut USB-nøglen til USB-porten.
  - **USB-port(e)** S. 289
2. Vælg **Indstillinger**.
3. Vælg **Ur**.
4. Vælg **Urtype**, og åbn derefter fanen **Tapet**.
5. Vælg **Tilføj ny**.
  - Billednavnet vises på listen.
6. Vælg det ønskede billede.
  - Eksemplet vises i venstre side af skærmen.
7. Vælg **Begynd import** for at gemme dataene.
  - Displayet vender tilbage til listen over baggrunde.

## ►► Indstilling af baggrund

Den baggrund, du har konfigureret på **Urtype**, kan ikke vises i førerinformationssystemet.

- Ved import af baggrundsfiler skal billedet være i USB-nøglens rodbibliotek.
  - Billeder i en mappe kan ikke importeres.
- Filnavnet skal være på færre end 256 bytes.
- Filformatet på billedet, der kan importeres, er BMP (bmp) eller JPEG (jpg).
- Den maksimale størrelse for hver enkelt fil er 5 MB.
- Den maksimale billedstørrelse er 4.096 x 4.096 pixel. Hvis billedstørrelsen er mindre end 800 x 480 pixel, vises billedet midt på skærmen med det omkringliggende område i sort.
- Hvis USB-nøglen ikke indeholder nogen billeder, vises meddelelsen **Ingen fil detekteret**.

Når skærmens interfacadesign er ændret, kan du ændre baggrunden vha. følgende procedure.

1. Vælg .
2. Vælg .
3. Tryk på et tomt område på startskærm-billedet.
  - Pop-up-menuen vises på skærmen.
4. Vælg **Skift tapet**.
5. Vælg **Galleri**, **Animerede baggrundsbilleder** eller **Baggrundsbilleder**.

### ■ Vælg baggrund

1. Vælg **Indstillinger**.
2. Vælg **Ur**.
3. Vælg **Urtype**, og åbn derefter fanen **Tapet**.
  - ▶ Skærbilledet skifter til listen over baggrunde.
4. Vælg en ønsket baggrund.
  - ▶ Eksemplet vises i venstre side af skærmen.
  - ▶ Pop-up-menuen vises på skærmen.
5. Vælg **Indst.**
  - ▶ Displayet vender tilbage til listen over baggrunde.

### ■ Sådan får du vist den indstillede baggrund

1. Vælg .
2. Vælg **Info**.
3. Vælg **MENU**.
4. Vælg **Ur/tapet**.

### ■ Slet baggrund

1. Vælg **Indstillinger**.
2. Vælg **Ur**.
3. Vælg **Urtype**, og åbn derefter fanen **Tapet**.
  - ▶ Skærbilledet skifter til listen over baggrunde.
4. Vælg en baggrund, som du vil slette.
  - ▶ Eksemplet vises i venstre side af skærmen.
  - ▶ Pop-up-menuen vises på skærmen.
5. Vælg **Slet**.
  - ▶ Der vises en bekræftelsesmeddelelse på skærmen.
6. Vælg **Ja** for at slette helt.
  - ▶ Displayet vender tilbage til listen over baggrunde.

### ►► Indstilling af baggrund

I pop-up-menuen skal du vælge **Vis eksempel** for at se en forhåndsvisning i fuld skærmstørrelse.



For at vende tilbage til det forrige skærbillede skal du vælge **OK** eller vælge .

Når filen er stor, tager det et stykke tid at vise eksemplet.

For at slette alle baggrunde, som du tilføjer, skal du vælge **Slet alt** og derefter **Ja**.

## Startskærbillede

### ■ Sådan skiftes til næste skærbillede

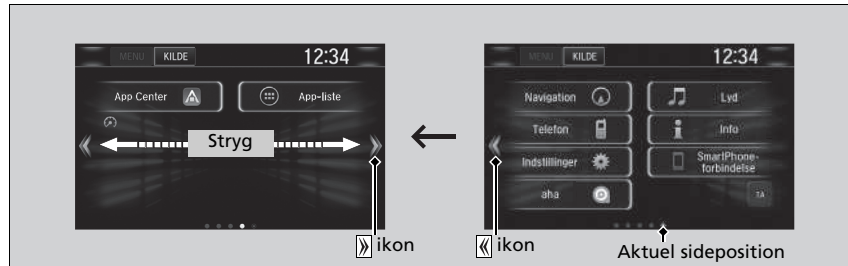

Hvis du vælger eller eller stryger til venstre eller højre, går du videre til næste skærbillede.

### » Startskærbillede

Startskærbilledet har 5 sider (faste). Du kan ikke tilføje flere sider.







Vælg for at gå fra en vilkårlig side direkte tilbage til den første side på startskærbilledet.

## ■ Sådan bruges apps eller widgets



1. Vælg .
2. Vælg **App-liste**.
  - Skærbilledet med apps vises.
3. Vælg den app eller widget, du ønsker at bruge.

Liste over forudinstallerede apps:

-  (Browser): Viser den webbrowsere, som anvendes af smartphonen og af Wi-Fi-forbindelsen.
-  (Lommeregner): Viser lommeregneren.
-  (Galleri): Viser billeder.
-  (Downloads): Viser data, som er overført fra webbrowsersen osv.
-  (App-installationsprogram): Spørg en Honda forhandler til råds, om hvilke apps du må installere.
-  (Søg): Viser forskellige hentningskærbilleder.

## ► Sådan bruges apps eller widgets

Tryk på og hold en valgt app eller widget nede for at tilføje genvejen for den pågældende app eller widget til startskærbilledet.

Forudinstallerede apps starter muligvis ikke normalt. Hvis det er tilfældet, skal du nulstille systemet.

► **Skifter alle indstillinger til standard** S. 425

Hvis du udfører **Nulstilling af fabriksdata**, kan alle indstillinger blive nulstillet til fabriksindstillingerne.

► **Skifter alle indstillinger til standard** S. 425

Hvis disse apps stadig ikke starter normalt selv efter **Nulstilling af fabriksdata**, så kontakt din forhandler.

Det er dog muligt, at en browser er lukket ned i brugssituationen. I en sådan situation vender skærbilledet tilbage til tidspunktet, før browseren startede op.

Undlad at installere andre apps end dem, du har fået bekræftet af en Honda forhandler. Installation af ikke-godkendte apps kan medføre, at køretøjets data og dine personlige data bliver beskadigede.

Du kan slette brugerinstallerede apps ved at følge nedenstående procedure.

1. Vælg .
2. Vælg **Indstillinger**.
3. Vælg **System**.
4. Vælg fanen **Andet**.
5. Vælg **Detaljerede oplysninger**.
6. Vælg en app, som du vil slette.
7. Vælg **Slet**.

Forudinstallerede apps kan ikke slettes.

## ■ Sådan tilføjes app- eller widget-ikoner på startskærbilledet

Der kan tilføjes app- eller widget-ikoner på startskærbilledet.



1. Vælg .

2. Vælg .

3. Tryk på et tomt område på startskærbilledet.

► Pop-up-menuen vises på skærmen.

4. Vælg **Tilføj app** eller **Tilføj widget**.

► Skærbilledet med apps/widgets vises.



5. Tryk på og hold det app- eller widget-ikon, du vil tilføje, nede.
  - Skærbilledet skifter til brugertilpasningsskærbilledet.
6. Træk og slip ikonet dér, hvor du ønsker det.
7. Vælg **OK**.
  - Der vendes tilbage til startskærbilledet.

## ■ Sådan flyttes ikoner på startskærbilledet

Du kan ændre placeringen på startskærbilledet.



1. Tryk på og hold et ikon nede.
  - Skærbilledet skifter til brugertilpasningsskærbilledet.

2. Træk og slip ikonet dér, hvor du ønsker det.
3. Vælg **OK**.
  - Der vendes tilbage til startskærbilledet.

## ▣ Sådan flyttes ikoner på startskærbilledet

Du kan også flytte ikonerne **Telefon**, **Info**, **Lyd**, **Indstillinger**, **Navigation\***, **Smartphone-forbindelse**, **aha**, **App Center**, **TA**, **App-liste** og  (instrumentbræt) på samme måde.

## ■ Sådan fjernes ikoner fra startskærbilledet

Du kan slette ikonerne på startskærbilledet.



1. Tryk på og hold et ikon nede.
  - ▶ Skærbilledet skifter til brugertilpasningskærbilledet.
2. Træk og slip det ikon, du vil fjerne, til papirkurvsikonet.
  - ▶ Ikonet fjernes fra startskærbilledet.
3. Vælg **OK**.
  - ▶ Der vendes tilbage til startskærbilledet.

## ▶ Sådan fjernes ikoner fra startskærbilledet

Du kan ikke slette ikonerne **Telefon, Info, Lyd, Indstillinger, Navigation<sup>®</sup>, Smartphone-forbindelse, Aha, App Center, TA, App-liste** og  (instrumentbræt).

Apps eller widgets slettes ikke, når ikonet slettes på startskærbilledet.



## ■ Sådan ændres baggrunden på startskærm-billedet

Du kan ændre en baggrund på startskærm-billedet.

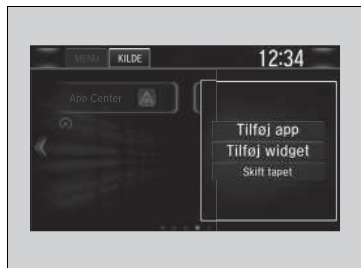

1. Tryk på et tomt område på startskærm-billedet.

► Pop-up-menuen vises på skærmen.

2. Vælg **Skift tapet**.

► Pop-up-menuen vises på skærmen.



3. Vælg en app til at vælge baggrunde.

4. Vælg den baggrund, du vil ændre.

5. Vælg **Angiv tapet**.

► Baggrunden ændres, og der vendes derefter tilbage til startskærm-billedet.

## Statusområde



1. Stryg ned fra toppen af skærmen.  
► Statusområdet vises.
2. Vælg et element for at få vist detaljerne.
3. Vælg  eller stryg den nederste bjælke opad for at lukke området.

## Ændring af skærmens interface



Du kan ændre skærm billedets interfacadesign.



1. Vælg .
2. Vælg **Indstillinger**.
3. Vælg **System**.
4. Vælg fanen **Andet**.
5. Vælg **Skift skin**.
6. Vælg **Ja**.

## Ændring af skærmens interface

Når skærmens interfacadesign er ændret, kan du ændre baggrunden vha. følgende procedure.

1. Vælg .
2. Vælg .
3. Tryk på et tomt område på startskærm billedet. Pop-up-menuen vises på skærmen.
4. Vælg **Skift tapet**.
5. Vælg **Galleri**, **Animerede baggrundsbilleder** eller **Baggrundsbilleder**.

Hvis du ændrer skærmens interface, ændres nogle af indstillingspunkterne.

► **Funktioner, der kan tilpasses** S. 398

## Menuilpasning

Du kan ændre ikonerne i menuen i højre side af skærbilledet **Lyd, Telefon** og **Info**.



1. Vælg et hvilket som helst af de tre ikoner (**Lyd/ Telefon/Info**) på skærmen, og vælg derefter menuikonet, og hold det nede.

► Ved at vælge ◀ eller ▶ ikonet kan du ændre **Lyd, Telefon** eller **Info** på skærbilledet **Menuilpasning**.

2. Tryk på og hold det menuikon nede, du vil ændre, og træk og slip derefter ikonet til bunden.

3. Tryk på og hold det menuikon nede, du vil tilføje, og træk og slip derefter ikonet ovenfor.
4. Vælg **OK**.

## Menuilpasning

Du kan også bruge metoden nedenfor til at ændre menuikonet:

Vælg **Indstillinger** → **System** → fanen **Hjem** → **Menuikonets position**

## Lukning af apps

Du kan lukke visse apps, der kører i baggrunden på systemet.



1. Tryk på og hold  nede.
2. Vælg fanen **Aktiv**.
  - Hvis du vælger fanen **Aktiv/historik**, kan du lukke de apps, der kører i øjeblikket og samtidig slette appernes aktivitetshistorik.
3. Vælg en app, du vil lukke.
4. Vælg **Ryd**.
  - Displayet vender tilbage til app-listen.

## Lukning af apps

Hvis du har et antal apps, der kører i baggrunden, og noget går galt med lydanlægget, fungerer nogle af disse apps muligvis ikke korrekt. Hvis det sker, skal du lukke alle apps og starte den app/de apps, som du vil bruge.

Hvis du vil lukke alle apps på systemet, skal du vælge **Ryd alt** og derefter **Ja**.

Du kan ikke lukke apperne Aha™\* og Garmin\*.

## Regulering af lyd

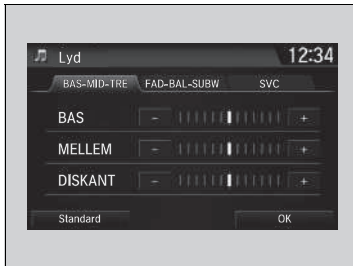
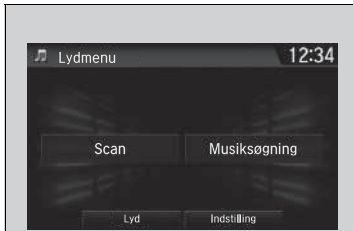

1. Vælg .
2. Vælg **MENU**.
3. Vælg **Lyd**.

Vælg en fane fra følgende valgmuligheder:

- **BAS-MID-TRE**: Bas, mellemtone, diskant
- **FAD-BAL-SUBW\***: Fader, balance, subwoofer\*
- **SVC**: Hastighedsvolumenkompensation.

### ►► Regulering af lyd

SVC har fire tilstande: **Fra, Lav, Middel** og **Høj**.

SVC justerer lydstyrken ud fra bilens hastighed. Når du kører hurtigere, øges lydstyrken. Når du kører langsommere, reduceres lydstyrken.

Du kan også indstille lyden på følgende måde.

1. Vælg .
2. Vælg **Indstillinger**.
3. Vælg **Lyd**.
4. Vælg **Lyd**.

\* Ikke tilgængelig på alle modeller

## Displayindstilling

Du kan ændre lysstyrken eller farvetemaet for audio-/informationsskærmen.

### Ændring af skærmens lysstyrke

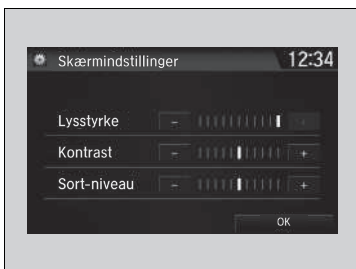



1. Vælg .
2. Vælg **Indstillinger**.
3. Vælg **System**.
4. Vælg fanen **Display**.
5. Vælg **Skærmindstillinger**.
6. Vælg den ønskede indstilling.
7. Vælg **OK**.

### Ændring af skærmens lysstyrke

Du kan ændre indstillingerne for **Kontrast** og **Sort-niveau** på samme måde.

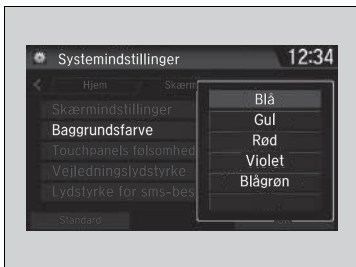
### Ændring af skærmens farvetema



1. Vælg .
2. Vælg **Indstillinger**.
3. Vælg **System**.
4. Vælg fanen **Display**.
5. Vælg **Baggrundsfarve**.
6. Vælg den ønskede indstilling.
7. Vælg **OK**.

### Ændring af skærmens farvetema

Du kan ikke ændre **Baggrundsfarve**, hvis du ændrer skærmens interfacedesign.

## Valg af en lydkilde



Vælg det aktuelle kildeikon, og vælg derefter et ikon på kildelisten for at skifte lydkilde.

## Valg af en lydkilde

Hvis du starter forudinstallerede lydapps, vises **AUDIO APPS** på skærmen.

Disse forudinstallerede apps kan ikke vises på skærbilledet til valg af kilde.



Du kan starte disse lydapps fra **AUDIO APPS**.

Hvis du bruger skærbilledet Aha™, og du i stedet vil vælge en anden kilde, skal du vælge **SOURCE** (kilde) øverst til venstre på skærbilledet. Skærbilledet til valg af kilde vises. Vælg den ønskede kilde.



Modeller med navigationssystem

## Stemmestyringsfunktioner\*<sup>1</sup>



Bilen har et stemmestyringssystem, der giver mulighed for håndfri betjening. Stemmestyringssystemet anvender  knappen (tale) og   knappen (læg på/tilbage) på rattet og en mikrofon i nærheden af læselamperne i loftet.

### Stemmegenkendelse

Sådan opnås optimal stemmegenkendelse ved brug af stemmestyringssystemet:

- Sørg for, at det korrekte skærbillede er vist for de stemmekommandoer, du bruger. Systemet genkender kun bestemte kommandoer.  
Tilgængelige stemmekommandoer
  - ▣ **Stemmeportalskærbillede**\* S. 347
- Luk vinduerne og panoramataget\*.
- Indstil luftdyserne i instrumentbrættet og i siden, så der ikke blæses luft på mikrofonen i loftet.
- Tal tydeligt med en naturlig stemme uden pauser mellem ordene.
- Reducér eventuel baggrundsstøj, hvis det er muligt. Systemet kan muligvis misfortolke din kommando, hvis der er mere end én person, som taler på samme tid.

### Stemmestyringsfunktioner\*<sup>1</sup>

Når du trykker på  knappen, spørger en hjælpsom prompt dig om, hvad du ønsker at gøre. Tryk på og slip  knappen igen for at omgå denne prompt og afgive en kommando.

### Stemmegenkendelse

Stemmestyringssystemet kan kun bruges fra førersædet, da mikrofonenheden sorterer lyde fra passagerforsædet fra.

\*1: Sprogene, som stemmestyringssystemet kan genkende, er engelsk, tysk, fransk, spansk og italiensk.

\* Ikke tilgængelig på alle modeller

## Stemmeportalskærbillede \*

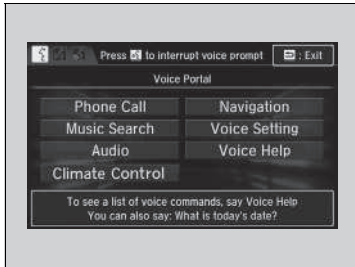

Når  knappen (tale) trykkes ind, vises tilgængelige stemmekommandoer på skærmen. Du kan få vist en komplet liste over kommandoer ved at sige "Voice Help" efter bippet eller ved at vælge **Voice Help** (Stemmehjælp).

Listen over kommandoer er tilgængelig i **Voice Info** (Stemmeinfo) på skærbilledet **Info Menu** (Infomenu). Vælg **Info** (Info) og derefter **MENU** (MENU).

Systemet genkender kun kommandoerne på de følgende sider på visse skærbilleder. Frit sammenstillede stemmekommandoer genkendes ikke.

\* Ikke tilgængelig på alle modeller

## ■ Telefonopkald

Systemet kan kun bruges, når telefonen er tilsluttet. Når systemet genkender *kommandoer Phone call*, skifter skærbilledet til stemmegenkendelsesskærbilledet for telefonkommandoer.

- *Dial by Number*
- *Call History*
- *Redial*
- *Call <navnet på din kontakt>*
- *Call <telefonnummer>*

Telefonopkaldskommandoerne er ikke tilgængelige, hvis du bruger Apple CarPlay.

## ■ Musikøgning

Systemet kan kun bruges, når en iPod eller USB-enhed er tilsluttet.

## ■ Klimastyring

Når systemet genkender *Climate Control* skifter skærbilledet til stemmegenkendelsesskærbilledet for klimastyring.

► **Klimastyringskommandoer** S. 349

## ■ Audio

Når systemet genkender *Audio* skifter skærbilledet til stemmegenkendelsesskærbilledet for lydanlæg.

- *Audio On*<sup>1</sup>
- *Audio Off*<sup>1</sup>
- *Radio FM*
- *Radio MW*
- *Radio LW*
- *iPod*
- *USB*
- *Other Sources*

## ■ Navigation

Skærbilledet skifter til navigations-skærbilledet.

► **Se manualen til navigationssystemet**

## ■ Stemmefunktion

Skærbilledet skifter til fanen **Voice Recog.** (Stemmegek.) på skærbilledet **System Settings** (Systemindstillinger).

\*1: Disse kommandoer slår den pågældende funktion til og fra, så kommandoen svarer muligvis ikke til din tilsigtede handling.

### ■ Stemmehjælp

Du kan få vist en liste over tilgængelige kommandoer på skærmen.

- *Nyttige kommandoer*
- *Telefonkommandoer*
- *Lydkommandoer*
- *Skærmkommandoer*
- *Musiksøgningskommandoer*
- *Generelle kommandoer*
- *Klimastyringskommandoer*

### ■ Nyttige kommandoer

Systemet accepterer disse kommandoer på det øverste stemmeportalskærbillede.

- *Call <telefonnummer>*
- *Call <navnet på din kontakt>*
- *What time is it?*
- *What is today's date?*

### ■ Telefonkommandoer

Systemet accepterer disse kommandoer på det dedikerede skærbillede for stemmegenkendelse til telefonen.

- *Call by number*
- *Call by name*
- *Call <telefonnummer>*
- *Call <navnet på din kontakt>*

### ■ Lydkommandoer

Systemet accepterer disse kommandoer på det dedikerede skærbillede for stemmegenkendelse til lydanlægget.

#### ■ Radio FM-kommandoer

- *Radio tune to <87,5-108,0> FM*
- *Radio FM preset <1-12>*

#### ■ Radio LW-kommandoer

- *Radio tune to <153-279> LW*
- *Radio LW preset <1-6>*

#### ■ Radio MW-kommandoer

- *Radio tune to <531-1602> MW*
- *Radio MW preset <1-6>*

### ■ iPod-kommandoer

- *iPod play*
- *iPod play track <1-30>*
- *Music Search*
- *What album is this?*
- *What am I listening to?*

### ■ USB-kommandoer

- *USB play*
- *USB play track <1-30>*
- *Music Search*
- *What album is this?*
- *What am I listening to?*

### ■ DAB-kommandoer

- *DAB preset <1-12>*

### ■ Kommandoer for Bluetooth®-lyd

- *Bluetooth® audio play*

#### BEMÆRK:

Kommandoer for Bluetooth®-lyd fungerer muligvis ikke på visse telefoner eller Bluetooth®-lydenheder.

## Skærmskommandoer

Når der er valgt **On Screen Commands** (Skærmskommandoer), vises forklarings-skærmbilledet.

## Musiksøgningskommandoer

Systemet accepterer disse kommandoer på skærmbilledet **Music Search** (Musiksøgning).

### Brug af Song By Voice™

Song By Voice™ bruges til at vælge musik fra din iPod eller fra din USB-enhed vha. stemmekommandoer. For at aktivere denne tilstand skal du trykke på taleknappen og sige: "Music search".

### Song By Voice™-kommandoer

- *What am I listening to?*
- *Who am I listening to?*
- *Who is this?*
- *What's playing?*
- *Who's playing?*
- *What album is this?*

### Afspilningskommandoer

- *Play artist <navn>*
- *Play track/song <navn>*
- *Play album <navn>*
- *Play genre/category <navn>*
- *Play playlist <navn>*
- *Play composer <navn>*

### Listekommandoer

- *List artist <navn>*
- *List album <navn>*
- *List genre/category <navn>*
- *List playlist <navn>*
- *List composer <navn>*

## Generelle kommandoer

- *What time is it?*
- *What is today's date?*

## Klimastyringskommandoer

- *Climate control on\*1*
- *Climate control off\*1*
- *Fan speed <1-7>*
- *Temperature max heat*
- *Temperature max cool*
- *Temperature <18-32> degrees*
- *Defrost On\*1*
- *Defrost Off\*1*
- *Air Conditioner On\*1*
- *Air Conditioner Off\*1*
- *More*
- *Vent*
- *Dash and floor*
- *Fan speed up*
- *Fan speed down*
- *Floor vents*
- *Floor and Defrost*
- *Temperature up*
- *Temperature down*

\*1: Disse kommandoer slår den pågældende funktion til og fra, så kommandoen svarer muligvis ikke til din tilsigtede handling.

## Afspilning af AM/FM-radio

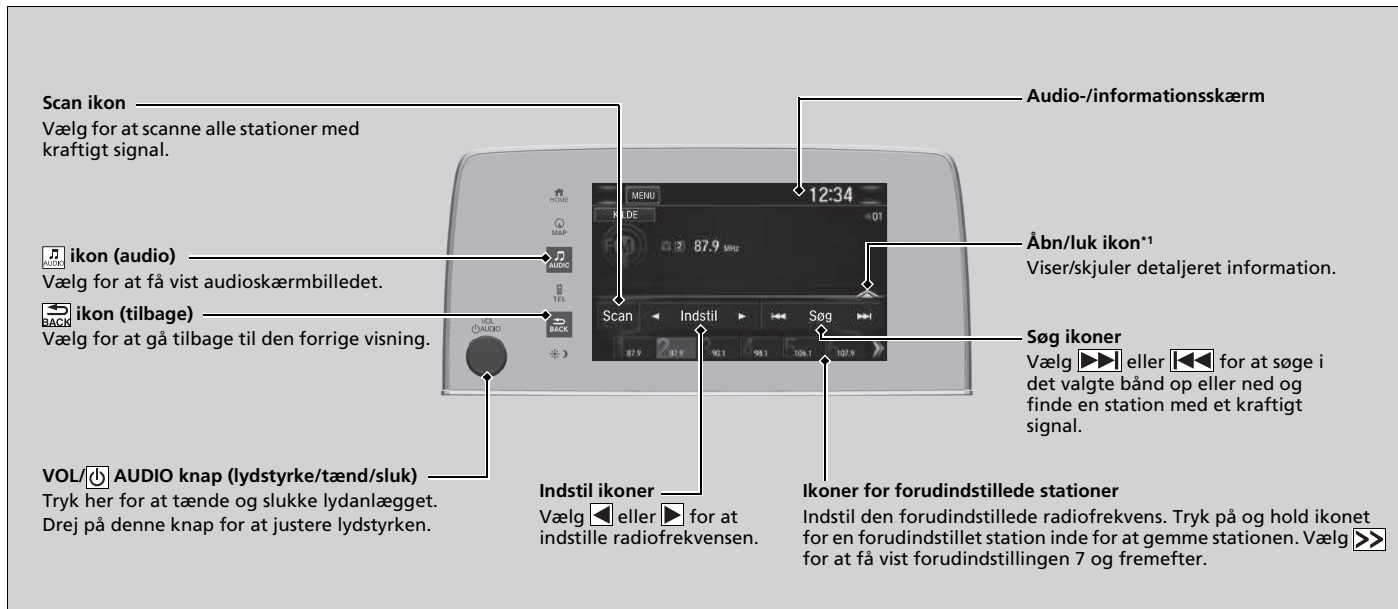

\*1: Nogle af eller alle disse lister kan ikke vises.

## ■ Forvalgshukommelse

Sådan gemmes en station:

1. Stil ind på den valgte station.
2. Vælg og hold det forudindstillede tal nede for den station, du vil gemme.

Du kan også gemme en forudindstillet station vha. følgende procedure.

1. Stil ind på den valgte station.
2. Vælg Åbn/luk ikonet for at få vist en liste.
3. Vælg fanen **Forvalg**.
4. Vælg og hold det forudindstillede tal nede for den station, du vil gemme.

## ■ Stationsliste

Viser en liste over de kraftigste stationer på det valgte bånd.

1. Vælg Åbn/luk ikonet for at få vist en liste.
2. Vælg fanen **Stationsliste**.
3. Vælg stationen.

## ■ Manuel opdatering



Opdaterer din liste over tilgængelige stationer til enhver tid.

1. Vælg Åbn/luk ikonet for at få vist en liste.
2. Vælg fanen **Stationsliste**.
3. Vælg **Opdater**.

## ☒ Forvalgshukommelse

**ST**-indikatoren vises på displayet og angiver FM i stereo. Det er ikke muligt at høre AM i stereo.

Skift af audiofunktion

Tryk på  eller  knappen på rattet, eller vælg **KILDE** på skærmen.

☒ **Fjernbetjening af lydanlægget S. 292**

Du kan gemme 12 AM-stationer og 12 FM-stationer i forvalgshukommelsen. Der kan gemmes seks stationer under både LW og MW, som er de to frekvenstyper under AM.

## ■ Scan

Prøver hver af de kraftigste stationer i det valgte bånd i 10 sekunder. Vælg **Annuller** eller  for at afbryde scanningen.

## ■ Radio Data System (RDS)

Giver tekstdatainformation relateret til din valgte RDS-kompatible FM-station.

### ■ Sådan finder du en RDS-station på listen over stationer

1. Vælg Åbn/luk ikonet for at få vist en liste, mens du lytter til en FM-station.
2. Vælg fanen **Stationsliste**.
3. Vælg stationen.

### ■ Manuel opdatering

Opdaterer din liste over tilgængelige stationer til enhver tid.

1. Vælg Åbn/luk ikonet for at få vist en liste, mens du lytter til en FM-station.
2. Vælg fanen **Stationsliste**.
3. Vælg **Opdater**.

### ■ Radiotekst

Viser radiotekstinformation for den valgte RDS-station.

1. Vælg **MENU**.
2. Vælg **Se radiotekst**.

### ■ Scan

Prøver hver af de kraftigste stationer i det valgte bånd i 10 sekunder.

Vælg **Annuller** eller  for at afbryde scanningen.

## ⌘ Radio Data System (RDS)

Når du vælger en FM-station med RDS-funktion, tændes RDS automatisk, og frekvensen viser ændringer af stationens navn. Men hvis signalet fra den pågældende station bliver svagt, ændres visningen fra stationens navn til frekvensen.

## Afspilning af DAB-radio

**🔊 ikon (audio)**  
Vælg for at få vist audioskærbilledet.

**VOL/🔊 AUDIO knap (lydstyrke/tænd/sluk)**  
Tryk her for at tænde og slukke lydanlægget.  
Drej på denne knap for at justere lydstyrken.

**🔙 ikon (tilbage)**  
Vælg for at gå tilbage til den forrige visning.

**Scan ikon**  
Vælg for at scanne alle grupper eller tjenester, der kan modtages.

**Gruppe ikoner**  
Vælg ◀ eller ▶ for at indstille gruppen.  
Vælg og hold ◀ eller ▶ for at gennemsøge den valgte tjeneste oppefra og nedad efter gruppe, indtil der bliver fundet en gruppe, der kan modtages.

**Audio-/informationskærm**

**Åbn/luk ikon\*1**  
Viser/skjuler detaljeret information.

**Service ikoner**  
Vælg ◀◀ eller ▶▶ for at indstille tjenestekomponenten.

**Ikoner for forudindstillede stationer**  
Indstil den forudindstillede frekvens. Tryk på og hold ikonet for en forudindstillet station inde for at gemme stationen. Vælg ▶▶ for at få vist forudindstillingen 7 og fremefter.

\*1: Nogle af eller alle disse lister kan ikke vises.



## ■ Forvalgshukommelse

Sådan lagres en tjeneste:

1. Stil ind på den valgte tjeneste.
2. Vælg og hold det forudindstillede tal nede for den tjeneste, du vil gemme.

Du kan også gemme en forudindstillet tjeneste vha. følgende procedure.

1. Stil ind på den valgte tjeneste.
2. Vælg Åbn/luk ikonet for at få vist en liste.
3. Vælg fanen **Forvalg**.
4. Vælg og hold det forudindstillede tal nede for den tjeneste, du vil gemme.

## ■ Gruppeliste

Viser en liste over de grupper, der kan modtages med den valgte tjeneste.

1. Vælg Åbn/luk ikonet for at få vist en liste.
2. Vælg fanen **Gruppeliste**.
3. Vælg gruppen.

## ■ Manuel opdatering

Opdaterer din liste over tilgængelige grupper til enhver tid.

1. Vælg Åbn/luk ikonet for at få vist en liste.
2. Vælg fanen **Gruppeliste**.
3. Vælg **Opdater liste**.

## ☒ Forvalgshukommelse

Skift af audiofunktion

Tryk på ▲ eller ▼ knappen på rattet, eller vælg **KILDE** på skærmen.

☒ **Fjernbetjening af lydanlægget** S. 292

Du kan gemme 12 DAB-stationer i forvalgshukommelsen.

## ■ Scan

Afspiller eksempler på gruppen eller tjenesten, der kan modtages med den valgte tjeneste i 10 sekunder.

1. Vælg **Scan**.
2. Vælg **Scan Ensemble** eller **Scan Service**.

For at afbryde scanningen skal du vælge **Annul. Scan**.

## ■ Radiotekst

Viser radiotekstinformation for den valgte DAB-station.

1. Vælg **MENU**.
2. Vælg **Se radiotekst**.

## Afspilning af en iPod

Tilslut din iPod til USB-porten vha. USB-stikket, og vælg derefter iPod-tilstanden.

► **USB-port(e)** S. 289

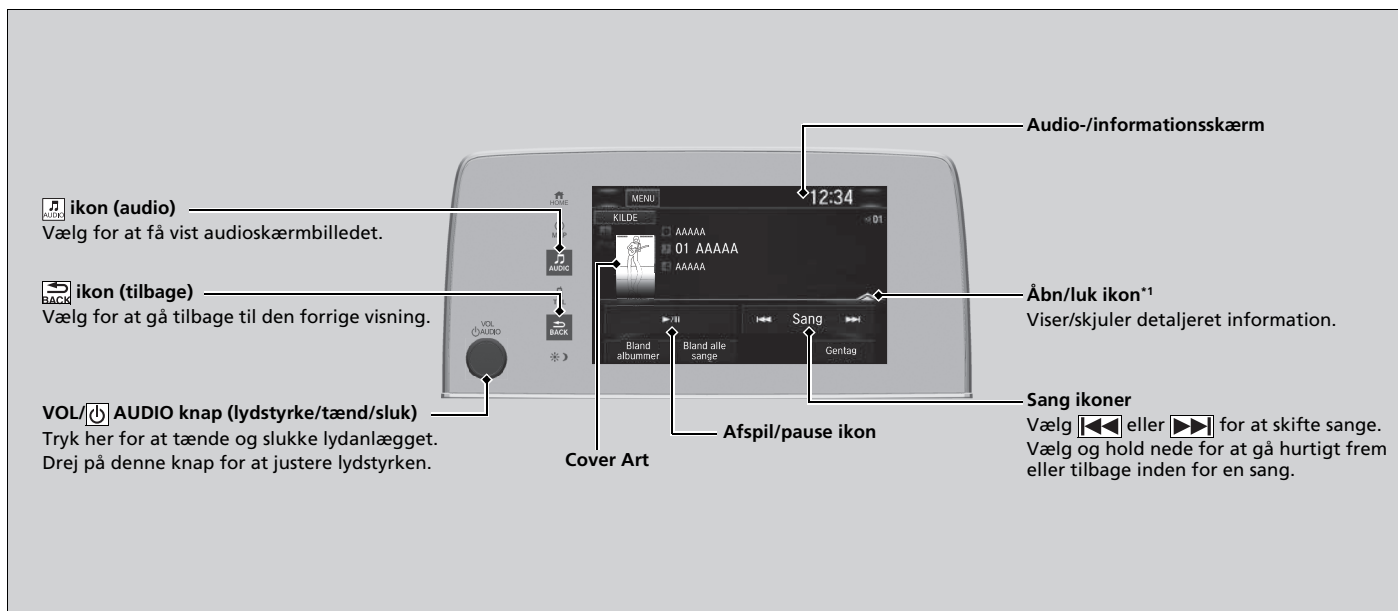

\*1: Nogle af eller alle disse lister kan ikke vises.

## Sådan vælges en sang fra musiksøgningslisten



1. Vælg **MENU**, og vælg **Musiksøgning**.

2. Vælg punkterne på menuen.

## ► Afspilning af en iPod

Hvilke betjeningsfunktioner, der er tilgængelige, afhænger af model og version. Visse funktioner er muligvis ikke tilgængelige via bilens lydanlæg.

Hvis der er problemer, vises der muligvis en fejlmeddelelse på audio-/informationskærmen.

► **iPod/USB-nøgle** S. 383

Hvis du bruger musikappen på din iPhone/iPod, mens telefonen er tilsluttet til bilens lydanlæg, kan du muligvis ikke benytte samme app på audio-/informationskærmen. Tilslut om nødvendigt enheden igen.

Vælg **Skift af USB-anordn.** på skærbilledet **Lydmenu** for at skifte til en anden USB-enhed.

Hvis der tilsluttes en iPhone via Apple CarPlay, vil iPod-/USB-kilden være utilgængelig, og lydfiler på telefonen kan kun afspilles i Apple CarPlay.

## ■ Sådan vælges en afspilningstilstand

Du kan vælge tilstandene "bland" og "gentag", når du afspiller en fil.  
Vælg en afspilningstilstand.

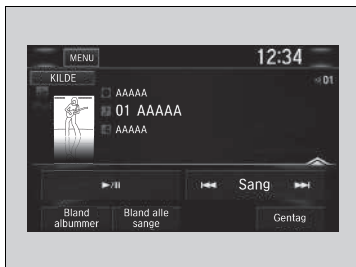

## ■ Sådan afbrydes en afspilningstilstand

Vælg den tilstand, du vil deaktivere.

## ►► Sådan vælges en afspilningstilstand

Menupunkter i afspilningstilstand

**Bland albummer:** Afspiller alle tilgængelige albummer på den valgte liste (spillelister, kunstnere, albummer, sange, podcasts, genrer eller komponister eller lydbøger) i vilkårlig rækkefølge.

**Bland alle sange:** Afspiller alle tilgængelige filer på den valgte liste (spillelister, kunstnere, albummer, sange, podcasts, genrer, komponister eller lydbøger) i vilkårlig rækkefølge.

**Gentag:** Gentager det aktuelle nummer.

## Song By Voice™\*

Brug Song By Voice™ til at søge efter og afspille musik fra en USB-nøgle eller en iPod vha. stemmekommandoer.

### ■ Aktivering af Song By Voice™

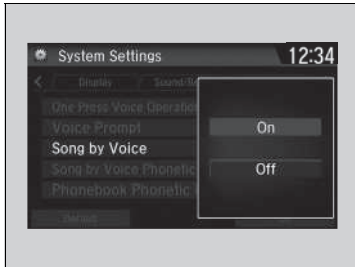

1. Vælg .
2. Vælg **Settings** (Indstillinger).
3. Vælg **System** (System).
4. Vælg fanen **Voice Recog.** (Stemmegek.).
5. Vælg **Song by Voice** (Sang efter stemme).
6. Vælg **On** (Til) eller **Off** (Fra).

### ☒ Song By Voice™\*



Indstillingsmuligheder:

- **On** (Til) (standard fra fabrikken): Kommandoer for sang efter stemme™ er tilgængelige.
- **Off** (Fra): Deaktiver funktionen.

\* Ikke tilgængelig på alle modeller

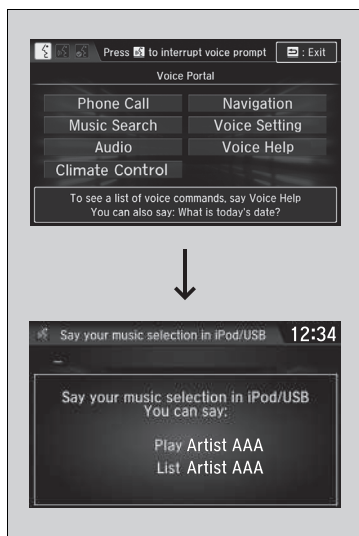
## ■ Søgning efter musik med Song By Voice™



1. Indstil **Song by Voice** (Sang efter stemme) til **On** (Til).
2. Tryk på  knappen tale, og sig "*Music Search*" for at aktivere Song By Voice™-funktionen til USB-nøglen og iPod'en.
3. Sig derefter den næste kommando.
  - Eksempel 1: Sig "*(List) 'Artist A'*" for at få vist en liste med sange af den pågældende kunstner. Vælg den ønskede sang for at begynde afspilningen.
  - Eksempel 2: Sig "*Play 'Artist A'*" for at begynde afspilningen af sange af den pågældende kunstner.
4. Tryk på  knappen (læg på/tilbage) på rattet for at annullere Song By Voice™. Afspilningen af den valgte sang fortsætter.

Når du har annulleret denne tilstand, skal du trykke på  knappen og sige "*Music Search*" igen for at genaktivere denne funktion.

## ► Søgning efter musik med Song By Voice™

Song By Voice™-kommandoliste

► **Song By Voice™-kommandoer** S. 349

BEMÆRK:

Song By Voice™-kommandoer er tilgængelige for numre, der er gemt på USB-nøglen eller iPod'en.

Du kan tilføje fonetiske ændringer af svære ord, så det er lettere for Song By Voice™ at genkende kunstnere, sange, albummer og komponister i stemmekommandoerne.

► **Fonetisk ændring** S. 361

Song By Voice™ er ikke tilgængelig ved brug af Apple CarPlay. Brug Siri Eyes Free i stedet.

## Fonetisk ændring

Tilføj fonetiske ændringer af vanskelige eller udenlandske ord, så det er nemmere for Song By Voice™ at genkende kunstnere, sange, albummer og komponister i stemmekommandoer, når der søges efter musik på USB-nøglen eller iPod'en.



1. Vælg  (HOME).
2. Vælg **Settings** (Indstillinger).
3. Vælg **System** (System).
4. Vælg fanen **Voice Recog.** (Stemmegek.).
5. Vælg **Song by Voice Phonetic Modification** (Sang efter stemme, fonetisk ændring).
6. Vælg **New Modification** (Ny ændring).
7. Vælg **USB** (USB) eller **iPod** (iPod).

## ☒ Fonetisk ændring

Funktionen **Song by Voice Phonetic Modification** (Sang efter stemme, fonetisk ændring) er ikke tilgængelig, når **Song by Voice** (Sang efter stemme) er indstillet til **Off** (Fra).

Du kan gemme op til 2.000 elementer med fonetiske ændringer.



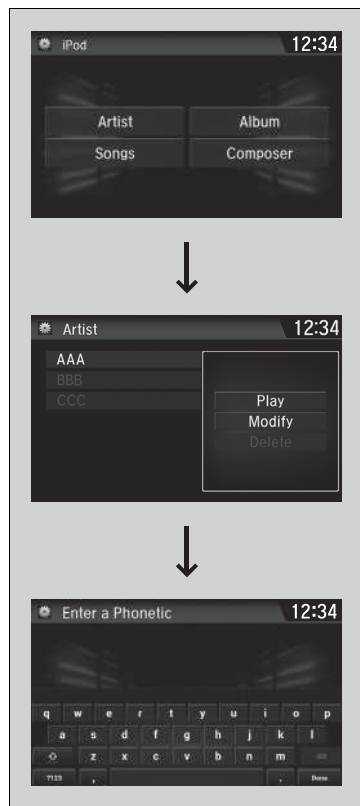

8. Vælg det emne, der skal ændres (f.eks. **Artist**).

► Listen med det valgte emne vises på skærmen.

9. Vælg et felt, der skal ændres.

► Pop-up-menuen vises på skærmen.

► For at lytte til den aktuelle fonetiske ændring skal du vælge **Play** (Afspil).

► For at slette den aktuelle fonetiske ændring skal du vælge **Delete** (Slet).

10. Vælg **Modify** (Rediger).

11. Vælg fonetisk udtale, du vil bruge (f.eks. "Artist A"), når du bliver bedt om det.

12. Vælg **OK** (OK).

► Kunstneren "No Name" ændres fonetisk til "Artist A". Når systemet er i Song By Voice™-tilstand, kan du trykke på knappen  tale og bruge stemmekommandoen "Play 'Artist A'" for at afspille sange af kunstneren "No Name".

## Afspilning af Aha™

Aha™ kan vises og betjenes på audio-/informationsskærmen, når din smartphone er sluttet til lydanlægget via Wi-Fi.

📶 **Wi-Fi-forbindelse** S. 372

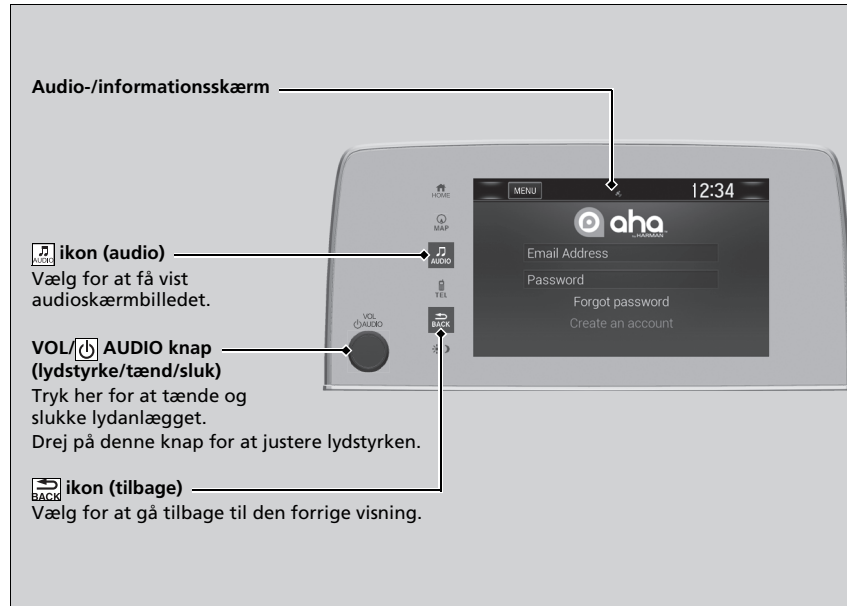

### 📺 Afspilning af Aha™

Aha™ fra Harman er en skybaseret tjeneste, der administrerer dit foretrukne webindhold i forhold til liveradiostationer. Du kan få adgang til opdateringer af podcasts, internetradio, placeringsbaserede tjenester og audio fra sociale mediewebsteder.

Hvilke betjeningsfunktioner, der er tilgængelige, afhænger af softwareversion. Visse funktioner er muligvis ikke tilgængelige via bilens lydanlæg.

Menupunkterne varierer afhængigt af den station, du har valgt.

Du skal have en tidligere indstillet Aha™-konto, inden du kan anvende tjenesten i bilen. Gå til [www.aharadio.com](http://www.aharadio.com) for at få flere oplysninger.

Hvis du vil vælge en anden kilde, skal du vælge **AUDIO** øverst til venstre på skærbilledet. Skærbilledet til valg af kilde vises. Vælg den ønskede kilde.

Hvis der er en aktiv forbindelse til Apple CarPlay eller Android Auto, kan Aha™ kun åbnes, når telefonen har forbindelse via Wi-Fi.

## Afspilning af en USB-nøgle

Lydanlægget kan læse og afspille lyd- og videofiler på en USB-nøgle i MP3-, WMA-, AAC\*1-, WAV- og MP4-format.

Tilslut din USB-nøgle til USB-porten, og vælg derefter USB-tilstand.

► **USB-port(e)** S. 289

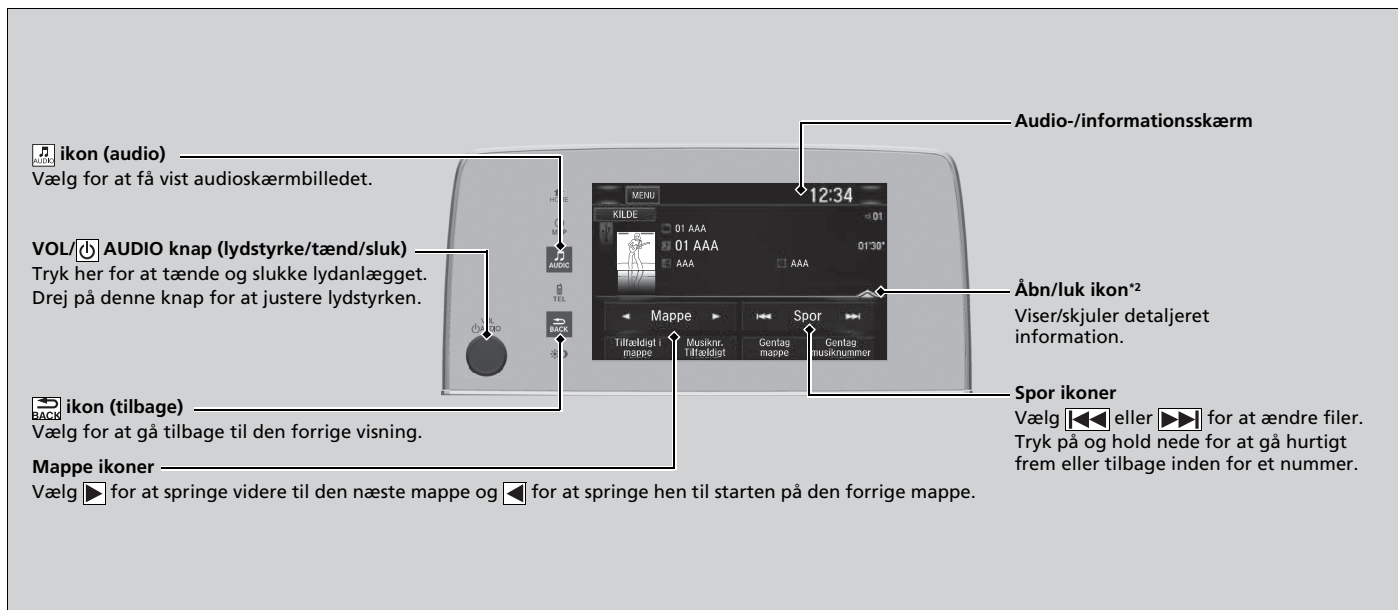

\*1: Kun filer i AAC-format optaget med iTunes kan afspilles på dette lydanlæg.

\*2: Nogle af eller alle disse lister kan ikke vises.

## Sådan vælges en fil fra musiksøgningslisten



1. Vælg **MENU**, og vælg **Musiksøgning**.

2. Vælg **Musik** eller **Film**.

3. Vælg en mappe.

4. Vælg en sang.

## ► Afspilning af en USB-nøgle

Brug altid anbefalede USB-nøgler.

► **Generelle oplysninger om lydanlægget** S. 385

WMA-filer, som er ophavsretligt beskyttet (DRM), kan ikke afspilles.

Lydanlægget viser **Fil kan ikke afspilles** og går videre til den næste fil.

Hvis der er problemer, vises der muligvis en fejlmeddelelse på audio-/informationskærmen.

► **iPod/USB-nøgle** S. 383

Vælg **Skift af USB-anordn.** på skærbilledet **Lydmenu** for at skifte til en anden USB-enhed.

## ■ Sådan vælges en afspilningstilstand

Du kan vælge tilstandene "scan", "gentag" og "tilfældig", når du afspiller en fil.

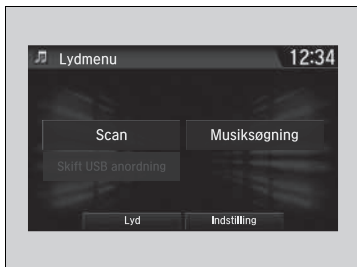

### ■ Scan

1. Vælg **MENU**.
2. Vælg **Scan**.
3. Vælg en afspilningstilstand.



### ■ Tilfældig/Gentag

Vælg en afspilningstilstand.

## ■ Sådan afbrydes en afspilningstilstand

Vælg  eller **Annuller** for at afbryde scanningen.

For at deaktivere Tilfældig eller Gentag skal du vælge den tilstand, du vil deaktivere.

## ►► Sådan vælges en afspilningstilstand

Menupunkter i afspilningstilstand

### Scan

**Scan mapper:** Afspiller en 10 sekunders prøve af den første fil i hver af de primære mapper.

**Scan sange:** Afspiller en 10 sekunders prøve af alle filer i den aktuelle mappe.

### Tilfældig/Gentag

**Tilfældigt i mappe:** Afspiller alle filer i den aktuelle mappe i vilkårlig rækkefølge.

**Musiknr. Tilfældigt:** Afspiller alle filer i vilkårlig rækkefølge.

**Gentag mappe:** Gentager alle filer i den aktuelle mappe.

**Gentag musiknummer:** Gentager den aktuelle fil.

Under afspilning af en videofil:

**Afspil/Pause:** Afspiller filen eller sætter den på pause.

**Stop:** Stopper filen.

## Afspilning af Bluetooth®-lyd

På lydanlægget kan du afspille musik fra din Bluetooth®-kompatibel telefon. Denne funktion er tilgængelig, når telefonen er parret og forbundet med bilens håndfri telefonsystem.

📖 **Telefonopsætning** S. 455

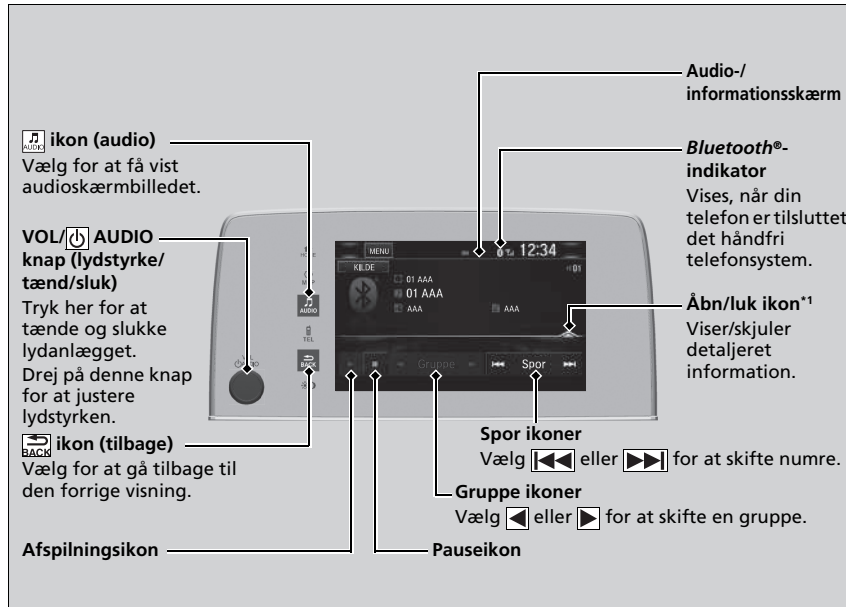

\*1: Afhængigt af den Bluetooth®-enhed, du tilslutter, vises nogle eller alle disse lister ikke.

### 📖 Afspilning af Bluetooth®-lyd

Ikke alle Bluetooth®-aktiverede telefoner med funktion til streaming af lyd er kompatible med anlægget. Spørg en forhandler for at finde ud af, om din telefon er kompatibel.

I visse lande kan det være ulovligt at benytte visse dataenheders funktioner under kørsel.

Der kan kun anvendes én telefon sammen med den håndfri telefon ad gangen.

Når der er parret mere end to telefoner i bilen, opretter systemet automatisk forbindelse til den prioriterede telefon. Du kan tildele prioritet til en telefon i **Indstillinger for prioritetsenhed**.

📖 **Funktioner, der kan tilpasses** S. 398

Den tilsluttede telefon for Bluetooth®-lyd kan være forskellig.

Hvis der er mere end en telefon parret med det håndfri telefonsystem, er der en forsinkelse, før anlægget begynder at spille.

I visse tilfælde vises navnet på kunstneren, albummet eller sangen muligvis ikke korrekt.

Nogle funktioner er muligvis ikke tilgængelige på visse enheder.

Hvis en telefon aktuelt er tilsluttet via Apple CarPlay eller Android Auto, er Bluetooth®-lyd fra denne telefon tilgængelig. En anden allerede parret telefon kan imidlertid streame Bluetooth®-lyd, hvis der vælges **Tilslut** [🔊] på skærbilledet **Bluetooth-enhedsliste**.

📖 **Telefonopsætning** S. 455

## ■ Sådan afspilles *Bluetooth*®-lydfiler



1. Sørg for, at telefonen er parret og forbundet med systemet.

➤ **Telefonopsætning** S. 455

2. Vælg *Bluetooth*®-lydtilstand.

Hvis telefonen ikke genkendes, kan en anden HFT-kompatibel telefon, der ikke er kompatibel med *Bluetooth*®-lyd, allerede være tilsluttet.

## ■ Sådan standses eller fortsættes afspilning af en fil

Klik på afspilningsikonet eller pauseikonet.

## ■ Søgning efter musik

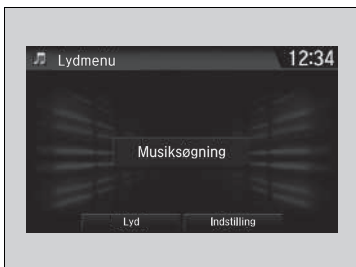

1. Vælg **MENU**.
2. Vælg **Musiksøgning**.
3. Vælg en søgekategori (f.eks. album).
4. Vælg et punkt.
  - Afspilningen af valgt musik begynder.

## ☞ Sådan afspilles *Bluetooth*®-lydfiler

For at kunne afspille lydfiler skal du muligvis betjene din telefon. Følg telefonproducentens anvisninger.

Hvis der skiftes til en anden tilstand, standser det musikken fra telefonen midlertidigt.

Du kan ændre den tilsluttede telefon i *Bluetooth*®-indstillingerne på skærbilledet **Lydmenu** vha. følgende procedure.

1. Vælg **MENU**.
2. Vælg **Indstilling**.

## ☞ Søgning efter musik

Afhængigt af den *Bluetooth*®-enhed, du tilslutter, vises nogle eller alle disse lister ikke.

## Indbyggede apps

Honda Connect byder på en række indbyggede apps, der kan være udviklet af Honda eller af tredjepart. Der er muligvis allerede installeret apps, eller der kan downloades apps via Honda App Center. Visse apps kræver internetadgang, som kan oprettes via Wi-Fi.

📶 **Wi-Fi-forbindelse** S. 372

Besøg nedenstående webadresse for at få yderligere oplysninger:

<https://ivhs.os.ixonos.com/honda/category/carApps.html>

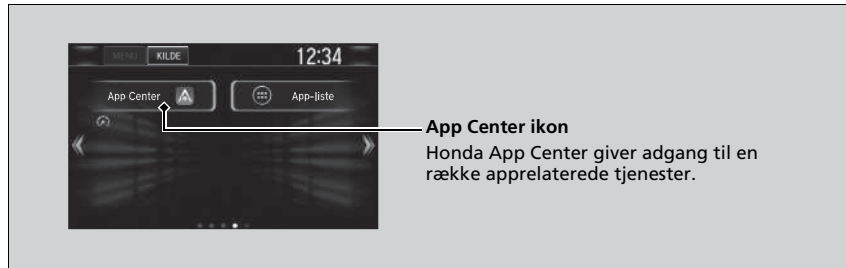

### Indbyggede apps

Selv hvis du skifter **Baggrundsfarve** på skærbilledet **Systemindstillinger**, vil det ikke afspejle sig på skærbilledet Honda App Center.

- Brug af lydanlægget med standarddisplay under kørslen kan fjerne din opmærksomhed fra vejen og forårsage en ulykke, hvor du kan blive alvorligt kvæstet eller dræbt. Betjen kun systembetjeningsanordninger, når forholdene tillader dig at gøre det på sikker vis. **Overhold altid landets lovgivning ved brug af denne enhed.**
- Applikationer på hovedenheden kan ændres når som helst. Det kan betyde, at de ikke er tilgængelige eller fungerer anderledes. Honda hæfter ikke over for dig i sådanne tilfælde.
- Tilgængelige applikationer på enheden kan være leveret af andre parter end Honda, som kan være omfattet af tredjeparts softwarelicenser og gebyrer.
- Der kan opstå udgifter til dataforbrug og roaming ved brug af applikationer på enheden i forbindelse med din mobiltelefon, og Honda hæfter ikke for eventuelle udgifter, du kan pådrage dig som følge af sådan brug. Honda anbefaler, at du kontakter din mobiltelefonnetværksudbyder på forhånd.
- Download af apps fra Honda App Center vil være underlagt Hondas vilkår og betingelser, der kan læses på: <https://ivhs.os.ixonos.com/honda/category/carApps.html>, og der kan blive krævet betaling.



## Tilslutning af smartphone

Nogle af dine smartphone-apps kan vises eller benyttes på audio-/informationskærmen, når telefonen er tilsluttet til lydanlægget. Du kan tilslutte telefonen med et kabel.

► **Tilslutning af din smartphone** S. 371

Hvis du vil bruge smartphone-tilslutning, skal du først parre din smartphone til lydanlægget via *Bluetooth*®.

► **Telefonopsætning** S. 455

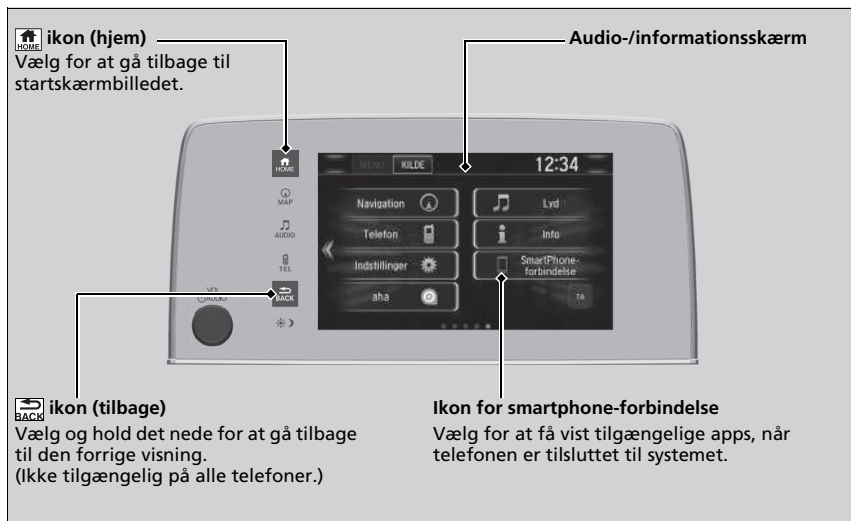

### ►► Tilslutning af smartphone

Parkér på et sikkert sted før tilslutning af telefonen, og når de viste apps benyttes.

Ikke alle telefoner er kompatible med systemet. Systemet viser ikke alle de tilgængelige apps på din smartphone, og nogle apps skal installeres på forhånd. Bed en forhandler om oplysninger.

Du skal skifte *Bluetooth*®-forbindelse til din smartphone, hvis en anden elektronisk enhed er tilsluttet.

► **Sådan skiftes den aktuelt parrede telefon** S. 456

Følgende kan variere afhængigt af telefonens type:

- Sådan tilsluttes en smartphone til systemet.
- Apps, der kan køre på skærmen.
- Displayets reaktionstid/opdateringstid

Vi understøtter ikke al brug af apps på lydanlægget. Henvend dig til app-udbyderen med forespørgsler om appens funktioner.

Lad dig ikke distrahere af displayet, mens du kører bil.

Undtagen iPhone

## Tilslutning af din smartphone

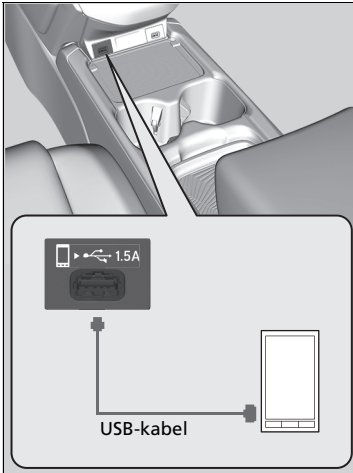

1. Tilslut din telefon til lydanlægget via Bluetooth®.  
 ► **Telefonopsætning** S. 455
2. Tilslut telefonen til USB-porten.  
 ► Du skal muligvis gøre det fra telefonen.
3. Klik på **SmartPhone-forbindelse** for at få vist de tilgængelige smartphone-apps på audio-/informationsskærmen.
4. Vælg en app, du vil benytte, fra audio-/informationsskærmen.  
 ► For at vende tilbage til det forrige skærbillede skal du vælge **BACK** og holde den nede.

## ► Tilslutning af din smartphone

Telefonen kan genoplades, mens den er tilsluttet USB-porten. Hvis telefonen er overbelastet med mange driftsopgaver, kan batteriniveaet dog blive reduceret.

## Wi-Fi-forbindelse

Du kan tilslutte lydanlægget med standarddisplay til internettet via Wi-Fi og gennemse websteder eller bruge onlinetjenester på audio-/informationsskærmen. Hvis telefonen har trådløse hotspot-funktioner, kan systemet forbindes til telefonen. Benyt følgende trin til opsætning.

### Wi-Fi-tilstand (indstilling for første gang)

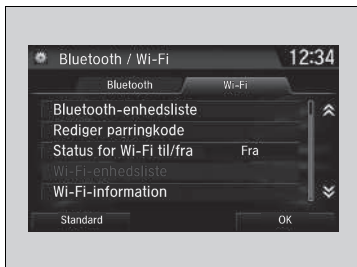

1. Vælg .
2. Vælg **Indstillinger**.
3. Vælg **Bluetooth / Wi-Fi**.
4. Vælg fanen **Wi-Fi**.
5. Vælg **Status for Wi-Fi til/fra** og vælg derefter **Til**.
6. Vælg **Ja**.
7. Vælg **Wi-Fi enhedsliste**.
  - Sørg for, at din telefons Wi-Fi-indstilling er i tilstanden for adgangspunkt (internetdeling).
  - Vælg den telefon, du vil tilslutte til systemet.
  - Hvis du ikke kan finde den telefon, du vil tilslutte, på listen, skal du vælge **Scan**.

### Wi-Fi-tilstand (indstilling for første gang)

Du kan ikke gå igennem indstillingsproceduren, mens bilen bevæger sig. Parkér på et sikkert sted for at indstille lydanlægget i Wi-Fi-tilstand.

Nogle mobiltelefonoperatører kræver gebyrer for netdeling og smartphonedataforbrug. Kontrollér telefonens dataabonnement.

Se i telefonens manual for at finde ud af, om telefonen har mulighed for Wi-Fi-tilslutning.

Du kan kontrollere, om Wi-Fi-forbindelsen er aktiveret eller deaktiveret med ikonet  på skærbilledet **Wi-Fi-enhedsliste**. Netværkshastigheden vises ikke på dette skærbillede.



**8. Vælg **Tilføj**.**

► Indtast om nødvendigt en adgangskode for telefonen, og vælg **Udført**.

► Når forbindelsen er oprettet, vises ikonet  øverst på skærbilledet.

**9. Vælg  for at gå tilbage til startskærbilledet.**

**Wi-Fi-tilstand (efter den indledende indstilling er foretaget)**

**iPhone-brugere**

Du kan blive nødt til at gennemgå en indledende konfiguration af Wi-Fi-forbindelsen igen, efter at du har genstartet din telefon.

**Wi-Fi-tilstand (efter den indledende indstilling er foretaget)**

Sørg for, at din telefons Wi-Fi-indstilling er i tilstanden for adgangspunkt (internetdeling).

## Siri Eyes Free

Du kan tale til Siri med  knappen (tale) på rattet, når din iPhone er parret med det håndfri telefonsystem.

☒ **Telefonopsætning** S. 455

### Brug af Siri Eyes Free

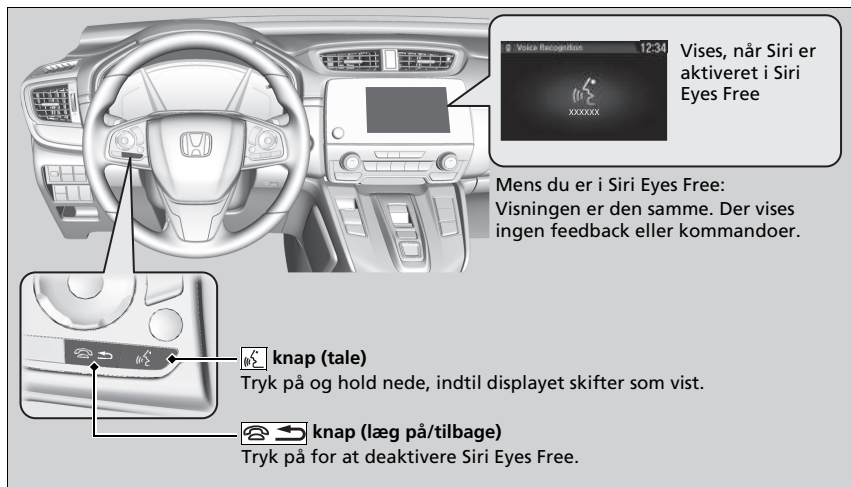

### ☒ Siri Eyes Free

Siri er et registreret varemærke, der tilhører Apple Inc.

Kontrollér Apple Inc.'s websted for de funktioner, der er tilgængelige for Siri.

Vi fraråder at bruge Siri ud over Siri Eyes Free, mens du kører.

### ☒ Brug af Siri Eyes Free

Nogle kommandoer fungerer kun på bestemte telefonfunktioner eller apps.

## Apple CarPlay

Hvis du forbinder en Apple CarPlay-kompatibel iPhone med systemet via 1,5 A USB-porten, kan du bruge audio-/informationsskærmen i stedet for iPhone-displayet til at foretage telefonopkald, lytte til musik, få vist kort (navigation) og åbne meddelelser.

► **USB-port(e)** S. 289

### Apple CarPlay-menu



#### ■ Telefon

Få adgang til listen over kontaktpersoner, foretag opkald, eller lyt til telefonsvareren.

#### ■ Beskeder

Kontrollér og besvar sms'er, eller få læst meddelelser op.

#### ■ Musik

Afspil musik, der er gemt på din iPhone.

### ► Apple CarPlay

Kun iPhone 5 eller nyere versioner med iOS 8.4 eller nyere er kompatible med Apple CarPlay®.

Parkér et sikkert sted, før du slutter din iPhone til Apple CarPlay, og når du begynder at bruge eventuelle kompatible apps.

Hvis du vil benytte Apple CarPlay, skal du forbinde USB-kablet med 1,5 A USB-porten. Andre USB-porte aktiverer ikke Apple CarPlay-funktionen.

► **USB-port(e)** S. 289

Tryk på **Telefon** på startskærm-billedet for at få direkte adgang til betjeningsfunktionerne i Apple CarPlay. Når du har oprettet forbindelse til Apple CarPlay, foretages opkald kun gennem Apple CarPlay. Hvis du vil foretage et opkald med det håndfri telefonsystem, skal du deaktivere Apple CarPlay eller tage USB-kablet ud af din iPhone.

► **Opsætning af Apple CarPlay** S. 377

Når din iPhone har forbindelse til Apple CarPlay, er det ikke muligt at bruge *Bluetooth*®-lyd eller det håndfri telefonsystem. Andre tidligere parrede telefoner kan dog streame lyd via *Bluetooth*®, mens Apple CarPlay er tilsluttet.

► **Telefonopsætning** S. 455

## ■ Kort

Få vist Apple-kort, og benyt navigationsfunktionen på samme måde, som du ville på din iPhone.

### Modeller med navigationssystem

Vejledninger kan kun gives af ét navigationssystem (forudinstalleret navigation eller Apple CarPlay) ad gangen. Når du bruger det ene system, annulleres vejledninger for eventuelt tidligere destinationer, der er angivet på det andet system, og systemet, du aktuelt bruger, leder dig til din destination.

## 📄 Apple CarPlay

For at få flere oplysninger om lande og regioner, hvor Apple CarPlay er tilgængelig, samt oplysninger om funktionen, henvises til Apples hjemmeside.

### Krav til og begrænsninger i betjeningen af Apple CarPlay

Apple CarPlay kræver en kompatibel iPhone med en aktiv mobilforbindelse og et dataabonnement. Operatørens betalingsbetingelser er gældende.

Ændringer i operativsystemer, hardware, software og anden teknologi, der er nødvendig for at kunne opnå Apple CarPlay-funktionaliteten samt nye eller ændrede myndighedskrav kan medføre en reduktion eller ophør af Apple CarPlay-funktionalitet og -tjenester. Honda kan ikke give og giver ikke nogen garanti for Apple CarPlays fremtidige ydeevne eller funktionalitet.

Det er muligt at anvende apps fra tredjepart, hvis de er kompatible med Apple CarPlay. Der henvises til Apples hjemmeside for at få oplysninger om kompatible apps.

## ■ Opsætning af Apple CarPlay

Når du har sluttet din iPhone til systemet via 1,5 A USB-porten, skal du bruge følgende fremgangsmåde for at konfigurere Apple CarPlay. Brug af Apple CarPlay medfører overførsel af visse bruger- og biloplysninger (f.eks. bilens position, hastighed og status) til din iPhone med henblik på at forbedre Apple CarPlay-oplevelsen. Du skal give dit samtykke til videregivelse af disse oplysninger på audio-/informationsskærmen.

### ■ Aktivering af Apple CarPlay



**Aktiver én gang:** Giver kun samtykke én gang.

(Prompten vises igen næste gang.)

**Aktiver altid:** Giver samtykke når som helst.

(Prompten vises ikke igen.)

**Annuller:** Giver ikke samtykke.

Du kan ændre indstillingerne for samtykke i **Smartphone** indstillingsmenuen.

### ☒ Opsætning af Apple CarPlay

Du kan også bruge nedenstående metode til at konfigurere Apple CarPlay:  
Vælg HJEM → Indstillinger → Smartphone → Apple CarPlay

#### Brug af bruger- og biloplysninger

Brug og håndtering af bruger- og biloplysninger, der overføres til/fra din iPhone via Apple CarPlay, er underlagt Apple iOS' betingelser og vilkår samt Apples politik om beskyttelse af personlige oplysninger.



## ■ Styring af Apple CarPlay med Siri

Tryk på og hold  knappen (tale) nede for at aktivere Siri.



## ► Styring af Apple CarPlay med Siri

Nedenfor er eksempler på spørgsmål og kommandoer til Siri.

- Hvilke film vises i dag?
- Ring til far på arbejdet.
- Hvilken sang er dette?
- Hvordan bliver vejret i morgen?
- Læs min seneste e-mail.

Få flere oplysninger ved at gå til [www.apple.com/ios/siri](http://www.apple.com/ios/siri).

## Android Auto

Når du slutter en Android-telefon til lydanlægget med standarddisplay via 1,5 A USB-porten, aktiveres Android Auto automatisk. Når der er oprettet forbindelse via Android Auto, kan du bruge audio-/informationsskærmen til at få adgang til funktionerne Telefon, Google Maps (navigation), Google Play Music og Google Now. Når du bruger Android Auto første gang, vises en vejledning på skærmen.

Vi anbefaler, at du gennemfører dette selvstudie, mens du holder sikkert ind til siden, inden du bruger Android Auto.

➤ **USB-port(e)** S. 289

➤ **Automatisk parringsforbindelse** S. 381

### BEMÆRK:

Android Auto er muligvis ikke tilgængelig i dit land eller område. For at få yderligere oplysninger om Android Auto kan du gå til Googles supportside.

### Android Auto

For at bruge Android Auto skal du downloade Android Auto-appen fra Google Play på din smartphone.

Kun Android 5.0 (Lollipop) eller nyere versioner er kompatible med Android Auto.

*Bluetooth* A2DP kan ikke bruges, mens din telefon er tilsluttet Android Auto.

Parkér et sikkert sted, før du slutter din Android-telefon til Android Auto, og når du begynder at bruge eventuelle kompatible apps.

Hvis du vil bruge Android Auto, skal du slutte USB-kablet til 1,5 A USB-porten. Andre USB-porte aktiverer ikke Android Auto-funktionen.

➤ **USB-port(e)** S. 289

Når din Android-telefon er sluttet til Android Auto, er det ikke muligt at bruge *Bluetooth*<sup>®</sup>-lyd. Andre tidligere parrede telefoner kan dog streame lyd via *Bluetooth*<sup>®</sup>, mens Android Auto er tilsluttet.

➤ **Telefonopsætning** S. 455

## Android Auto-menu



### 1 Kort (navigation)

Få vist Google Maps, og benyt navigationsfunktionen på samme måde, som du ville på din Android-telefon. Når bilen kører, er det ikke muligt at foretage tastaturindtastninger. Stop bilen et sikkert sted for at foretage en søgning eller give andre input.

#### Modeller med navigationssystem

Vejledninger kan kun gives af ét navigationssystem (forudinstalleret navigation eller Android Auto) ad gangen. Når du bruger det ene system, annulleres vejledninger for eventuelt tidligere destinationer, der er angivet på det andet system, og systemet, du aktuelt bruger, leder dig til din destination.

Audio-/informationsskærmen viser dig en trinvis rutevejledning til din destination.

### 2 Telefon (kommunikation)

Foretag og modtag telefonopkald, og lyt til telefonsvareren.

### 3 Google Now (startskærbilleder)

Få vist nyttige oplysninger, som Android Auto opstiller i enkle kort, der kun vises, når der er behov for det.

## Android Auto

For at få flere oplysninger om lande og regioner, hvor Android Auto er tilgængelig, samt oplysninger om funktionen, henvises til Android Autos hjemmeside.

Skærme kan variere, afhængigt af hvilken version af Android Auto-appen du bruger.

### Krav og begrænsninger for Android Auto

Android Auto kræver en kompatibel Android-telefon med en aktiv mobilforbindelse og dataabonnement. Operatørens betalingsatser er gældende.

Ændringer i operativsystemer, hardware, software og anden teknologi, der er nødvendig for at kunne opnå Android Auto-funktionaliteten samt nye eller ændrede myndighedskrav kan medføre en reduktion eller ophør af Android Auto-funktionalitet og -tjenester. Honda kan ikke give og giver ikke nogen garanti for Android Autos fremtidige ydeevne eller funktionalitet.

Det er muligt at anvende apps fra tredjepart, hvis de er kompatible med Android Auto. Der henvises til Android Autos hjemmeside for at få oplysninger om kompatible apps.

#### 4 Musik og lyd

Afspil Google Play Music og musikapps, som er kompatible med Android Auto.

Tryk på dette ikon for at skifte mellem musikapps.

#### 5 Gå tilbage til startskærbilledet.

#### 6 Stemmemfunktioner

Styr Android Auto med din stemme.

### Automatisk parringsforbindelse

Når du slutter en Android-telefon til enheden via 1,5 A USB-porten, aktiveres Android Auto automatisk.

### Aktivering af Android Auto



**Aktiver én gang:** Giver kun samtykke én gang.

(Prompten vises igen næste gang.)

**Aktiver altid:** Giver samtykke når som helst.

(Prompten vises ikke igen.)

**Annuller:** Giver ikke samtykke.

Du kan ændre indstillingerne for samtykke i **Smartphone** indstillingsmenuen.

### » Aktivering af Android Auto

Du bør kun initialisere Android Auto, når du har parkeret forsvarligt. Når Android Auto først har registreret telefonen, skal du konfigurere telefonen, så automatisk paring kan finde sted. Se betjeningsvejledningen, der følger med telefonen.

Du kan bruge nedenstående metode til at ændre Android Auto-indstillingerne, når du har fuldført den indledende opsætning:

Vælg **HJEM** → **Indstillinger** → **Smartphone** → **Android Auto**

#### Brug af bruger- og biloplysninger

Brug og håndtering af bruger- og biloplysninger, der overføres til/fra din telefon via Android Auto, er underlagt Googles privatlivspolitik om beskyttelse af personlige oplysninger.

## ■ Betjening af Android Auto med stemmegenkendelse

Tryk på og hold  knappen (tale) nede for at betjene Android Auto med stemmen.

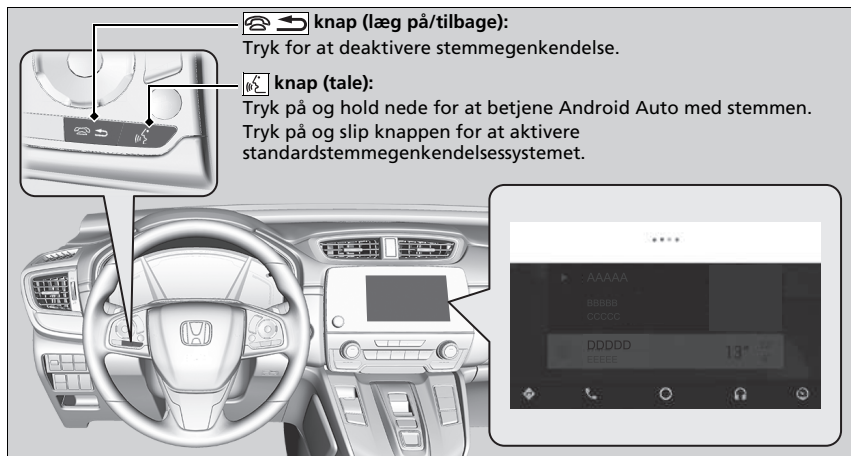

## ►► Betjening af Android Auto med stemmegenkendelse

Nedenfor er eksempler på kommandoer, du kan give med stemmegenkendelse:

- Svar på sms.
- Ring til min kone.
- Naviger til Honda.
- Afspil min musik.
- Send en sms til min kone.
- Ring til blomsterbutikken.

For at få flere oplysninger henvises til Android Autos hjemmeside.

Du kan også aktivere stemmegenkendelsesfunktionen ved at trykke på  ikonet i øverste højre hjørne af skærbilledet.

## iPod/USB-nøgle

Hvis der opstår en fejl under afspilning af en iPod, kan følgende fejlmeddelelser blive vist. Hvis du ikke kan få fejlmeddelelsen til at forsvinde, skal du kontakte en forhandler.

Fejlmeddelelse	Løsning
<b>USB-fejl<sup>*1, *2</sup></b>	Vises, når der er et problem med lydanlægget. Kontrollér, om enheden er kompatibel med lydanlægget.
<b>Der er opstået en opladningsfejl med den tilsluttede USB-enhed. Når det er sikkert, kontroller enhedens og USB-kablets kompatibilitet og prøv igen.<sup>*2</sup></b>	Vises, når en ikke-kompatibel enhed tilsluttes. Frakobl enheden. Sluk lydanlægget, og tænd det igen. Undlad at tilslutte enheden, som forårsagede fejlen, igen.
<b>Ver. ikke understøttet<sup>*1</sup> Version ikke understøttet<sup>*2</sup></b>	Vises når en ikke-understøttet iPod tilsluttes. Hvis meddelelsen vises, når en understøttet iPod tilsluttes, skal du opdatere iPod-softwaren til en nyere version.
<b>Prøv at oprette forbindelse igen<sup>*1, *2</sup></b>	Vises, når systemet ikke genkender iPod'en. Tilslut iPod'en igen.
<b>Filen kan ikke afspilles<sup>*1, *2</sup></b>	Vises, når filerne på USB-nøglen er ophavsretligt beskyttet eller i et ikke-understøttet format. Denne fejlmeddelelse vises i ca. 3 sekunder, hvorefter næste sang afspilles.
<b>Ingen sang<sup>*1</sup> Ingen data<sup>*2</sup></b>	<b>iPod</b> Vises, når iPod'en er tom. <b>USB-nøgle</b> Vises, når USB-nøglen er tom, eller der ikke er nogen MP3-, WMA-, AAC-, WAV- eller MP4*-filer på USB-nøglen. <b>iPod og USB-nøgle</b> Kontrollér, om der er compatible filer gemt på enheden.

\*1: Modeller med lydanlæg med farvedisplay

\*2: Modeller med lydanlæg med standarddisplay

Fejlmeddelelse	Løsning
<b>Understøttes ikke</b> <sup>*1,*2</sup>	Vises, når en ikke-understøttet enhed tilsluttes. Hvis den vises, når en understøttet enhed tilsluttes, skal enheden forsøges tilsluttet igen.
<b>Enhed reagerer ikke</b> <sup>*1</sup>	Vises, når systemet ikke kommunikerer med en tilsluttet enhed. Hvis den vises, når en enhed er tilsluttet, skal du kontakte det sted, hvor du har købt din enhed.
<b>HUB er ikke understøttet</b> <sup>*1</sup>	Vises, når kun en HUB er tilsluttet. Hvis den vises, skal du tilslutte en USB-nøgle til HUB'en.

\*1: Modeller med lydanlæg med farvedisplay  
 \*2: Modeller med lydanlæg med standarddisplay

Modeller med lydanlæg med standarddisplay

## Android/Apps

Hvis der opstår en fejl under brugen af lydanlægget eller apps, kan følgende fejlmeddelelser blive vist. Hvis du ikke kan få fejlmeddelelsen til at forsvinde, skal du kontakte en forhandler.

Fejlmeddelelse <sup>*1</sup>	Løsning
<b>**** er desværre stoppet.</b>	Der opstod en fejl i appen. Vælg <b>OK</b> på skærmen for at lukke appen.
<b>**** svarer ikke. Vil du lukke den?</b>	<p>Appen svarer ikke.                      Vælg <b>Vent</b>, hvis du kan vente lidt længere på et svar fra appen. Hvis den ikke reagerer, selv om du bliver ved med at vente, så vælg <b>OK</b> for at lukke appen, og genstart den. Hvis fejlmeddelelsen ikke forsvinder, skal du udføre <b>Nulstilling af fabriksdata</b>.</p> <p> <b>Skifter alle indstillinger til standard</b> S. 425</p>

\*1: \*\*\*\* er variable tegn og vil ændres afhængigt af, hvor der opstår en fejl.

## Kompatible iPods, iPhones og USB-nøgler

### Kompatibilitet med iPod- og iPhone-modeller

#### Modeller med lydanlæg med farvedisplay

Model
iPod (5. generation)
iPod classic 80 GB/160 GB (lanceret i 2007)
iPod classic 120 GB (lanceret i 2008)
iPod classic 160 GB (lanceret i 2009)
iPod nano (1. til 7. generation) udgivet mellem 2005 og 2012
iPod touch (1. til 5. generation) udgivet mellem 2007 og 2012
iPhone 3G/iPhone 3GS/iPhone 4/iPhone 4s/iPhone 5/iPhone 5s/iPhone 5c/iPhone 6/iPhone 6 Plus

#### Modeller med lydanlæg med standarddisplay

Model
iPod Touch (6. generation) lanceret i 2015
iPhone 5s/iPhone 6/iPhone 6 Plus/iPhone 6s/iPhone 6s Plus/iPhone SE/iPhone 7/iPhone 7 Plus/iPhone 8/iPhone 8 Plus/iPhone X/iPhone XS/iPhone XS Max/iPhone XR

### USB-nøgler

- En USB-nøgle på 256 MB eller mere anbefales.
- Visse digitale afspillere er muligvis ikke kompatible.
- Visse USB-nøgler (f.eks. enheder med sikkerhedslås) kan muligvis ikke benyttes.
- Visse softwarefiler vil muligvis ikke tillade afspilning eller visning af tekstdata.
- Visse versioner af MP3-, WMA-, AAC-, WAV og MP4\*-formaterne understøttes muligvis ikke.

### ⌘Kompatibilitet med iPod- og iPhone-modeller

Dette anlæg fungerer muligvis ikke med alle softwareversioner af disse enheder.

### ⌘USB-nøgler

Filer på USB-nøglen afspilles i den rækkefølge, de er gemt. Denne rækkefølge kan afvige fra den rækkefølge, der vises på din pc eller enhed.

\* Ikke tilgængelig på alle modeller



## ■ Anbefalede enheder\*

Medier		USB-nøgle
<b>Profil (MP4 version)</b>	Baseline Level 3 (MPEG4-AVC), Simple Level 5 (MPEG4)	
<b>Filtypenavn (MP4 version)</b>	.mp4/.m4v	
<b>Kompatibel audio-codec</b>	AAC	MP3
<b>Kompatibel video-codec</b>	MPEG4-AVC (H.264)	MPEG4 (ISO/IEC 14496 Del 2)
<b>Bithastighed</b>	10 Mbps (MPEG4-AVC)	8 Mbps (MPEG4)
<b>Maks. opløsning</b>	720 x 576 pixel	

Modeller med lydanlæg med standarddisplay

## Juridiske oplysninger om Apple CarPlay/Android Auto

### INSTRUKTIONSBOGENS LICENS/ANSVARSERKLÆRINGER

BRUG AF APPLE CARPLAY ER AFHÆNGIG AF DIN ACCEPT AF CARPLAYS BETINGELSER FOR BRUG, SOM UDGØR EN DEL AF APPLE IOS' BETINGELSER FOR BRUG. SOM OPsummering FRASKRIVER CARPLAYS BETINGELSER FOR BRUG APPLES OG DETS TJENESTEUDBYDERES ANSVAR, HVIS TJENESTERNE IKKE FUNGERER KORREKT ELLER OPHØRER, BEGRÆNSER APPLES OG DETS TJENESTEUDBYDERES ØVRIGE FORPLIGTELSE NØJE, BESKRIVER DEN TYPE BRUGEROPLYSNINGER (HERUNDER, FOR EKSEMPEL, BILENS POSITION, BILENS HASTIGHED OG BILENS STATUS), SOM INDSAMLES OG GEMMES AF APPLE OG DETS TJENESTEUDBYDERE, OG VIDERE GIVER EVENTUELLE RISICI, DER ER FORBUNDET MED BRUGEN AF CARPLAY, HERUNDER MULIGHEDEN FOR AT DISTRAHERE FØREREN. SE APPLES POLITIK OM BESKYTTELSE AF PERSONLIGE OPLYSNINGER FOR AT FÅ NÆRMERE OPLYSNINGER OM APPLES BRUG OG HÅNDBLÆR AF DATA, SOM OVERFØRES AF CARPLAY.

BRUG AF ANDROID AUTO ER AFHÆNGIG AF DIN ACCEPT AF ANDROID AUTOS BETINGELSER FOR BRUG, SOM SKAL ACCEPTERES, NÅR ANDROID AUTO-PROGRAMMET DOWNLOADES PÅ DIN ANDROID-TELEFON. SOM OPsummering FRASKRIVER ANDROID AUTOS BETINGELSER FOR BRUG GOOGLES OG DETS TJENESTEUDBYDERES ANSVAR, HVIS TJENESTERNE IKKE FUNGERER KORREKT ELLER OPHØRER, BEGRÆNSER GOOGLES OG DETS TJENESTEUDBYDERES ØVRIGE FORPLIGTELSE NØJE, BESKRIVER DEN TYPE BRUGEROPLYSNINGER (HERUNDER, FOR EKSEMPEL, BILENS HASTIGHED OG BILENS STATUS), SOM INDSAMLES OG GEMMES AF GOOGLE OG DETS TJENESTEUDBYDERE, OG VIDERE GIVER EVENTUELLE RISICI, DER ER FORBUNDET MED BRUGEN AF ANDROID AUTO, HERUNDER MULIGHEDEN FOR AT DISTRAHERE FØREREN. SE GOOGLES POLITIK OM BESKYTTELSE AF PERSONLIGE OPLYSNINGER FOR AT FÅ NÆRMERE OPLYSNINGER OM GOOGLES BRUG OG HÅNDBLÆR AF DATA, SOM OVERFØRES AF ANDROID AUTO.

## ANSVARSFRAKRIVELSE FOR GARANTI, ANSVARSBEGRÆNSNING





DU ANERKENDER OG ACCEPTERER UDTRYKKELT, AT BRUGEN AF APPLE CARPLAY ELLER ANDROID AUTO (PROGRAMMERNE) ER PÅ EGEN RISIKO, OG AT DEN FULDE RISIKO I FORBINDELSE MED TILFREDSSTILLENDEN KVALITET, YDEEVNE, NØJAGTIGHED OG EFFEKTIVITET LIGGER HOS DIG I DET OMFANG GÆLDENDE LOV TILLADER DET, OG AT PROGRAMMERNE OG OPLYSNINGERNE OM PROGRAMMERNE STILLES TIL RÅDIGHED, SOM DE ER, OG SOM DE FOREFINDES MED ALLE FEJL OG UDEN NOGEN FORM FOR GARANTI, OG HONDA FRASKRIVER SIG HERMED ALLE GARANTIER OG BETINGELSER MED HENSYN TIL PROGRAMMERNE OG OPLYSNINGERNE OM PROGRAMMERNE, ENTEN UDTRYKKELT, UNDERFORSTÅET ELLER LOVMÆSSIGT, HERUNDER, MEN IKKE BEGRÆNSET TIL, STILTIENDE GARANTIER OG/ELLER BETINGELSER FOR SALGBARHED, TILFREDSSTILLENDEN KVALITET, EGNETHED TIL ET BESTEMT FORMÅL, NØJAGTIGHED, UFORSTYRRET NYDELSE OG IKKE-KRÆNKELSE AF TREDJEPARTS RETTIGHEDER. INGEN MUNDTLIGE ELLER SKRIFTLIGE OPLYSNINGER ELLER RÅDGIVNING VIDERE GIVET AF HONDA ELLER EN AUTORISERET REPRÆSENTANT UDGØR EN GARANTI. SOM EKSEMPLER, OG UDEN BEGRÆNSNING, FRASKRIVER HONDA SIG ENHVER GARANTI FOR NØJAGTIGHEDEN AF OPLYSNINGER, DER VIDERE GIVES AF PROGRAMMERNE, SÅSOM NØJAGTIGHEDEN AF VEJLEDNINGER, ANSLÅET KØRSELSTID, FARTGRÆNSER, VEJRFORHOLD, NYHEDER, TRAFIKFORHOLD ELLER ANDET INDHOLD, SOM VIDERE GIVES AF APPLE, GOOGLE, DETS ASSOCIEREDE SELSKABER ELLER TREDJEPARTSUDBYDERE; HONDA GARANTERER IKKE IMOD TAB AF PROGRAMDATA, SOM NÅR SOM HELST KAN GÅ TABT; HONDA GARANTERER IKKE, AT PROGRAMMERNE ELLER EVENTUELLE TJENESTER, DER STILLES TIL RÅDIGHED Gennem DEM, TIL ENHVER TID VIDERE GIVES, ELLER AT EVENTUELLE ELLER ALLE TJENESTER VIL VÆRE TIL RÅDIGHED PÅ ET BESTEMT TIDSPUNKT ELLER STED. TJENESTER KAN FOR EKSEMPEL SUSPENDERES ELLER AFBRYDES UDEN VARSEL SOM FØLGE AF REPARATION, VEDLIGEHOLDELSE, SIKKERHEDSRETTELSE, OPDATERINGER OSV., OG TJENESTER KAN VÆRE UTILGÆNGELIGE I DIT OMRÅDE ELLER PÅ DIN PLACERING OSV. DERUDOVER ER DU INDFORSTÅET MED, AT ÆNDRINGER I TREDJEPARTS TEKNOLOGI ELLER MYNDIGHEDSREGULERING KAN GØRE TJENESTER OG/ELLER PROGRAMMER FORÆLDEDE OG/ELLER UBRUGELIGE.

I DET OMFANG DET IKKE ER FORBUDT VED LOV, ER HONDA ELLER DETS ASSOCIEREDE SELSKABER UNDER INGEN OMSTÆNDIGHEDER ANSVARLIGE FOR PERSONSKADE ELLER HÆNDELIGE, SÆRLIGE, INDIREKTE SKADER ELLER FØLGESKADER AF NOGEN ART, HERUNDER, UDEN BEGRÆNSNING, ERSTATNING FOR TAB AF FORTJENESTE, KORRUPTION ELLER TAB AF DATA, MANGLENDE OVERFØRSEL ELLER MODTAGELSE AF DATA, DRIFTSFORSTYRRELSER ELLER ANDRE KOMMERCIELLE SKADER ELLER TAB, DER OPSTÅR SOM FØLGE AF ELLER I FORBINDELSE MED PROGRAMMERNE ELLER DIN BRUG AF ELLER MANGLENDE EVNE TIL AT BRUGE PROGRAMMERNE ELLER OPLYSNINGER OM PROGRAMMERNE, UANSET ÅRSAG, UANSET TEORI OM ERSTATNINGSANSVAR (KONTRAKT, SKADEVOLDENDE HANDLING ELLER PÅ ANDEN MÅDE), OGSÅ SELV OM HONDA ER BLEVET GJORT OPMÆRKSOM PÅ MULIGHEDEN FOR SÅDANNE SKADER. NOGLE OMRÅDER OG JURISDIKTIONER TILLADER MULIGVIS IKKE UDELUKKELSE ELLER BEGRÆNSNING AF ERSTATNINGSANSVAR FOR SKADER, SÅ DISSE BEGRÆNSNINGER OG UDELUKKELSER GÆLDER MULIGVIS IKKE FOR DIG. OVENSTÅENDE BEGRÆNSNINGER GÆLDER, SELV OM DEN OVENFOR ANFØRTE AFHJÆLPNING IKKE OPFYLDER SIT EGENTLIGE FORMÅL.

## Om open source-licenser

Udfør følgende trin for at få vist oplysninger om open source-licenser.

### Modeller med lydanlæg med farvedisplay

1. Tryk på **MENU/CLOCK** knappen.
2. Drej på  for at vælge **Indstillinger**, og tryk derefter på .
3. Drej på  for at vælge **Licens**, og tryk derefter på .

### Modeller med lydanlæg med standarddisplay

1. Vælg .
2. Vælg **Indstillinger**.
3. Vælg **System**.
4. Vælg fanen **Andet**.
5. Vælg **Detaljerede oplysninger**.
6. Vælger **Om anordning**.
7. Vælg **Juridiske oplysninger**.
8. Vælg **Open source-licenser**.

### Modeller med eCall-system

Gratis/open source-softwareoplysninger

Dette produkt indeholder gratis/open source-software (FOSS). Licensoplysningerne og/eller kildekoden til f.eks. FOSS kan findes på følgende URL:

<https://www.denso.com/global/en/opensource/tcu/honda/>

### Om open source-licenser

LICENS: Copyright © 2001 Bob Trower, Trantor Standard Systems Inc.

Der gives hermed tilladelse til, at personer, der får en kopi af denne software og tilhørende dokumentationsfiler (Software), uden beregning må håndtere Softwaren uden begrænsning, herunder uden begrænsning af rettigheden til at bruge, kopiere, ændre, samle, udgive, distribuere, videreicensere og/eller sælge kopier af Softwaren samt give personer, til hvem Softwaren er stillet til rådighed, tilladelse til at gøre dette, med forbehold af følgende betingelser:

Ovenstående meddelelse om ophavsret og denne tilladelsesmeddelelse skal indgå i alle kopier eller væsentlige dele af Softwaren.

SOFTWAREN STILLES TIL RÅDIGHED, SOM DEN ER, UDEN GARANTI AF NOGEN ART, HVERKEN UDTRYKKELIG ELLER UNDERFORSTÅET, HERUNDER, MEN IKKE BEGRÆNSET TIL GARANTIER FOR SALGBARHED, EGNETHED TIL ET BESTEMT FORMÅL OG IKKE-KRÆNKELSE. FORFATTERE ELLER RETTIGHEDSHAVERE KAN UNDER INGEN OMSTÆNDIGHEDER GØRES ERSTATNINGSANSVARLIGE FOR FORDRINGER, SKADER ELLER ANDEN FORM FOR FORPLIGTELSE, UANSET OM DET DREJER SIG OM EN KONTRAKTLIG ELLER SKADEVOLDENDE HANDLING, DER MÅTTE OPSTÅ SOM FØLGE AF, UD FRA ELLER I FORBINDELSE MED SOFTWAREN ELLER BRUGEN ELLER ANDRE FORHOLD I FORBINDELSE MED SOFTWAREN.

## Modeller med lydanlæg med farvedisplay

Brug audio-/informationsskærmen til at tilpasse visse funktioner.

### ■ Tilpasning

Mens bilen holder helt stille med strømtilstanden indstillet til TIL, skal du trykke på **MENU/CLOCK** knappen og derefter vælge **Indstillinger**. For at tilpasse telefonindstillingerne skal du trykke på  knappen og derefter vælge **Telefonopsætning**.

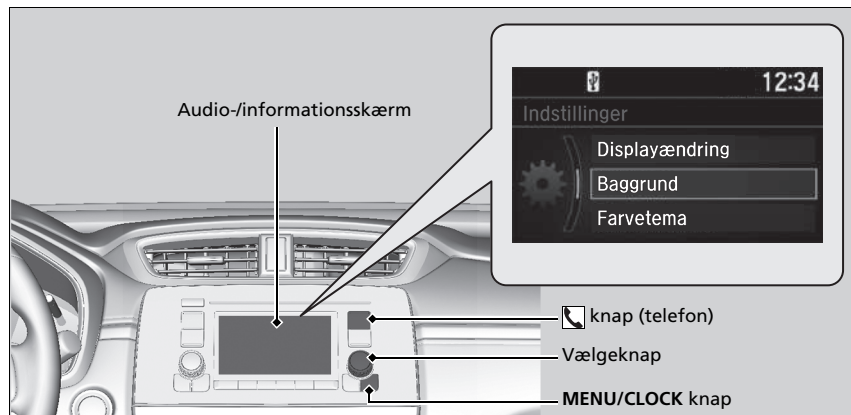

### » Funktioner, der kan tilpasses

I forbindelse med tilpasning af indstillinger:

- Sørg for, at bilen holder helt stille.
- Sæt gearvælgeren i positionen **P**.

### » Tilpasning

Disse indikationer anvendes til at vise, hvordan vælgeknappen betjenes.

Drej på  for at vælge.

Tryk på  for at bekræfte dit valg.

## ■ Tilpasningsflow

Tryk på MENU/CLOCK knappen.

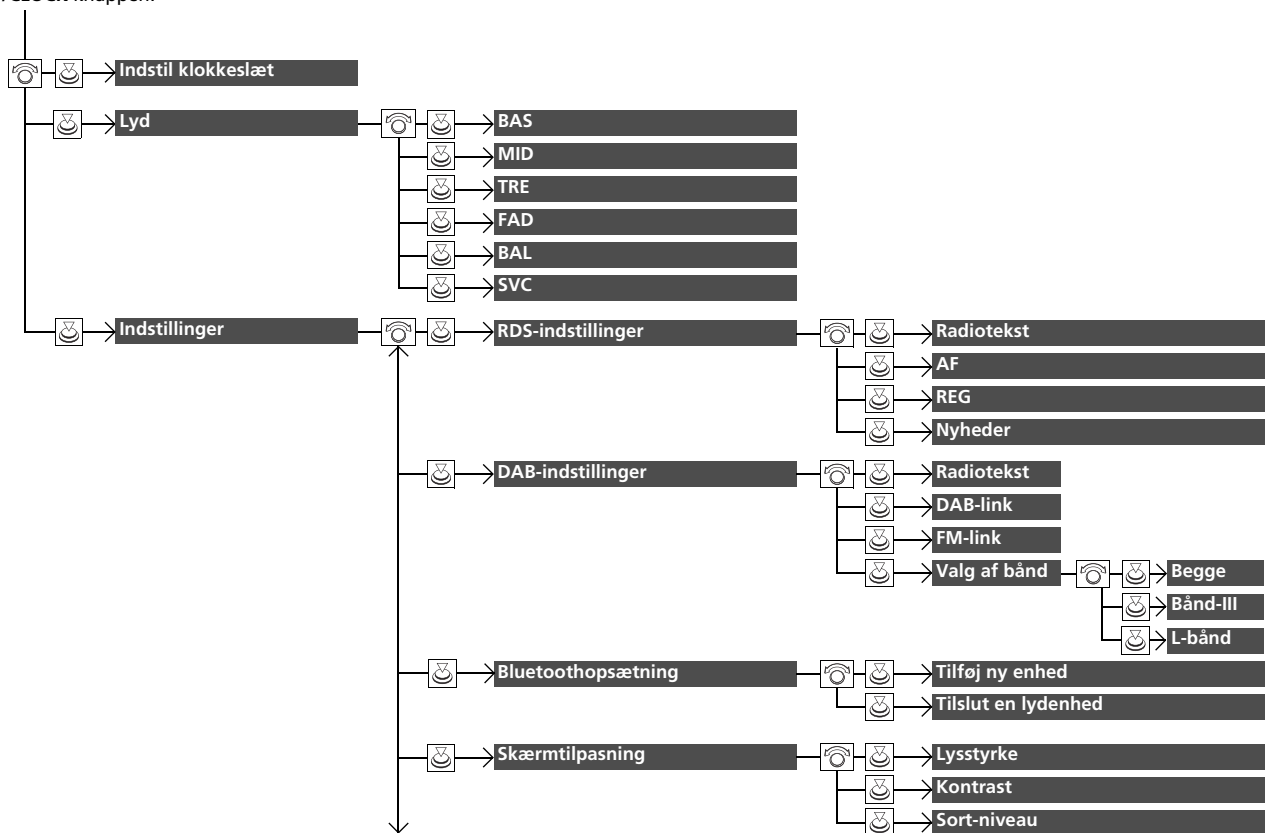

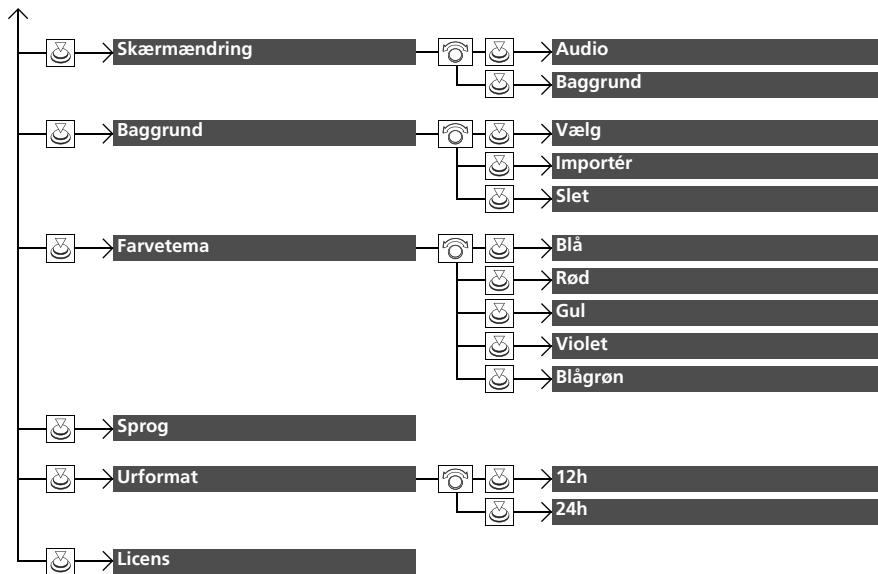

Tryk på  knappen, og drej på  for at vælge **Telefonopsætning**, og tryk derefter på .

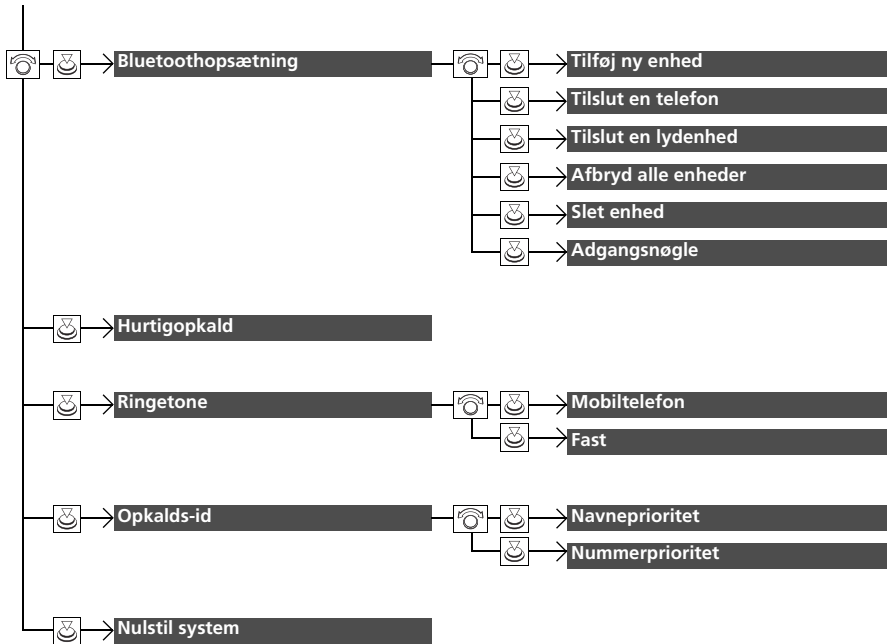



■ Liste over indstillinger, der kan tilpasses

Konfigurationsgruppe	Funktioner, der kan tilpasses	Beskrivelse	Mulige indstillinger
<b>Indstil klokkeslæt</b>		Indstiller klokkeslættet. ► <b>Ur</b> S. 180	—
<b>Lyd</b>		Indstiller lyden. ► <b>Regulering af lyd</b> S. 301	<b>BAS/MID/TRE/FAD/BAL/SVC</b>
<b>Indstillinger</b>	<b>RDS-indstillinger</b>	<b>Radiotekst</b>	Viser radiotekstinformation for den valgte RDS-station. <b>Til/Fra</b> *1
		<b>AF</b>	Skifter automatisk frekvens for det program, du lytter til, når du kører ind i en anden region. <b>Til</b> *1/ <b>Fra</b>
		<b>REG</b>	Holder samme frekvens på stationerne inden for den pågældende region, også hvis signalet bliver svagt. <b>Til</b> *1/ <b>Fra</b>
		<b>Nyheder</b>	Aktiverer og deaktiverer funktionen for automatisk skift til nyhedsprogram. <b>Til/Fra</b> *1
	<b>DAB-indstillinger</b>	<b>Radiotekst</b>	Viser radiotekstinformation for den valgte DAB-station. <b>Til/Fra</b> *1
		<b>DAB-link</b>	Vælger, om systemet automatisk søger efter den samme station fra ensemble-listen, og skifter til den. <b>Til</b> *1/ <b>Fra</b>
		<b>FM-link</b>	Vælger, om systemet finder den samme station fra et FM-bånd og automatisk skifter båndet. <b>Til</b> *1/ <b>Fra</b>
		<b>Valg af bånd</b>	Vælger specifikke bånd for at reducere den tid, det tager at opdatere listerne, og søger efter en station. <b>Begge</b> *1/ <b>Bånd-III/L-bånd</b>

\*1: Standardindstilling

Konfigurationsgruppe	Funktioner, der kan tilpasses	Beskrivelse	Mulige indstillinger	
Indstillinger	Bluetooth-opsætning	Tilføj ny enhed	Parrer en ny telefon med det håndfri telefonsystem, redigerer og sletter en parret telefon samt opretter en kode for en parret telefon.  <b>Telefonopsætning</b> S. 432	—
		Tilslut en lydenhed	Tilslutter, frakobler eller parrer en <i>Bluetooth</i> ®-lydenhed til det håndfri telefonsystem.	—
	Skærmtilpasning	Lysstyrke	Ændrer lysstyrken for audio-/informationsskærmen.	—
		Kontrast	Ændrer kontrasten for audio-/informationsskærmen.	—
		Sort-niveau	Ændrer sortniveauet for audio-/informationsskærmen.	—
	Skærmændring	Ændrer skærmvisningen.	<b>Audio<sup>*1</sup>/Baggrund</b>	

\*1: Standardindstilling

Konfigurationsgruppe	Funktioner, der kan tilpasses	Beskrivelse	Mulige indstillinger
<b>Indstillinger</b>	<b>Tapet</b>	<b>Vælg</b>	Ændrer baggrundstype.
		<b>Importér</b>	Importerer en billedfil til en ny baggrund. <input checked="" type="checkbox"/> <b>Indstilling af baggrund</b> S. 299
		<b>Slet</b>	Sletter en billedfil til en baggrund.
	<b>Farvetema</b>	Ændrer baggrundsfarven for audio-/informationskærmen.	<b>Billede 1/Billede 2/Billede 3</b> <b>Blå<sup>*1</sup>/Rød/Ravgul/Lilla/Blågrøn</b>
	<b>Sprog</b>	Ændrer visningsproget.	<b>Engelsk (UK)<sup>*1</sup></b> eller <b>Tyrkisk<sup>*1</sup></b> : Se andre sprog, som kan vælges, på skærmen.
	<b>Urformat</b>	Vælger mellem 12 timers og 24 timers visning af digitalt ur.	<b>12h<sup>*1</sup>/24h</b>
	<b>Licens</b>	Viser de juridiske oplysninger.	—

\*1: Standardindstilling

Konfigurationsgruppe	Funktioner, der kan tilpasses	Beskrivelse	Mulige indstillinger
Telefonopsætning	<b>Tilføj ny enhed</b>	Parrer en ny telefon til det håndfri telefonsystem.  <b>Telefonopsætning</b> S. 432	—
	<b>Tilslut en telefon</b>	Parrer en ny telefon eller tilslutter en parret telefon til det håndfri telefonsystem.  <b>Telefonopsætning</b> S. 432	—
	<b>Bluetooth-opsætning</b>	Tilslutter en <i>Bluetooth</i> <sup>®</sup> -lydenhed til det håndfri telefonsystem.	—
	<b>Tilslut en lydenhed</b>	Tilslutter en <i>Bluetooth</i> <sup>®</sup> -lydenhed til det håndfri telefonsystem.	—
	<b>Afbryd alle enheder</b>	Frakobler en parret telefon fra det håndfri telefonsystem.	—
	<b>Slet enhed</b>	Sletter en parret telefon.	—
	<b>Adgangsnøgle</b>	Indtaster og ændrer en kode til en parret telefon.	—
	<b>Hurtigopkald</b>	Redigerer, tilføjer eller sletter et hurtigopkaldsnummer.  <b>Hurtigopkald</b> S. 440	—
	<b>Ringetone</b>	Vælger ringetonen.	<b>Mobiltelefon</b> <sup>*1</sup> / <b>Fast</b>
	<b>Opkalds-id</b>	Prioriterer navnet eller telefonnummeret på den, der ringer op, som opkalds-ID.	<b>Navneprioritet</b> <sup>*1</sup> / <b>Nummerprioritet</b>
<b>Nulstil system</b>	Annulerer/nulstiller alle tilpassede elementer i indstillingsgruppen <b>Telefonopsætning</b> .	—	

\* 1: Standardindstilling

## Modeller med lydanlæg med standarddisplay

Brug audio-/informationsskærmen til at tilpasse visse funktioner.

### ■ Tilpasning

Mens bilen holder helt stille med strømtilstanden aktiveret, skal du vælge  og **Settings** og derefter vælge en et indstillingselement.

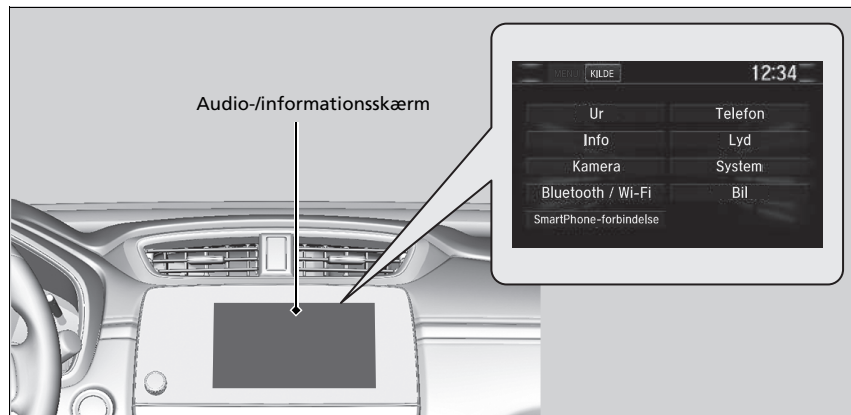

## » Funktioner, der kan tilpasses

I forbindelse med tilpasning af indstillinger:

- Sørg for, at bilen holder helt stille.
- Sæt gearvælgeren i positionen .

Der henvises til følgende for yderligere oplysninger om tilpasning af funktioner.

» **Tilpasningsflow** S. 399

» **Liste over indstillinger, der kan tilpasses** S. 407

■ Tilpasningsflow

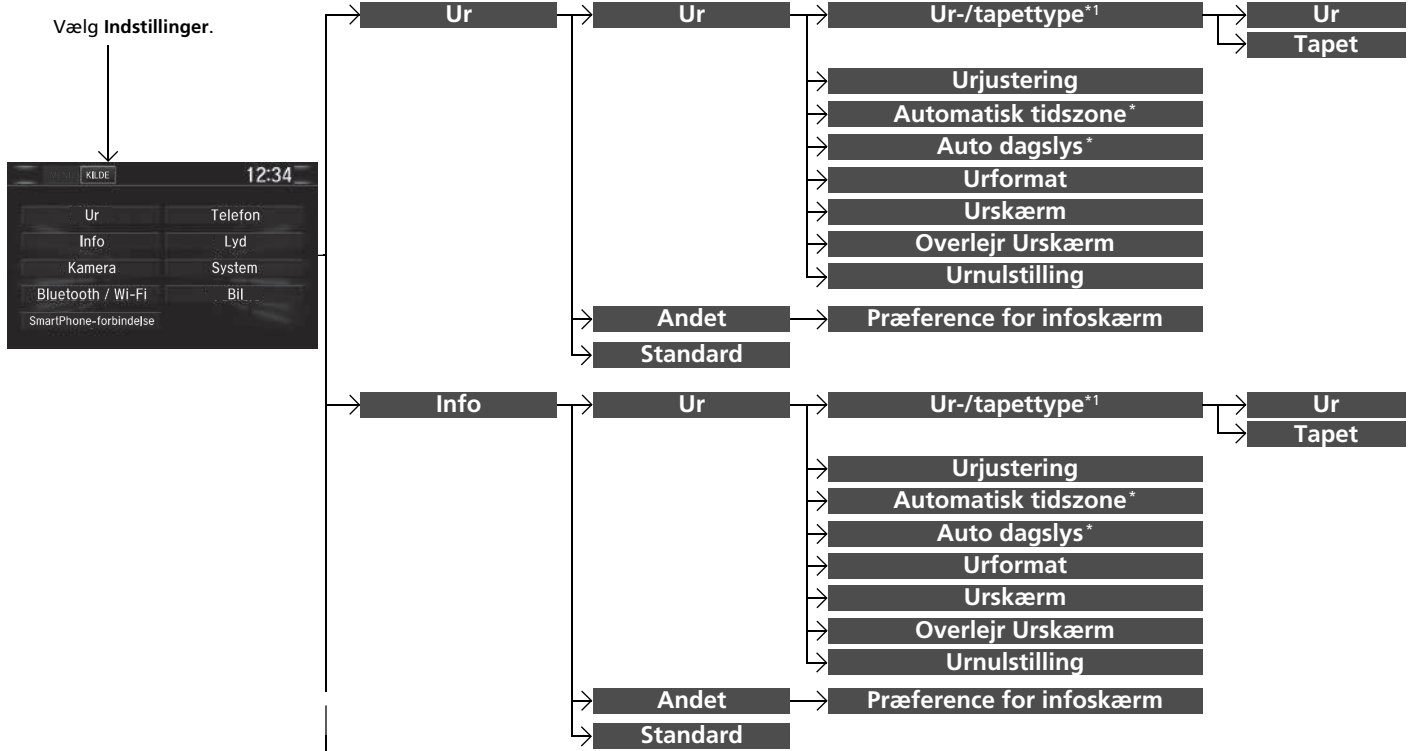

Funktioner

\*1: **Urtype** vises, når du ændrer skærmens interfacedesign.

\* Ikke tilgængelig på alle modeller

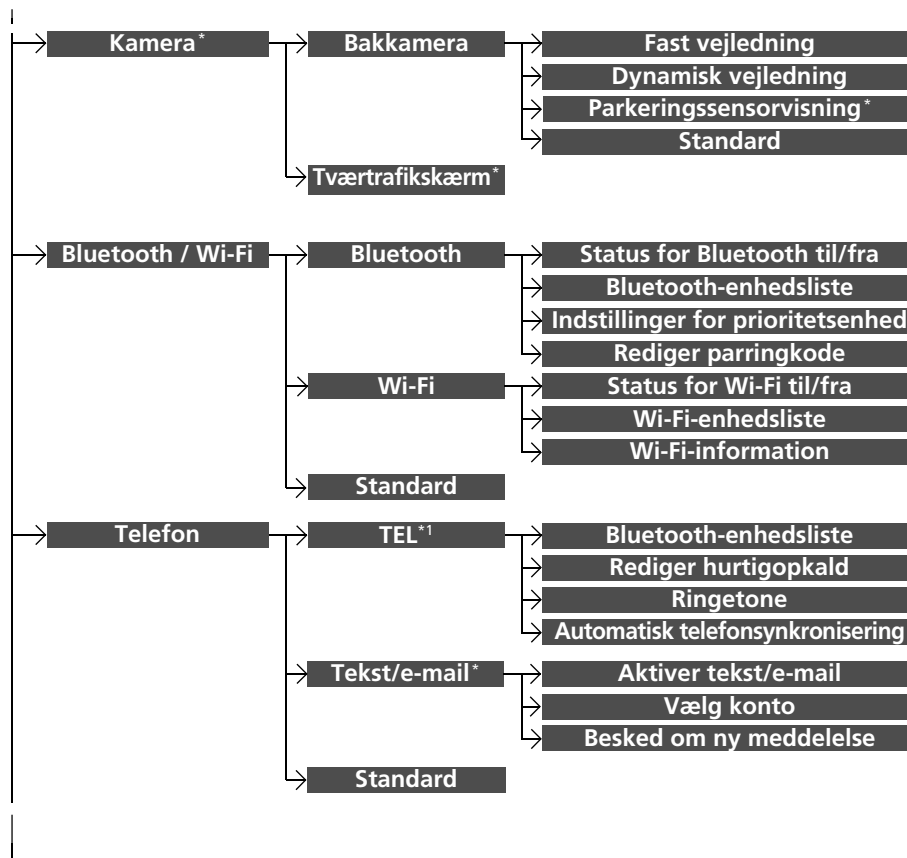

\* 1: **TEL** fanen vises afhængigt af modellerne.

\* Ikke tilgængelig på alle modeller

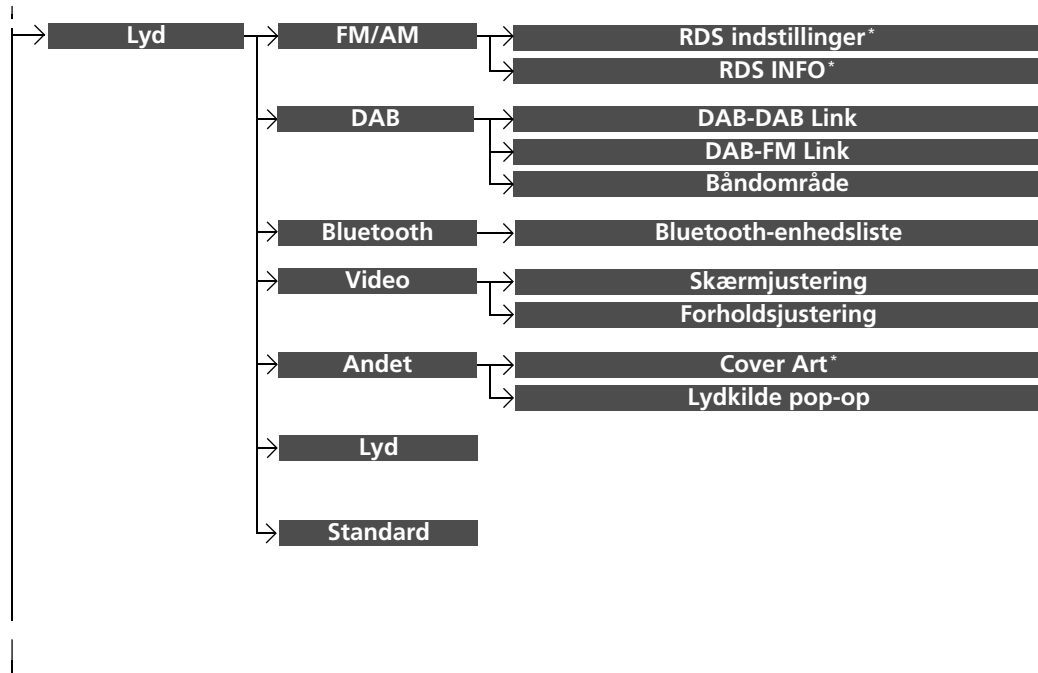

\* Ikke tilgængelig på alle modeller



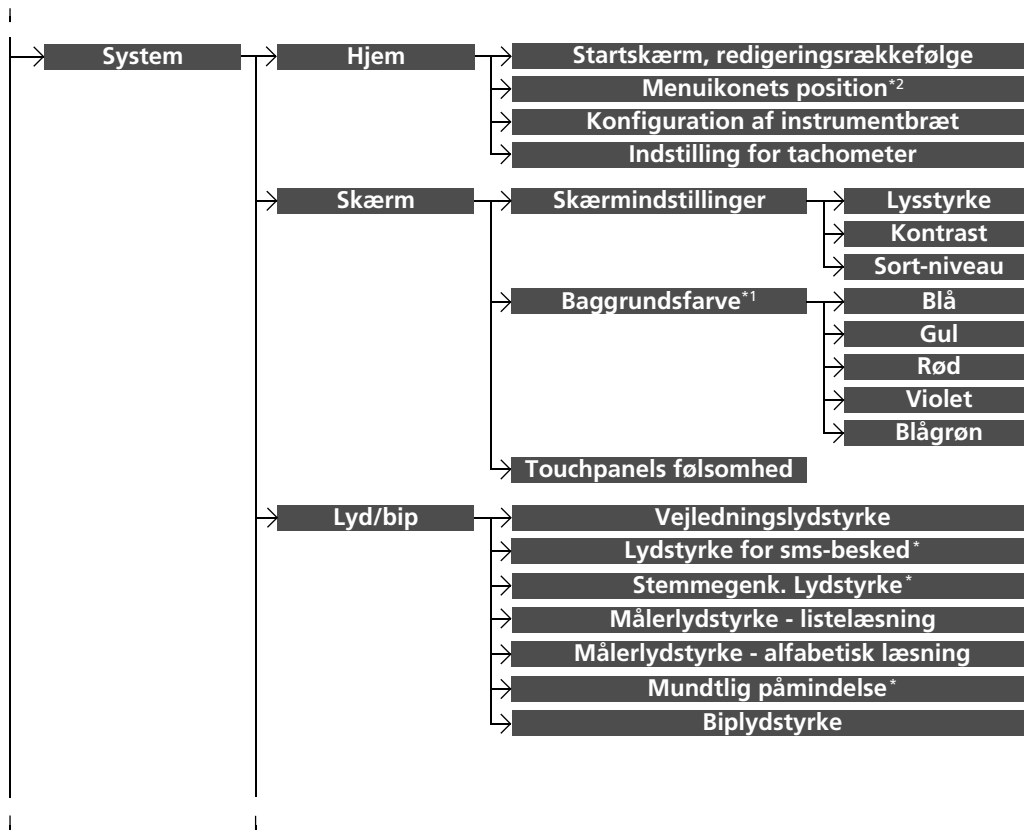

\*1 : Vises ikke, når du ændrer skærmens interfacedesign.

\*2 : Vises kun, når du ændrer skærmens interfacedesign.

\* Ikke tilgængelig på alle modeller

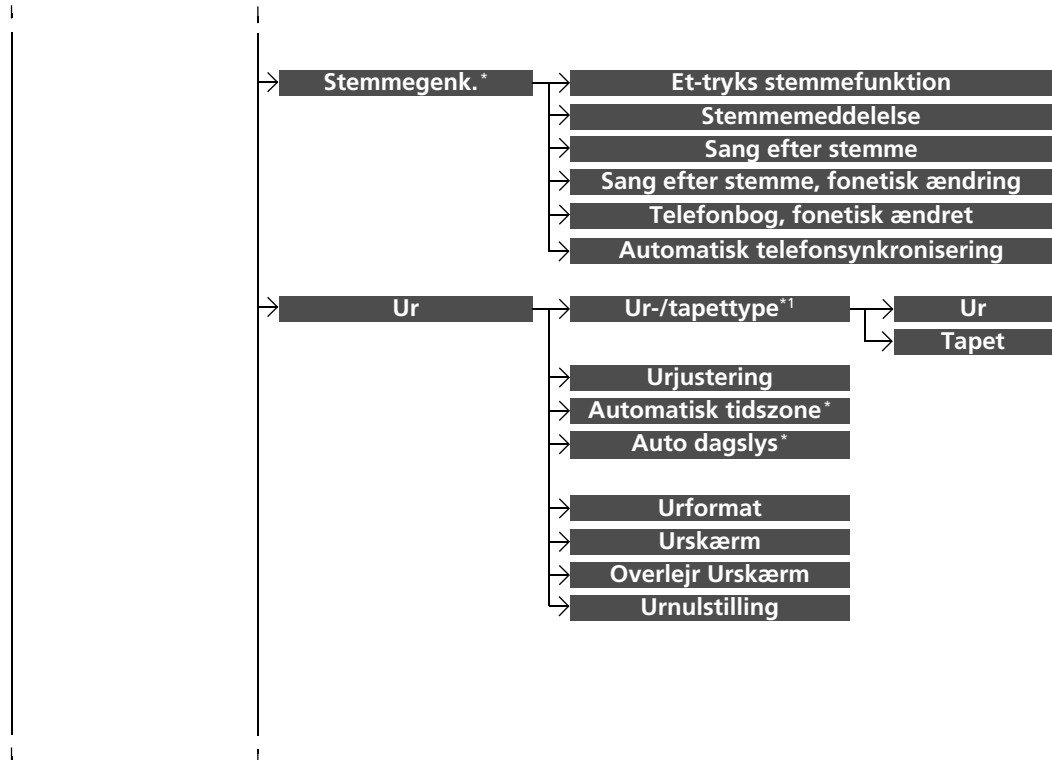

\*1: **Urtype** vises, når du ændrer skærmens interfacedesign.

\* Ikke tilgængelig på alle modeller

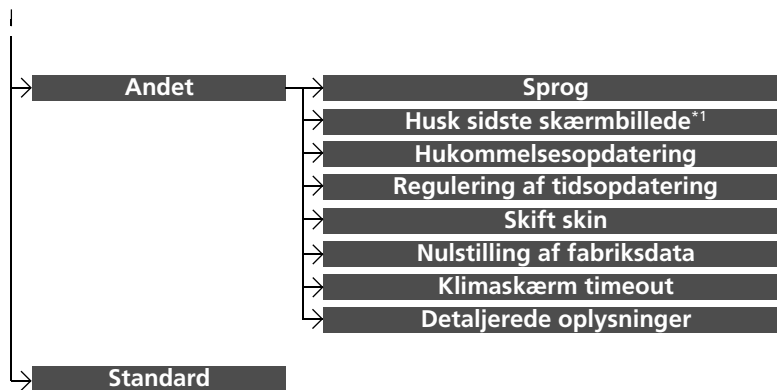

\*1: Vises ikke, når du ændrer skærmens interfacadesign.

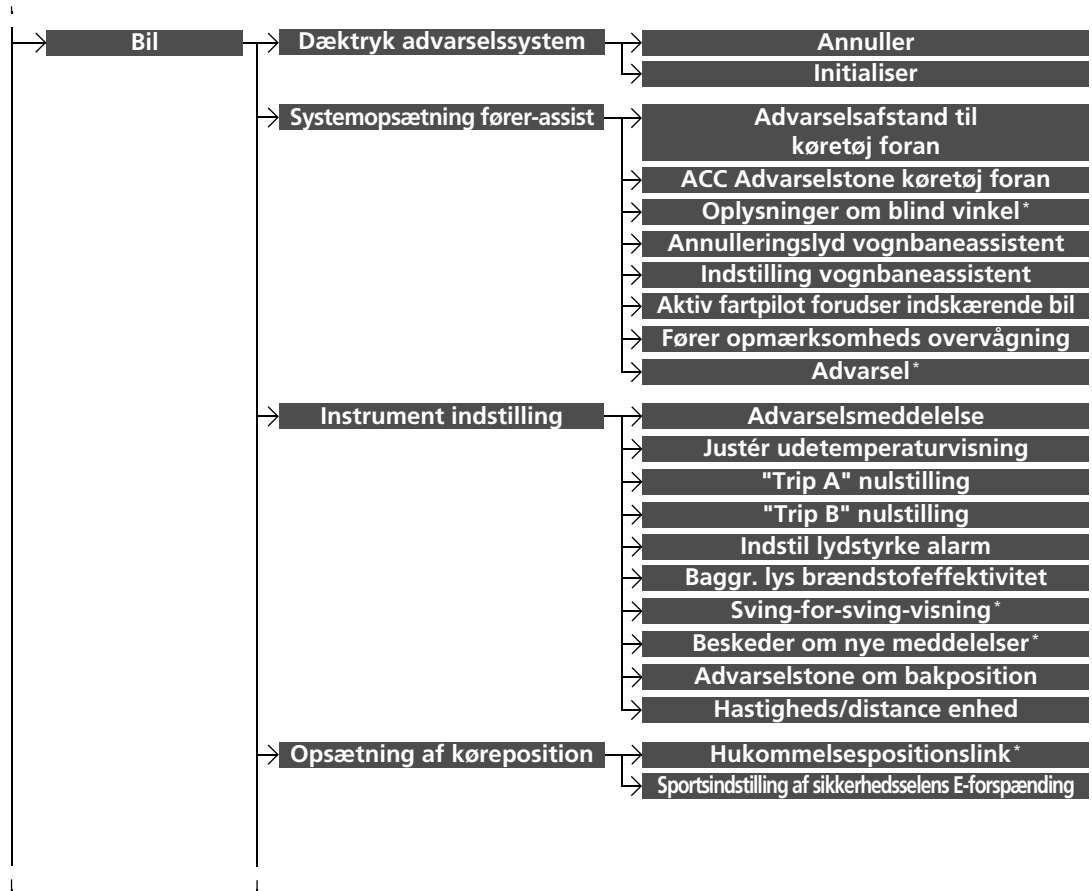

\* Ikke tilgængelig på alle modeller

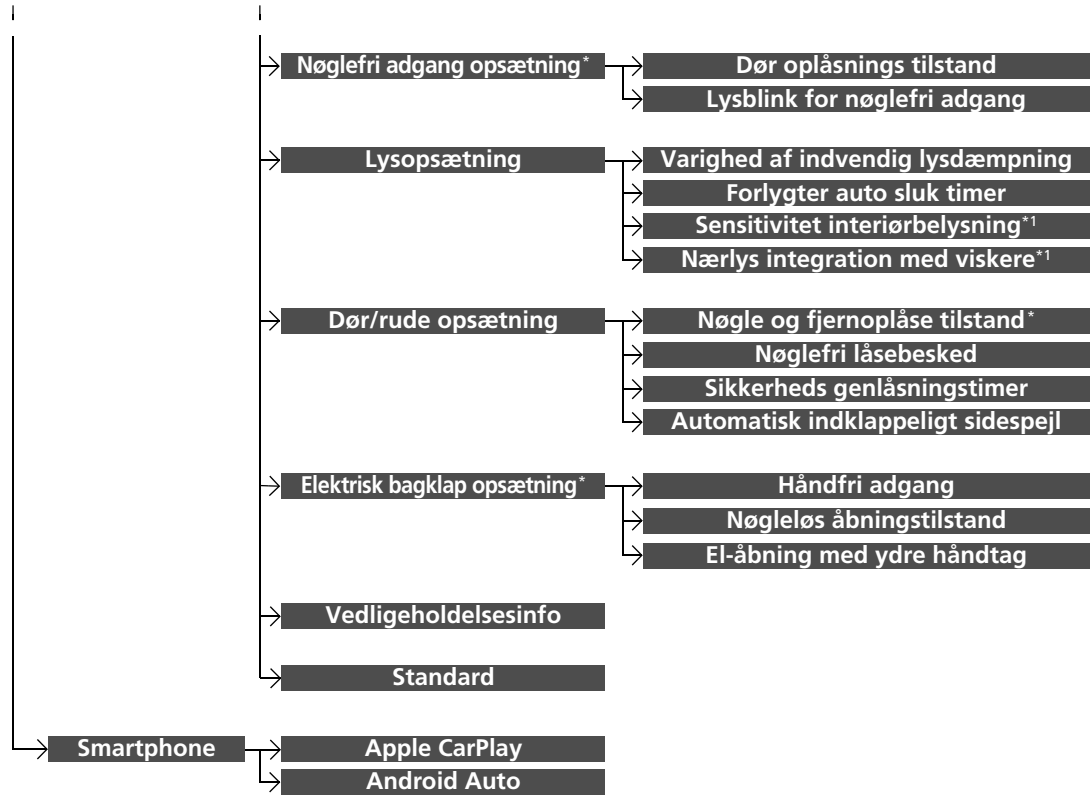

\* 1: Da denne skærmformulering varierer fra model til model, kan teksten i denne instruktionsbog afvige fra den faktiske skærmformulering.

\* Ikke tilgængelig på alle modeller

■ Liste over indstillinger, der kan tilpasses

Konfigurationsgruppe	Funktioner, der kan tilpasses	Beskrivelse	Mulige indstillinger	
Ur	Ur-/tapetype <sup>*1/</sup> Urtype <sup>*2</sup>	Ur Tapet		
	Urjustering			
	Automatisk tidszone <sup>*</sup>			
	Auto dagslys <sup>*</sup>		Se <b>Info</b> på S. 408	
	Urformat			
	Urskærm			
	Overlejr Urskærm			
	Urnulstilling			
	Andet	Præference for infoskærm		
	Standard		Annullerer/nulstiller alle tilpassede elementer i indstillingsgruppen <b>Ur</b> .	Ja/Nej

\*1: Vises ikke, når du ændrer skærmens interfacedesign.

\*2: Vises kun, når du ændrer skærmens interfacedesign.

Konfigurationsgruppe	Funktioner, der kan tilpasses	Beskrivelse	Mulige indstillinger	
<b>Info</b>	<b>Ur</b>	<b>Ur</b>	Ændrer urvisningen.	<b>Analog/Digital</b> *1/ <b>Lille digital/Fra</b>
		<b>Ur/tapetype</b> *2/ <b>Urtype</b> *3	<b>Tapet</b>	<ul style="list-style-type: none"> <li>• Ændrer baggrundstype.</li> <li>• Importerer en billedfil til en ny baggrund.</li> <li>• Sletter en billedfil til en baggrund.</li> </ul>
	<b>Urjustering</b>	Indstiller uret.	—	
	<b>Automatisk tidszone</b> *	Indstiller automatisk uret ved kørsel gennem forskellige tidszoner.	<b>Til</b> *1/ <b>Fra</b>	
	<b>Auto dagslys</b> *	Vælg <b>Til</b> for at få GPS'en til automatisk at indstille uret til sommertid. Vælg <b>Fra</b> for at annullere denne funktion.	<b>Til</b> *1/ <b>Fra</b>	
	<b>Urformat</b>	Vælger mellem 12 timers og 24 timers visning af digitalt ur.	<b>12H</b> *1/ <b>24H</b>	

\*1: Standardindstilling

\*2: Viser ikke, når du ændrer skærmens interfacedesign.

\*3: Viser kun, når du ændrer skærmens interfacedesign.

Konfigurationsgruppe	Funktioner, der kan tilpasses	Beskrivelse	Mulige indstillinger	
Info	<b>Urskærm</b>	Vælger, om urvisningen aktiveres.	Til <sup>*1</sup> /Fra	
	<b>Ur</b>	<b>Overlejr Urskærm</b>	Ændrer layoutet for urvisningen.	Øverst til højre <sup>*1</sup> / Øverst til venstre/ Nederst til højre/ Nederst til venstre/Fra
		<b>Urnulstilling</b>	Nulstiller urindstillingerne til fabriksstandard.	Ja/Nej
	<b>Andet</b>	<b>Præference for infoskærm</b>	Vælger topmenuen, når der trykkes på  display-/informationsknappen. <ul style="list-style-type: none"> <li>• <b>Info øverst</b> - En kort menu vises.</li> <li>• <b>Infomenu</b> - En hel menu vises.</li> <li>• <b>Fra</b> - En menu vises ikke.</li> </ul>	Info øverst/ Infomenu <sup>*1</sup> /Fra
		<b>Standard</b>	Annulerer/nulstiller alle tilpassede elementer i indstillingsgruppen <b>Info</b> .	Ja/Nej

\*1: Standardindstilling



Konfigurationsgruppe	Funktioner, der kan tilpasses	Beskrivelse	Mulige indstillinger	
<b>Kamera*</b>	<b>Bakkamera</b>	<b>Fast vejledning</b>	Vælger, om de faste pejlestreger vises på skærmen til bakkameraet. ➤ <b>Bakkamera med multivisning*</b> S. 616	<b>Til<sup>*1</sup>/Fra</b>
		<b>Dynamisk vejledning</b>	Vælger, om pejlestregerne justeres i forhold til rattets bevægelser. ➤ <b>Bakkamera med multivisning*</b> S. 616	<b>Til<sup>*1</sup>/Fra</b>
		<b>Parkeringsensorvisning*</b>	Vælger, om parkeringssensordisplayet tænder.	<b>Normal visning/ Delt visning<sup>*1</sup></b>
		<b>Standard</b>	Annulerer/nulstiller alle tilpassede elementer i indstillingsgruppen <b>Bakkamera</b> .	<b>Ja/Nej</b>
	<b>Tværtrafikskærm*</b>	<b>Tværtrafikskærm</b>	Slår systemet til overvågning af krydsende trafik til og fra.	<b>Til<sup>*1</sup>/Fra</b>

\*1: Standardindstilling

Konfigurationsgruppe	Funktioner, der kan tilpasses	Beskrivelse	Mulige indstillinger	
Bluetooth / Wi-Fi	Bluetooth	<b>Status for Bluetooth til/fra</b>	Ændrer <i>Bluetooth</i> <sup>®</sup> -status. <b>Til</b> <sup>1</sup> / <b>Fra</b>	
		<b>Bluetooth-enhedsliste</b>	Parrer en ny telefon til det håndfri telefonsystem, redigerer eller sletter en parret telefon. ☑ <b>Telefonopsætning</b> S. 455 —	
		Indstillinger for prioritetsenhed	<b>Status for Wi-Fi til/fra</b>	Aktiverer eller deaktiverer den funktion i systemet, der automatisk opretter forbindelse til en <i>Bluetooth</i> <sup>®</sup> -enhed, der er blevet tildelt prioritet. <b>Til</b> <sup>1</sup> / <b>Fra</b>
			<b>Lyd</b>	Vælger prioritetsenheden frem for en anden parret lydenhed. —
			<b>Opkald</b>	Vælger prioritetsenheden frem for en anden parret telefon. —
		<b>Rediger parringkode</b>	Redigerer en koblingskode. ☑ <b>Sådan ændres indstillingen for koblingskoder</b> S. 456 <b>Tilfældig/Fast</b> <sup>1</sup>	
		Wi-Fi	<b>Status for Wi-Fi til/fra</b>	Ændrer Wi-Fi-tilstanden. <b>Til/Fra</b> <sup>1</sup>
			<b>Wi-Fi-enhedsliste</b>	Tilslutter, frakobler eller sletter Wi-Fi-enheden. —
			<b>Wi-Fi-information</b>	Viser Wi-Fi-oplysninger for hovedenheden. —
		<b>Standard</b>	Annulerer/nulstiller alle tilpassede elementer i indstillingsgruppen <b>Bluetooth / Wi-Fi</b> . <b>Ja/Nej</b>	

\*1: Standardindstilling

Konfigurationsgruppe	Funktioner, der kan tilpasses	Beskrivelse	Mulige indstillinger
<b>Telefon</b>	<b>Bluetooth-enhedsliste</b>	Parrer en ny telefon til det håndfri telefonsystem, tilslutter eller frakobler en parret telefon. ☑ <b>Telefonopsætning</b> S. 455	—
	<b>TEL</b> <sup>*2</sup> <b>Rediger hurtigopkald</b>	Redigerer, tilføjer eller sletter et hurtigopkaldsnummer. ☑ <b>Hurtigopkald</b> S. 461	—
	<b>Ringetone</b>	Vælger ringetonen.	<b>Fast/Mobiltelefon</b> <sup>*1</sup>
	<b>Automatisk telefonsynkronisering</b>	Indstiller data for telefonbog og opkaldshistorik, så de automatisk importeres, når en telefon parres til det håndfri telefonsystem.	<b>Til</b> <sup>*1</sup> / <b>Fra</b>
	<b>Aktiver tekst/e-mail</b>	Aktiverer og deaktiverer sms-/e-mailfunktionen.	<b>Til</b> <sup>*1</sup> / <b>Fra</b>
	<b>Tekst/e-mail</b> <sup>*</sup> <b>Vælg konto</b>	Vælger en sms- eller e-mailmeddelelseskonto.	—
	<b>Besked om ny meddelelse</b>	Vælger, om en pop-up-alarm vises på skærmen, når det håndfri telefonsystem modtager en ny sms-/e-mailmeddelelse.	<b>Til</b> / <b>Fra</b>
<b>Standard</b>	Annulerer/nulstiller alle tilpassede elementer i indstillingsgruppen <b>Telefon</b> .	<b>Ja/Nej</b>	

\*1: Standardindstilling

\*2: **TEL** fanen vises afhængigt af modellerne.

Konfigurationsgruppe	Funktioner, der kan tilpasses	Beskrivelse	Mulige indstillinger
Lyd	<b>FM/AM-tilstand</b> <b>FM/AM</b>	<b>Trafikinfo</b>	Aktiverer og deaktiverer trafikinformation. <b>Til/Fra</b> <sup>*1</sup>
		<b>RDS indstillinger*</b>	
		<b>AF</b>	Aktiverer og deaktiverer funktionen, der automatisk skifter frekvens for det program, du lytter til, når du kører ind i et andet område. <b>Til</b> <sup>*1</sup> / <b>Fra</b>
		<b>REG</b>	Aktiverer og deaktiverer funktionen, der fastholder de samme stationer inden for det pågældende område, selv om signalet bliver svagt. <b>Til</b> <sup>*1</sup> / <b>Fra</b>
		<b>Nyheder</b>	Aktiverer og deaktiverer funktionen for automatisk skift til nyhedsprogram. <b>Til/Fra</b> <sup>*1</sup>
		<b>RDS INFO*</b>	Slår RDS-information til og fra. <b>Til</b> <sup>*1</sup> / <b>Fra</b>
		<b>DAB-DAB Link</b>	Vælger, om systemet automatisk søger efter den samme station fra ensemble-listen, og skifter til den. <b>Til</b> <sup>*1</sup> / <b>Fra</b>
	<b>DAB-tilstand</b> <b>DAB</b>	<b>DAB-FM Link</b>	Vælger, om systemet finder den samme station fra et FM-bånd og automatisk skifter båndet. <b>Til</b> <sup>*1</sup> / <b>Fra</b>
		<b>Båndområde</b>	Vælger specifikke bånd for at reducere den tid, det tager at opdatere listerne, og søger efter en station. <b>BEGGE</b> <sup>*1</sup> / <b>BÅNDIII/L-BÅND</b>
	<b>Bluetooth®-tilstand</b> <b>Bluetooth</b>	<b>Bluetooth-enhedsliste</b>	Parrer en ny telefon til HFT, redigerer eller sletter en parret telefon.  <b>Telefonopsætning</b> S. 455

\* 1: Standardindstilling

Konfigurationsgruppe	Funktioner, der kan tilpasses	Beskrivelse	Mulige indstillinger	
Video	Skærmjustering	<u>Lysstyrke</u>	Se <b>System</b> på S. 415	
		<b>Skærm</b>		<u>Kontrast</u>
				<u>Sort-niveau</u>
	<b>Farve</b>	<b>Farve</b>	Ændrer farven for audio-/informationskærmen.	—
		<b>Tone</b>	Ændrer nuancen for audio-/informationskærmen.	—
	Lyd	<b>Forholdsjustering</b>	Vælger visning med et andet formatforhold fra <b>Original, Normal, Fuld</b> og <b>Zoom</b> .	<b>Original/Normal</b> <sup>*1</sup> / <b>Fuld/Zoom</b>
<b>Andet</b>		[Dit valgte medie] <b>Cover Art</b> *	Aktiverer og deaktiverer visning af cover.	<b>Til</b> <sup>*1</sup> / <b>Fra</b>
<b>Lyd</b>		Vælger, om listen over valgbare lydkilder vises, når <b>Lyd</b> vælges på startskærbilledet.	<b>Til/Fra</b> <sup>*1</sup>	
<b>Standard</b>		Justerer indstillingerne for højttalerlyd.  <b>Regulering af lyd</b> S. 343	—	
	<b>Standard</b>	Annullerer/nulstiller alle tilpassede elementer i indstillingsgruppen <b>Lyd</b> .	<b>Ja/Nej</b>	

\*1: Standardindstilling

Konfigurationsgruppe	Funktioner, der kan tilpasses	Beskrivelse	Mulige indstillinger		
System	Hjem	<b>Startskærm, redigeringsrækkefølge</b>	Ændrer ikonlayoutet på startskærbilledet.	—	
		<b>Menuikonets position</b> *2	Ændrer placeringen af menuikonerne på skærbillederne <b>Lyd, Telefon</b> og <b>Info</b> .	—	
		<b>Konfiguration af instrumentbræt</b>	Ændrer layoutet af ikonerne på skærbilledet <b>Instrumentbræt</b> .	—	
		<b>Indstilling for tachometer</b>	Findes ikke på denne model.	—	
	Skærm	Skærm-indstillinger	<b>Lysstyrke</b>	Ændrer lysstyrken for audio-/informationsskærmen.	—
			<b>Kontrast</b>	Ændrer kontrasten for audio-/informationsskærmen.	—
			<b>Sort-niveau</b>	Ændrer sortniveauet for audio-/informationsskærmen.	—



\*1: Standardindstilling

\*2: Vises kun, når du ændrer skærmens interfacedesign.

Konfigurationsgruppe	Funktioner, der kan tilpasses	Beskrivelse	Mulige indstillinger	
System	Skærm	<b>Baggrundsfarve</b> *2	Ændrer baggrundsfarven for audio-/informationsskærmen.	<b>Blå</b> *1/ <b>Gul/Rød/Lilla/Blågrøn</b>
		<b>Touchpanels følsomhed</b>	Indstiller berøringskærmens følsomhed.	<b>Høj/Lav</b> *1
	Lyd/bip	<b>Vejledningslydstyrke</b>	Ændrer lydstyrken. Justerer lydstyrken for vejledning i navigationssystemet.	<b>0~6</b> *1~ <b>11</b>
		<b>Lydstyrke for sms-besked</b> *	Ændrer oplæsningslydstyrken for sms-/e-mailmeddelelser.	<b>1~6</b> *1~ <b>11</b>
		<b>Stemmegenk. Lydstyrke</b> *	Ændrer lydstyrken for stemmeprompter.	<b>1~6</b> *1~ <b>11</b>
		<b>Målerlydstyrke - listelæsning</b>	Ændrer lydstyrken for oplæsning af liste.	<b>0~6</b> *1~ <b>11</b>
		<b>Målerlydstyrke - alfabetisk læsning</b>	Ændrer lydstyrken for alfabetisk oplæsning.	<b>0~6</b> *1~ <b>11</b>
		<b>Mundtlig påmindelse</b> *	Slår mundtlige påmindelser til og fra.	<b>Til</b> *1/ <b>Fra</b>
		<b>Biplydstyrke</b>	Ændrer bippets lydstyrke.	<b>Fra/1/2</b> *1/3

\*1: Standardindstilling

\*2: Viser ikke, når du ændrer skærmens interfacedesign.

Konfigurationsgruppe	Funktioner, der kan tilpasses	Beskrivelse	Mulige indstillinger
System	<b>Et-tryks stemmefunktion</b>	Ændrer indstillingen af  knappens funktion, når der bruges stemmestyring.	Til <sup>*1</sup> /Fra
	<b>Stemmemeddelelse</b>	Slår stemmekommando til og fra.	Til <sup>*1</sup> /Fra
	<b>Sang efter stemme</b>	Slår Song by Voice™ til og fra.	Til <sup>*1</sup> /Fra
	<b>Sang efter stemme, fonetisk ændring</b>	Ændrer en stemmemeddelelse til musik, der er lagret i systemet eller på en iPod/iPhone.  <b>Fonetisk ændring</b> S. 361	—
	<b>Telefonbog, fonetisk ændret</b>	Ændrer en stemmemeddelelse til telefonbogen.  <b>Fonetisk ændring af telefonbog*</b> S. 464	—
	<b>Automatisk telefonsynkronisering</b>	Indstiller data for telefonbog og opkaldshistorik, så de automatisk importeres, når en telefon parres til det håndfri telefonsystem.	Til/Fra

\*1: Standardindstilling

\* Ikke tilgængelig på alle modeller



Konfigurationsgruppe	Funktioner, der kan tilpasses	Beskrivelse	Mulige indstillinger
<b>System</b>	<b>Ur-/tapetype<sup>*1</sup>/Urtype<sup>*2</sup></b>	Ur Tapet	Se <b>Info</b> på S. 408
	<b>Urjustering</b>		
	<b>Automatisk tidszone<sup>*</sup></b>		
	<b>Ur</b>	<b>Auto dagslys<sup>*</sup></b>	
	<b>Urformat</b>		
	<b>Urskærm</b>		
	<b>Overlejr Urskærm</b>		
	<b>Urnulstilling</b>		

\*1: Vises ikke, når du ændrer skærmens interfacedesign.

\*2: Vises kun, når du ændrer skærmens interfacedesign.

Konfigurationsgruppe	Funktioner, der kan tilpasses	Beskrivelse	Mulige indstillinger	
System	Sprog	Ændrer visningssproget.	<b>Engelsk (UK)*<sup>1</sup></b> eller <b>Tyrkisk*<sup>1</sup></b> : Se andre sprog, som kan vælges, på skærmen.	
		Vælger, om enheden husker det forrige skærbillede.	<b>Til/Fra*<sup>1</sup></b>	
	Andet	Hukommelsesopdatering	Tænder automatisk lydanlægget og gendanner fragmenteringen af en hukommelse, når strømtilstanden er indstillet til KØRETØJ FRA (LÅST).	<b>Til*<sup>1</sup>/Fra</b>
		Regulering af tidsopdatering	Indstiller tidspunktet for <b>Hukommelsesopdatering</b> .	—
		Skift skin	Ændrer skærbilledets interfacedesign.	<b>Ja/Nej</b>
		Nulstilling af fabriksdata	Nulstiller alle indstillinger til fabriksstandard.  <b>Skifter alle indstillinger til standard</b> S. 425	<b>Ja/Nej</b>
		Klimaskærm timeout	Ændrer det tidsrum, klimaanelæggets display forbliver tændt, når du trykker på <b>CLIMATE</b> knappen.	<b>Aldrig/5 sekunder/ 10 sekunder*<sup>1</sup>/ 20 sekunder</b>
	Detaljerede oplysninger	Viser oplysninger om hovedenheden og operativsystemet.	—	
	Standard	Annulerer/nulstiller alle tilpassede elementer i indstillingsgruppen <b>System</b> .	<b>Ja/Nej</b>	

\*1: Standardindstilling

\*2: Viser ikke, når du ændrer skærmens interfacedesign.

Konfigurationsgruppe	Funktioner, der kan tilpasses	Beskrivelse	Mulige indstillinger
Bil	<b>Dæktryk advarselssystem</b>	Initialiserer dæktrykadvarselssystemet.	<b>Annuler/Initialiser</b>
	<b>Advarselsafstand til køretøj foran</b>	Ændrer den afstand, hvor det kollisionsbegrænsende bremsesystem afgiver en alarm.	<b>Lang/Normal<sup>*1</sup>/Kort</b>
	<b>ACC Advarselstone køretøj foran</b>	Får systemet til at bippe, når systemet registrerer et køretøj, eller når køretøjet kommer uden for rækkevidden af den aktive fartpilot med følgefunktion ved lav hastighed.	<b>Til/Fra<sup>*1</sup></b>
	<b>Oplysninger om blind vinkel*</b>	Ændrer indstillingen for blindvinkelassistenten.	<b>Hørbar og visuel advarsel<sup>*1</sup>/Kun visuel advarsel/Fra</b>
	<b>Annuleringslyd vognbaneassistent</b>	Får systemet til at bippe, når vognbaneassistenten afbrydes.	<b>Til/Fra<sup>*1</sup></b>
	<b>Indstilling vognbaneassistent</b>	Ændrer indstillingen for den udvidede vognbaneassistent.	<b>Normal/Forsinket<sup>*1</sup>/Kun advarsel/Tidlig</b>
	<b>Aktiv fartpilot forudser indskærende bil</b>	Slår den aktive fartpilots funktion til forudsigelse af indskærende bil til og fra.	<b>Til<sup>*1</sup>/Fra</b>
	<b>Fører opmærksomheds overvågning</b>	Ændrer indstillingen for føreropmærksomhedsassistenten.	<b>OFF/Kun mærkbar advarsel/Mærkbar og hørbar advarsel<sup>*1</sup></b>
	<b>Advarsel*</b>	Slår advarselsfunktionen til og fra.	<b>Til<sup>*1</sup>/Fra</b>

\*1: Standardindstilling

Konfigurationsgruppe	Funktioner, der kan tilpasses	Beskrivelse	Mulige indstillinger	
<b>Bil</b>	<b>Instrument indstilling</b>	<b>Advarselsmeddelelse</b>	Vælger, om advarselsmeddelelsen vises i førerinformationssystemet.	<b>Til/Fra</b> <sup>*1</sup>
		<b>Justér udetemperaturvisning</b>	Justerer temperaturvisningen med nogle få grader.	<b>-3 °C ~ ±0 °C<sup>*1</sup> ~ +3 °C</b>
		<b>"Trip A" nulstilling</b>	Ændrer indstillingen for nulstilling af triptæller A og gennemsnitlig brændstoføkonomi A.	<b>Ved fuld tankning/Når tænding afbrydes/ Manuel nulstilling</b> <sup>*1</sup>
		<b>"Trip B" nulstilling</b>	Ændrer indstillingen for nulstilling af triptæller B og gennemsnitlig brændstoføkonomi B.	<b>Ved fuld tankning/Når tænding afbrydes/ Manuel nulstilling</b> <sup>*1</sup>
		<b>Indstil lydstyrke alarm</b>	Ændrer lydstyrken for alarmerne, f.eks. lydsignaler, advarsler og lyd for afviserblink osv.	<b>Højt/Middel</b> <sup>*1</sup> / <b>Lavt</b>
		<b>Baggr. lys brændstoffektivitet</b>	Slår miljømåleren til og fra.	<b>Til</b> <sup>*1</sup> / <b>Fra</b>

\*1: Standardindstilling

Konfigurationsgruppe	Funktioner, der kan tilpasses	Beskrivelse	Mulige indstillinger	
Bil	Instrument indstilling	<b>Sving-for-sving-visning*</b>	Vælger, om den trinvis rutevejledning slås til under navigation på instrumentdisplayet og head-up-displayet*.	Til*/Fra
		<b>Beskeder om nye meddelelser*</b>	Vælger, om en pop-up-alarm vises på skærmen, når det håndfri telefonsystem modtager en ny sms-/e-mailmeddelelse.	Til*/Fra
		<b>Advarselstone om bakposition</b>	Får bipperen til at lyde, når du sætter gearvælgeren i positionen <b>R</b> .	Til*/Fra
		<b>Hastigheds/distance enhed</b>	Vælger tripcomputerens enheder.	mph-miles <sup>*2</sup> / km/t-km <sup>*2</sup>
	Opsætning af køreposition	<b>Hukommelsespositionslink*</b>	Slår kørepositions hukommelsessystemet til og fra.	Til*/Fra
		<b>Sportsindstilling af sikkerhedsselen E-forspænding</b>	Slå seleforstrammernes indstilling, der strammer selen, når bilen startes samt under sportsmanøvrering, til eller fra.	Til*/Fra
	Nøglefri adgang opsætning*	<b>Dør oplåsnings tilstand</b>	Ændrer, hvilke døre der oplåses, når du griber fat i førerdørens håndtag.	<b>Kun førerdøren*</b> / <b>Alle døre</b>
		<b>Lysblink for nøglefri adgang</b>	Får nogle udvendige lygter til at blinke, når du oplåser/låser dørene.	Til*/Fra

\*1: Standardindstilling

\*2: Standardindstillingen varierer afhængigt af modellen.

Konfigurationsgruppe	Funktioner, der kan tilpasses	Beskrivelse	Mulige indstillinger
Bil	Lysopsætning	<b>Varighed af indvendig lysdæmpning</b>	Ændrer tidsrummet, hvori de indvendige lamper forbliver tændt, efter at du har lukket dørene. <b>15sek./30sek.*1/60sek.</b>
		<b>Forlygter auto sluk timer</b>	Ændrer tidsrummet, hvori de udvendige lygter forbliver tændt, efter at du har lukket førerdøren. <b>0sek./15sek.*1/30sek./60sek.</b>
		<b>Sensitivitet interiørbelysning*2</b>	Ændrer følsomheden af instrumentpanelets lysstyrke, når kontakten til forlygterne er i positionen <b>AUTO</b> position. <b>Max/Høj/Med*1/Lav/Min</b>
		<b>Nærlys integration med viskere*2</b>	Ændrer indstillingerne for viskerfunktionen, når forlygterne automatisk tænder, mens kontakten til forlygterne er i positionen <b>AUTO</b> . <b>Til*1/Fra</b>
	Dør/rude opsætning	<b>Nøgle og fjernoplåse tilstand*</b>	Konfigurerer førerdøren eller alle døre til oplåsning ved første tryk på fjernbetjeningen. <b>Kun førerdøren*1 Alle døre</b>
		<b>Nøglefri låsesked</b>	LÅS/LÅS OP - De udvendige lygter blinker. <b>Til*1/Fra</b>
		<b>Sikkerheds genlåsningstimer</b>	Ændrer den tid, det tager for dørene at genlåse og for sikkerhedssystemet at blive indstillet, efter at du låser bilen op uden at åbne en dør. <b>90sek./60sek./30sek.*1</b>
	<b>Automatisk indklappeligt sidespejl</b>	Ændrer, hvordan sidespejlene klappes ind. <b>Auto indklapning ved nøglefri start*1/Kun manuel</b>	

\* 1: Standardindstilling

\*2: Da denne skærmformulering varierer fra model til model, kan teksten i denne instruktionsbog afvige fra den faktiske skærmformulering.

\* Ikke tilgængelig på alle modeller

Konfigurationsgruppe	Funktioner, der kan tilpasses	Beskrivelse	Mulige indstillinger
<b>Bil</b>	<b>Håndfri adgang</b>	Ændrer indstillingen for at åbne den elektriske bagklap med en hurtig sparkebevægelse frem og tilbage under bagkofangeren.	<b>ON</b> *1/ <b>OFF</b>
	<b>Elektrisk bagklap opsætning*</b>		
	<b>Nøgleløs åbningstilstand</b>	Ændrer den nøglefri indstilling for, hvornår den elektriske bagklap åbner.	<b>Altid</b> *1/ <b>Når oplåst</b>
	<b>El-åbning med ydre håndtag</b>	Ændrer indstillingen for at åbne den elektriske bagklap med det udvendige håndtag.	<b>OFF (kun manuel)/ ON (El/Manuel)</b> *1
	<b>Vedligeholdelsesinfo</b>	Bruges til at nulstille servicepåmindelsessystemets informationsdisplay*/olieovervågningssystemets informationsdisplay*, når der er udført vedligeholdelsesservice.	—
	<b>Standard</b>	Annulerer/nulstiller alle tilpassede elementer i indstillingsgruppen Køretøj.	<b>Ja/Nej</b>
<b>Smartphone</b>	<b>Apple CarPlay</b>	Konfigurerer Apple CarPlay-forbindelsen.	—
	<b>Android Auto</b>	Konfigurerer Android Auto-forbindelsen.	—

\*1: Standardindstilling

## Skifter alle indstillinger til standard

Nulstil alle menuindstillinger og tilpassede indstillinger til fabriksindstillinger.

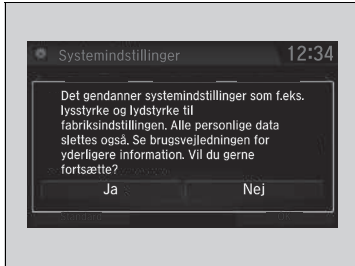

1. Vælg .
2. Vælg **Indstillinger**.
3. Vælg **System**.
4. Vælg fanen **Andet**.
5. Vælg **Nulstilling af fabriksdata**.
  - Der vises en bekræftelsesmeddelelse på skærmen.
6. Vælg **Ja** for at nulstille indstillingerne.
7. Vælg **Ja** igen for at nulstille indstillingerne.
  - Der vises en bekræftelsesmeddelelse på skærmen. Vælg **OK**.
  - Når du har valgt **OK**, genstarter systemet.

### Skifter alle indstillinger til standard

Når du overdrager bilen til en tredjepart, skal du nulstille alle indstillinger til standard og slette alle personlige data.

Hvis du udfører **Nulstilling af fabriksdata**, nulstilles de forudinstallerede apps til fabriksindstillingen.



## Modeller med lydanlæg med farvedisplay

Med det håndfri telefonsystem kan du foretage og modtage telefonopkald via bilens lydanlæg uden at skulle bruge din mobiltelefon.

## Betjening af det håndfri telefonsystem

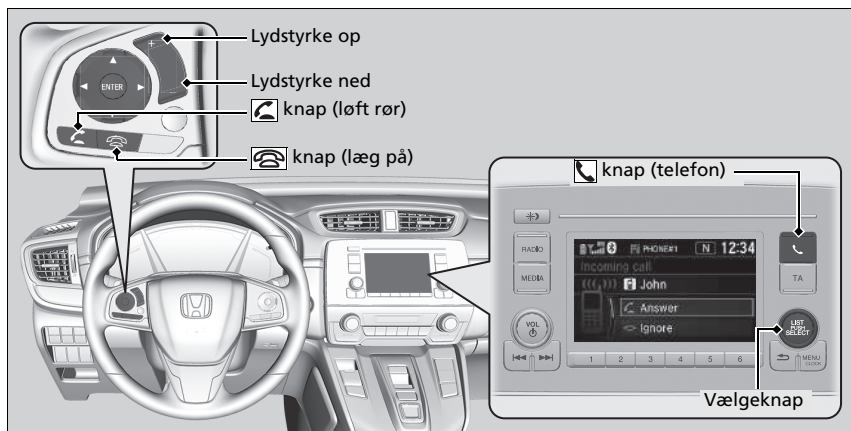

### Knapper til håndfri telefon



**knap (løft rør):** Tryk for at fortsætte direkte til telefonskærbilledet eller for at besvare et indgående opkald.

**knap (læg på):** Tryk her for at afslutte et opkald.

**knap (telefon):** Tryk for at gå direkte til telefonskærbilledet.

**Vælgeknop:** Drej på  for at vælge et punkt på skærmen, og tryk derefter på .

### Håndfrit telefonsystem

Sæt din telefon, hvor du kan få god modtagelse.

For at kunne benytte den håndfri telefon skal mobiltelefonen være *Bluetooth*®-kompatibel. Henvend dig hos en forhandler for at få en liste over kompatible telefoner, parringsprocedurer og særlige funktioner.

Der kan gemmes op til 20 hurtigopkaldsnumre. Hvis der ikke er nogen post i systemet, deaktiveres hurtigopkald.

**Hurtigopkald** S. 440

Der kan gemmes op til 20 punkter under opkaldshistorik. Hvis der ikke er nogen opkaldshistorik, deaktiveres Opkaldshistorik.

Trådløs *Bluetooth*®-teknologi  
*Bluetooth*®-ordmærket og -logoerne er registrerede varemærker tilhørende *Bluetooth SIG, Inc.*, og brug af sådanne mærker af Honda Motor Co., Ltd. sker under licens. Andre varemærker og handelsnavne tilhører deres respektive ejere.

Begrænsninger for håndfri telefon

Et indgående opkald på den håndfri telefon slår lydanlægget fra, hvis dette spiller. Lydanlægget slås til igen, når opkaldet afsluttes.

## Statusvisning for håndfri telefon

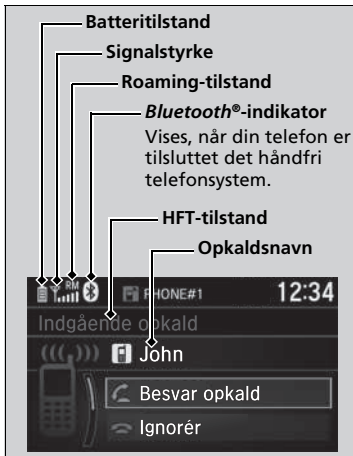

Audio-/informationskærmen giver dig besked, når der er et indgående opkald.

## » Statusvisning for håndfri telefon

De oplysninger, der vises på audio-/informationskærmen, afhænger af telefonmodellen.

## Begrænsninger for manuel betjening

Visse manuelle funktioner er deaktiverede eller uanvendelige, når bilen kører. Du kan ikke vælge en nedtonet indstilling, før bilen holder stille.

## Menyer for håndfri telefon

Strømtilstanden skal være indstillet til tilbehørstilstand eller aktiveret, for at HFT kan betjenes.

### ► Menyer for håndfri telefon

For at kunne benytte den håndfri telefon skal du først parre din *Bluetooth*<sup>®</sup>-kompatible mobiltelefon til systemet, mens bilen holder parkeret.

Visse funktioner er begrænset under kørslen. Der vises en meddelelse på skærmen, hvis bilen kører, og handlingen annulleres.

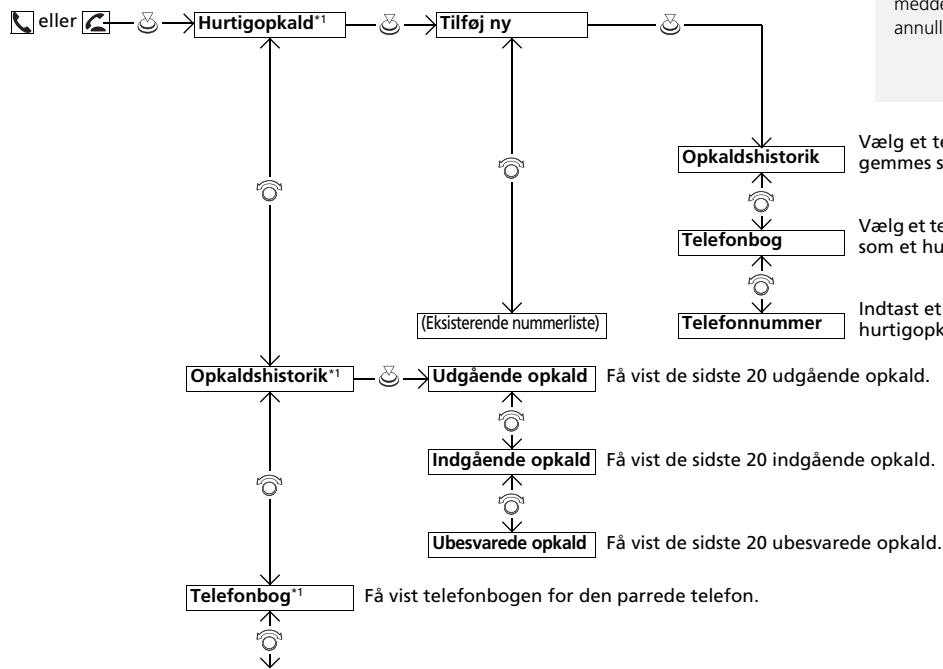

Vælg et telefonnummer i opkaldshistorikken, der skal gemmes som et hurtigopkaldsnummer.

Vælg et telefonnummer i telefonbogen, der skal gemmes som et hurtigopkaldsnummer.

Indtast et telefonnummer, der skal gemmes som et hurtigopkaldsnummer.

\*1: Viser, når der er tilsluttet en telefon til den håndfri telefon.

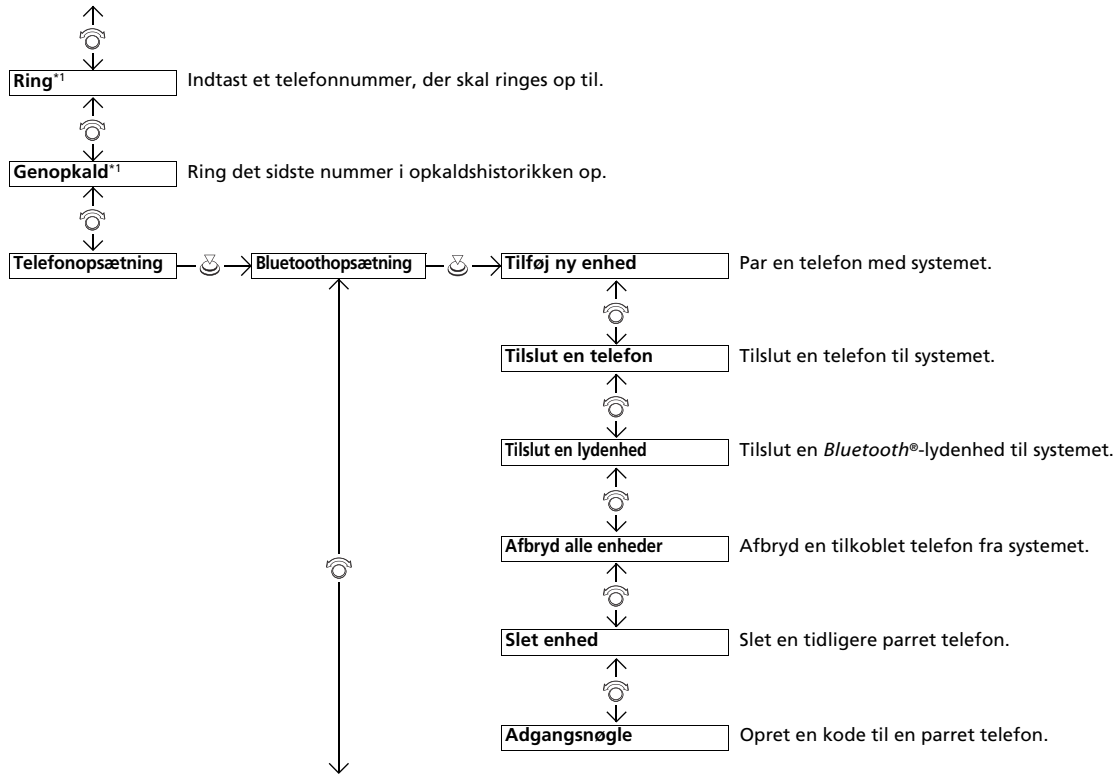

\*1: Viser, når der er tilkoblet en telefon til den håndfri telefon.

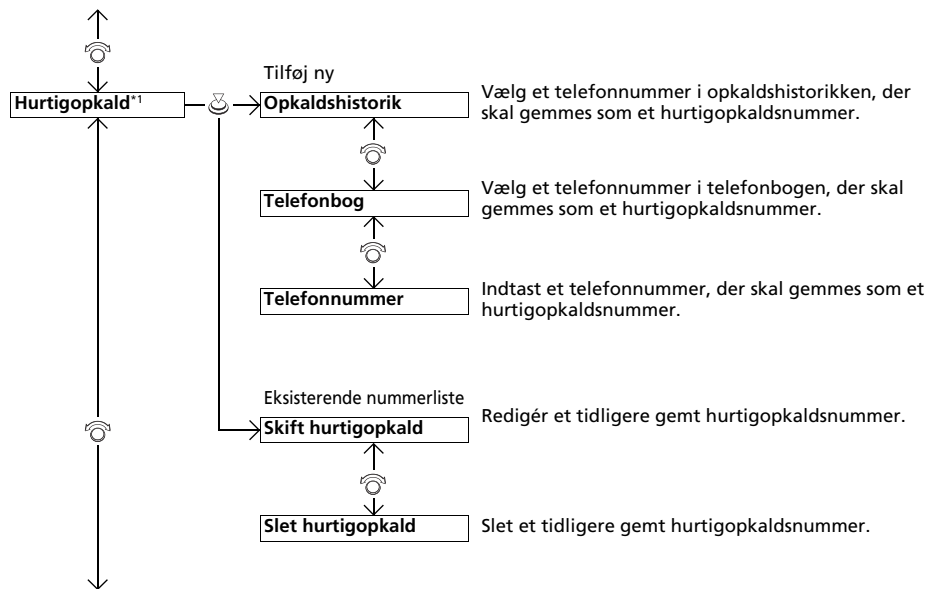

\*1: Vises, når der er tilkoblet en telefon til den håndfri telefon.

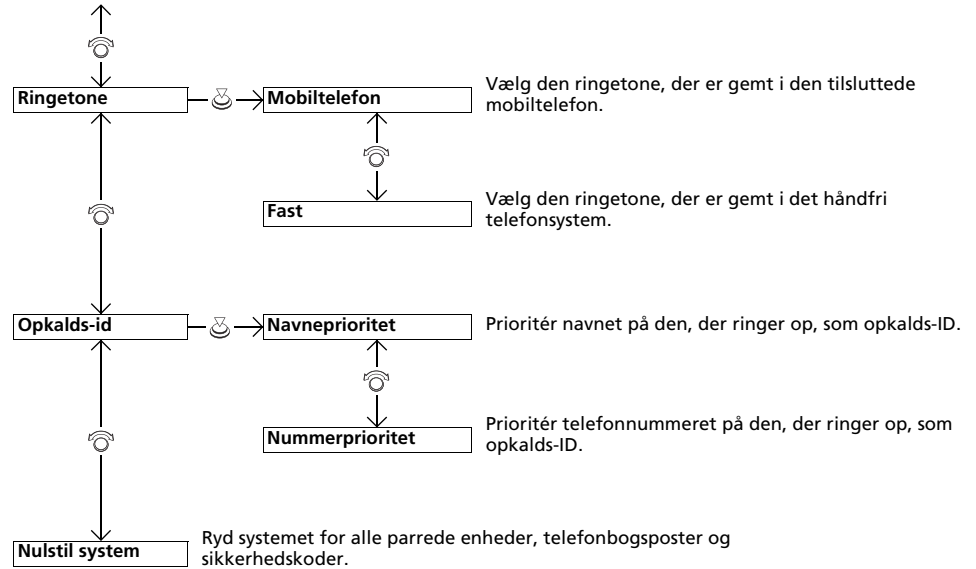

## Telefonopsætning



### ■ Sådan parres en mobiltelefon (ingen telefon er blevet parret med systemet)

1. Tryk på knappen eller knappen.
2. Drej på for at vælge **Ja**, og tryk derefter på .
3. Tryk på for at vælge **OK**.
4. Sørg for, at telefonen er i søgetilstand eller i søgbar tilstand.
  - Den håndfri telefon søger automatisk efter en *Bluetooth*<sup>®</sup>-enhed.
5. Når telefonen vises på listen, vælges den ved at trykke på .
  - Hvis telefonen ikke vises, skal du vælge **Telefon ikke fundet?** og søge efter *Bluetooth*<sup>®</sup>-enheder, der bruger din telefon. Væg **Honda HFT** på telefonen.
6. Systemet giver dig en koblingskode på audio-/informationsskærmen.
  - Bekræft, om koblingskoden på skærmen og telefonen passer sammen. Dette kan variere alt efter telefonen.
7. Der vises en meddelelse på skærmen, hvis parringen gennemføres.

## » Telefonopsætning

Din *Bluetooth*<sup>®</sup>-kompatible telefon skal være parret med den håndfri telefon, før du kan foretage eller modtage håndfri opkald.

Tips til telefonparring:

- Du kan ikke parre telefonen, mens bilen er i bevægelse.
- Der kan parres op til seks telefoner.
- Telefonens batteri kan blive afladet hurtigere, når telefonen er parret med den håndfri telefon.
- Hvis telefonen efter 30 sekunder endnu ikke er klar til parring, eller hvis der ikke er fundet en telefon, får systemet timeout og vender tilbage til standby.

Når du har parret en telefon, kan du se den vist på skærmen med et eller to ikoner i højre side.

Disse ikoner angiver følgende:

: Telefonen kan anvendes sammen med det håndfri telefonsystem.

: Telefonen er kompatibel med *Bluetooth*<sup>®</sup>-lyd.

■ Sådan parres en mobiltelefon (hvis der i forvejen er parret en telefon til systemet)



1. Tryk på knappen eller knappen.
2. Drej på for at vælge **Ja**, og tryk derefter på .
3. Drej på for at vælge **Tilføj ny enhed**, og tryk derefter på .
4. Tryk på for at vælge **OK**.
  - Displayet skifter til enhedsliste.
5. Sørg for, at telefonen er i søgetilstand eller i søgbar tilstand, og tryk derefter på .
  - Den håndfri telefon søger automatisk efter en *Bluetooth*®-enhed.
6. Når telefonen vises på listen, vælges den ved at trykke på .
  - Hvis telefonen ikke vises, skal du vælge **Telefon ikke fundet?** og søge efter *Bluetooth*®-enheder, der bruger din telefon. Vælg **Honda HFT** på telefonen.
7. Systemet giver dig en koblingskode på audio-/informationsskærmen.
  - Bekræft, om koblingskoden på skærmen og telefonen passer sammen. Dette kan variere alt efter telefonen.





### ■ Sådan skiftes den aktuelt parrede telefon

1. Tryk på knappen eller knappen.
2. Drej på for at vælge **Telefonopsætning**, og tryk derefter på .
3. Drej på for at vælge **Bluetooth-opsætning**, og tryk derefter på .
4. Drej på for at vælge **Opret forbindelse til en telefon**, og tryk derefter på .
  - Displayet skifter til listen over enheder.
5. Drej på for at vælge den ønskede enhed, og tryk derefter på .
  - Det håndfri telefonsystem afbryder den tilsluttede telefon og begynder at søge efter en anden parret telefon.



### ■ Sådan ændres indstillingen for koblingskoder

1. Tryk på knappen eller knappen.
2. Drej på for at vælge **Telefonopsætning**, og tryk derefter på .
3. Drej på for at vælge **Bluetooth-opsætning**, og tryk derefter på .
4. Drej på for at vælge **Adgangsnøgle**, og tryk derefter på .
5. Indtast en ny adgangsnøgle, og tryk derefter på .



### ■ Sådan slettes en parret telefon

1. Tryk på knappen eller knappen.
2. Drej på for at vælge **Telefonopsætning**, og tryk derefter på .
3. Drej på for at vælge **Bluetooth-opsætning**, og tryk derefter på .
4. Drej på for at vælge **Slet enhed**, og tryk derefter på .  
► Displayet skifter til listen over enheder.
5. Drej på for at vælge den telefon, du vil slette, og tryk derefter på .
6. Der vises en bekræftelsesmeddelelse på skærmen. Drej på for at vælge **Ja**, og tryk derefter på .

## Ringetone

Du kan ændre ringetoneens indstilling.

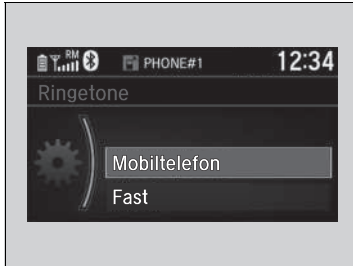

1. Tryk på knappen eller knappen.
2. Drej på for at vælge **Telefonopsætning**, og tryk derefter på .
3. Drej på for at vælge **Ringetone**, og tryk derefter på .
4. Drej på for at vælge **Mobiltelefon** eller **Fast**, og tryk derefter på .

## ID-oplysninger for den, der ringer op

Du kan vælge at få vist oplysningerne på den, der ringer op, når du får et indgående opkald.



1. Tryk på knappen eller knappen.
2. Drej på for at vælge **Telefonopsætning**, og tryk derefter på .
3. Drej på for at vælge **Opkalds-ID**, og tryk derefter på .
4. Drej på for at vælge den tilstand, du ønsker, og tryk derefter på .

## Ringetone

**Mobiltelefon:** Afhængigt af mærket og modellen af mobiltelefon lyder ringetone, der er gemt i telefonen, hvis telefonen er tilsluttet.

**Fast:** Den faste ringetone lyder fra højttalerne.

## ID-oplysninger for den, der ringer op

**Navneprioritet:** Navnet på den, der ringer op, vises, hvis det er gemt i telefonbogen.

**Nummerprioritet:** Telefonnummeret på den, der ringer op, vises.

## ■ Sådan ryddes systemet

Koblingskoder, parrede telefoner, alle hurtigopkaldsnumre, alle opkaldshistorikdata og alle importerede telefonbogsdata slettes.



1. Tryk på knappen eller knappen.
2. Drej på for at vælge **Telefonopsætning**, og tryk derefter på .
3. Drej på for at vælge **Nulstil system**, og tryk derefter på .
4. Drej på for at vælge **Ja**, og tryk derefter på .
5. Der vises en bekræftelsesmeddelelse på skærmen. Drej på for at vælge **Ja**, og tryk derefter på .
6. Der vises en meddelelse på skærmen. Tryk på .

## Automatisk import af mobiltelefonbog og opkaldshistorik

Når telefonen er parret, importeres indholdet af dens telefonbog og opkaldshistorik automatisk til den håndfri telefon.

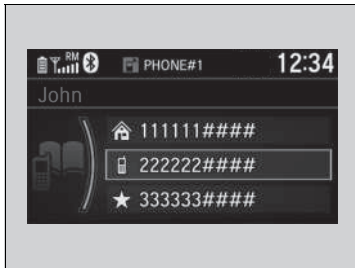

## Automatisk import af mobiltelefonbog og opkaldshistorik

Når du vælger en person på listen i mobiltelefonbogen, kan du se op til tre kategori-ikoner. Ikonerne viser, hvilke typer numre der er gemt for det pågældende navn.

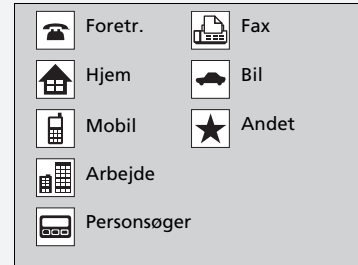

Hvis et navn har fire numre eller flere, vises ... i stedet for kategori-ikonerne.

På visse telefoner er det måske ikke muligt at importere kategori-ikonerne til den håndfri telefon.

Telefonbogen opdateres efter hver forbindelse. Opkaldshistorikken opdateres efter hver forbindelse eller hvert opkald.

## Hurtigopkald

Op til 20 hurtigopkaldsnumre kan gemmes pr. telefon.



Sådan gemmes et hurtigopkaldsnummer:

1. Tryk på knappen eller knappen.
2. Drej på for at vælge **Hurtigopkald**, og tryk derefter på .
3. Drej på for at vælge **Tilføj ny**, og tryk derefter på .
4. Drej på for at vælge et sted, du vil hente et nummer fra, og tryk derefter på .

Fra **Opkaldshistorik**:

- Vælg et nummer fra opkaldshistorikken.

Fra **Telefonbog**:

- Vælg et nummer fra den forbundne mobiltelefons importerede telefonbog.

Fra **Telefonnummer**:

- Indtast nummeret manuelt.

## Hurtigopkald

Når der trykkes på en forvalgsknop, vises skærbilledet **Hurtigopkald**.



### ■ Sådan redigeres et hurtigopkald

1. Tryk på knappen eller knappen.
2. Drej på for at vælge **Telefonopsætning**, og tryk derefter på .
3. Drej på for at vælge **Hurtigopkald**, og tryk derefter på .
4. Vælg et eksisterende hurtigopkald.
5. Drej på for at vælge **Redigér hurtigopkald**, og tryk derefter på .
6. Vælg et nyt hurtigopkaldsnummer, og tryk derefter på .



### ■ Sådan slettes et hurtigopkaldsnummer

1. Tryk på knappen eller knappen.
2. Drej på for at vælge **Telefonopsætning**, og tryk derefter på .
3. Drej på for at vælge **Hurtigopkald**, og tryk derefter på .
4. Vælg et eksisterende hurtigopkald.
5. Drej på for at vælge **Slet hurtigopkald**, og tryk derefter på .
  - Der vises en bekræftelsesmeddelelse på skærmen. Drej på for at vælge **Ja**, og tryk derefter på .



## ■ Sådan foretages et opkald

Du kan ringe op ved at indtaste et telefonnummer eller vha. den importerede telefonbog, opkaldshistorikken, hurtigopkald eller genopkald.



## ► Sådan foretages et opkald

Når et opkald besvares, høres modtagerens stemme gennem bilens højttalere.



### ■ Sådan foretages et opkald vha. den importerede telefonbog

Når telefonen er parret, importeres indholdet af dens telefonbog automatisk til den håndfri telefon.

1. Tryk på knappen eller knappen.
  2. Drej på for at vælge **Telefonbog**, og tryk derefter på .
  3. Telefonbogen gemmes i alfabetisk orden. Drej på for at vælge et forbogstav, og tryk derefter på .
  4. Drej på for at vælge et navn, og tryk derefter på .
  5. Drej på for at vælge et nummer, og tryk derefter på .
- Opkaldet starter automatisk.

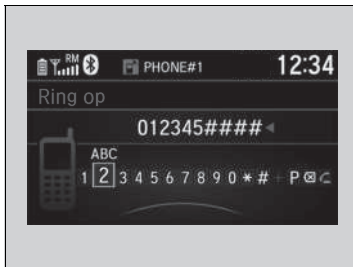

### ■ Sådan foretages et opkald vha. et telefonnummer

1. Tryk på knappen eller knappen.
  2. Drej på for at vælge **Ring op**, og tryk derefter på .
  3. Drej på for at vælge et nummer, og tryk derefter på .
  4. Drej på for at vælge , og tryk derefter på .
- Opkaldet starter automatisk.

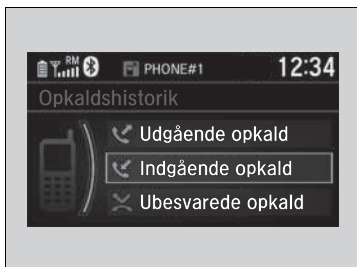

### ■ Sådan foretages et opkald vha. genopkaldsfunktionen

1. Tryk på knappen eller knappen.
  2. Drej på for at vælge **Genopkald**, og tryk derefter på .
- Opkaldet starter automatisk.

### ■ Sådan foretages et opkald vha. opkaldshistorikken

Opkaldshistorikken er gemt i **Udgående opkald**, **Indgående opkald** og **Ubesvarede opkald**.

1. Tryk på knappen eller knappen.
  2. Drej på for at vælge **Opkaldshistorik**, og tryk derefter på .
  3. Drej på for at vælge **Udgående opkald**, **Indgående opkald** eller **Ubesvarede opkald**, og tryk derefter på .
  4. Drej på for at vælge et nummer, og tryk derefter på .
- Opkaldet starter automatisk.

### ▣ Sådan foretages et opkald vha. genopkaldsfunktionen

Tryk på og hold knappen nede for at ringe op igen til det nummer, der senest er ringet til.

### ▣ Sådan foretages et opkald vha. opkaldshistorikken

Opkaldshistorikken vises kun, når en telefon er tilsluttet det håndfri telefonsystem, og viser de sidste 20 udgående, indgående og ubesvarede opkald.



### ■ Sådan foretages et opkald vha. et hurtigopkald

1. Tryk på knappen eller knappen.
2. Drej på for at vælge **Hurtigopkald**, og tryk derefter på .
3. Drej på for at vælge et nummer, og tryk derefter på .
  - Opkaldet starter automatisk.

### ■ Sådan modtages et opkald



Ved et indgående opkald høres et signal, og skærmbilledet **Indgående opkald** vises. Tryk på knappen for at besvare opkaldet. Tryk på knappen for at afvise eller afslutte opkaldet.

### ►► Sådan foretages et opkald vha. et hurtigopkald

Når der trykkes på en forvalgsknap, vises skærmbilledet **Hurtigopkald**.

Vælg **Andre** for at se hurtigopkaldslisten for en anden parret telefon.

### ►► Sådan modtages et opkald

Opkald venter

Tryk på knappen for at parkere den aktuelle samtale og besvare det indgående opkald.

Tryk på knappen igen for at vende tilbage til den aktuelle samtale.

Vælg **Ignorér** for at ignorere det indgående opkald, hvis du ikke vil besvare det.

Tryk på knappen, hvis du vil afslutte den aktuelle samtale.

Du kan vælge ikonerne på audio-/informationsskærmen i stedet for og knapperne. Drej på for at vælge ikonet, og tryk derefter på .

## Valg under en samtale

Følgende valg er tilgængelige under en samtale.



**Udskift opkald:** Parkér det igangværende opkald for at besvare det indgående opkald.

**Lyd fra:** Slår mikrofonen fra.

**Viderestil opkald:** Viderestiller opkald fra den håndfri telefon til din telefon.

**Opkaldstoner:** Afsend numre under et opkald. Dette er praktisk, når du ringer til et menudrevet telefonsystem.



1. Du kan se de tilgængelige valg ved at trykke på  knappen.
2. Drej  for at markere valget, og tryk derefter på .

► Vælg **Mute** igen for at deaktivere funktionen.

## Valg under en samtale

**Opkaldstoner:** Findes på visse telefoner.

## Modeller med lydanlæg med standarddisplay

Med det håndfri telefonsystem kan du foretage og modtage telefonopkald via bilens lydanlæg uden at skulle bruge din mobiltelefon.

## Betjening af det håndfri telefonsystem

### Knapper til håndfri telefon

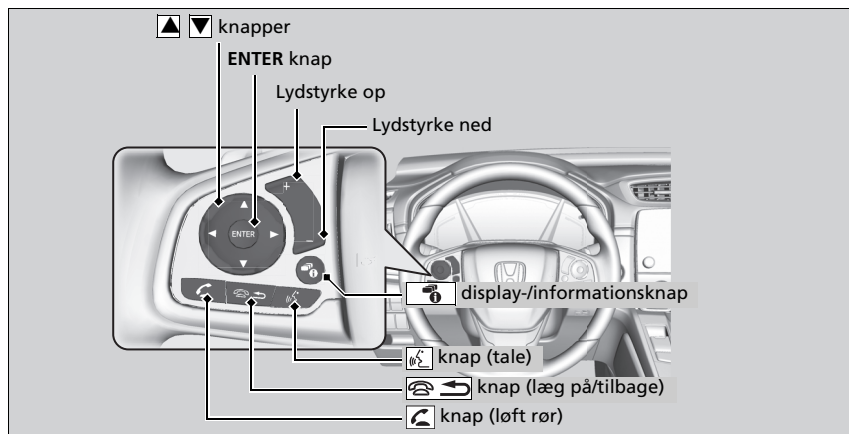

### Håndfrit telefonsystem

Placér din telefon, hvor du kan få god modtagelse.

For at kunne benytte den håndfri telefon skal mobiltelefonen være *Bluetooth*<sup>®</sup>-kompatibel. Henvend dig hos en forhandler for at få en liste over kompatible telefoner, parringsprocedurer og særlige funktioner.

For at bruge systemet skal indstillingen **Status for Bluetooth til/fra** være **Til**. Hvis der er en aktiv forbindelse til Apple CarPlay eller Android Auto, er den håndfri telefon ikke tilgængelig.

➤ **Tilpasning** S. 398

Tips til stemmestyring

- Justér dyserne, så de vender væk fra loftet, og luk vinduerne, da støj fra dem kan gå i mikrofonen.
- Tryk på  knappen, hvis du vil ringe op til et nummer vha. en gemt stemmekode eller et navn eller et nummer i telefonbogen. Tal tydeligt og naturligt efter bippet.
- Hvis mikrofonen opfanger andre stemmer end din egen, kan kommandoen blive misforstået.
- Benyt **VOL** knappen (lydstyrke) på lydanlægget eller lydstyrkeknappe på rattet til at justere lydstyrken.

Der kan vises op til tre hurtigopkaldsposter ud af de i alt 20, der kan indtastes.

➤ **Hurtigopkald** S. 461

Der kan vises op til tre tidligere opkald ad gangen ud af de i alt 20. Hvis der ikke er nogen opkaldshistorik, deaktiveres Opkaldshistorik.

 **knap (løft rør):** Tryk her for at gå direkte til telefonmenuen i førerinformationssystemet eller på head-up-displayet\* eller for at besvare et indgående opkald.

 **knap (læg på/tilbage):** Tryk her for at afslutte et opkald, gå tilbage til den foregående kommando eller annullere en kommando.

 **knap (tale):** Tryk her for at åbne stemmeportal-skærbilledet.

 **knapper:** Tryk her for at vælge et punkt, der vises på telefonmenuen i førerinformationssystemet.

**ENTER knap:** Tryk her for at ringe op til et nummer angivet i det valgte element på telefonmenuen i førerinformationssystemet.

 **display-/informationsknap:** Vælg og tryk på **ENTER** for at åbne **Hurtigkald**, **Opkaldshistorik** eller **Telefonbog** på telefonmenuen i førerinformationssystemet.

For at gå til skærbilledet **Telefonmenu:**

1. Vælg  for at skifte visning til telefonskærbilledet.
2. Vælg **MENU**.

#### ► Håndfrit telefonsystem

Trådløs *Bluetooth*<sup>®</sup>-teknologi  
*Bluetooth*<sup>®</sup>-ordmærket og -logoerne er registrerede varemærker tilhørende *Bluetooth SIG, Inc.*, og brug af sådanne mærker af Honda Motor Co., Ltd. sker under licens. Andre varemærker og handelsnavne tilhører deres respektive ejere.

Begrænsninger for håndfri telefon

Et indgående opkald på den håndfri telefon slår lydanlægget fra, hvis dette spiller. Lydanlægget slås til igen, når opkaldet afsluttes.

## Statusvisning for håndfri telefon

Audio-/informationskærmen giver dig besked, når der er et indgående opkald.

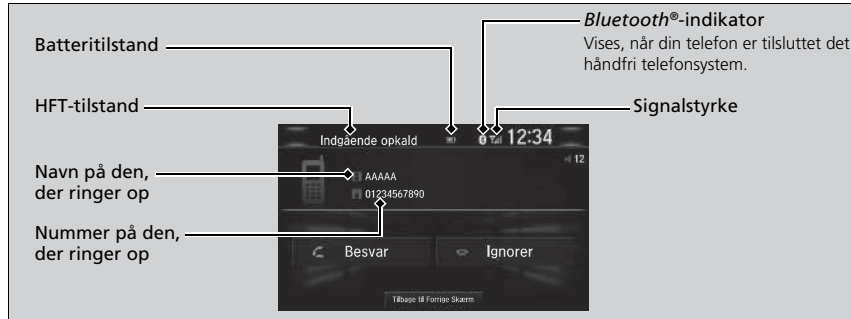

## Begrænsninger for manuel betjening

Visse manuelle funktioner er deaktiverede eller uanvendelige, når bilen kører. Du kan ikke vælge en nedtonet indstilling, før bilen holder stille.

Kun allerede gemte hurtigopkaldsnumre med stemmekoder, telefonbogsnavne eller -numre kan ringes op vha. stemmekommandoer, mens bilen kører.

► **Hurtigopkald** S. 461

## Statusvisning for håndfri telefon

De oplysninger, der vises på audio-/informationskærmen, afhænger af telefonmodellen.



## Menuer for håndfri telefon

Strømtilstanden skal være indstillet til TILBEHØR eller TIL, for at systemet kan bruges.

### ■ Skærbilledet Telefonindstillinger



1. Vælg .
2. Vælg **Indstillinger**.
3. Vælg **Telefon**.

### ►► Menuer for håndfri telefon

For at kunne benytte den håndfri telefon skal du først parre din *Bluetooth*<sup>®</sup>-kompatible mobiltelefon til systemet, mens bilen holder parkeret.

Visse funktioner er begrænset under kørslen.

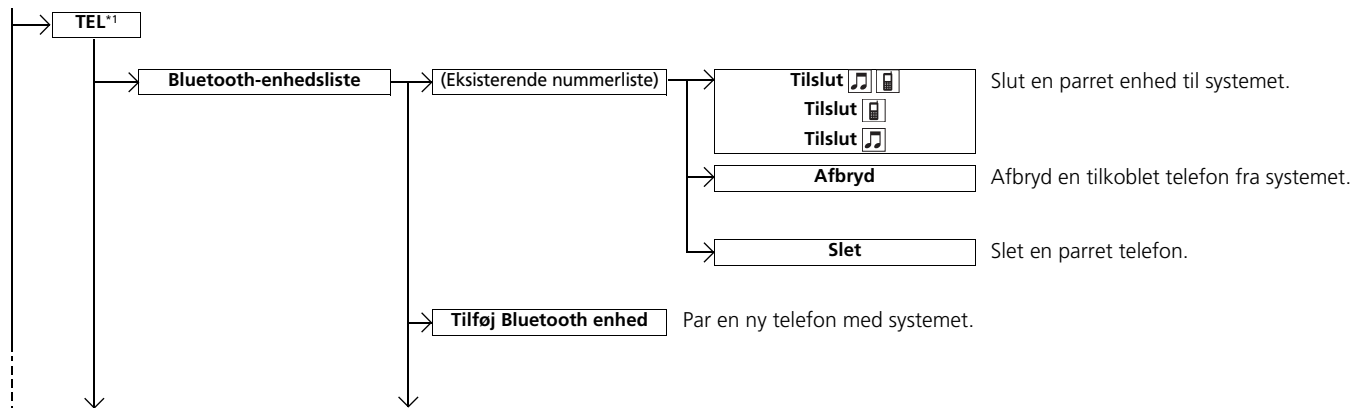

\*1: TEL fanen vises afhængigt af modellerne.

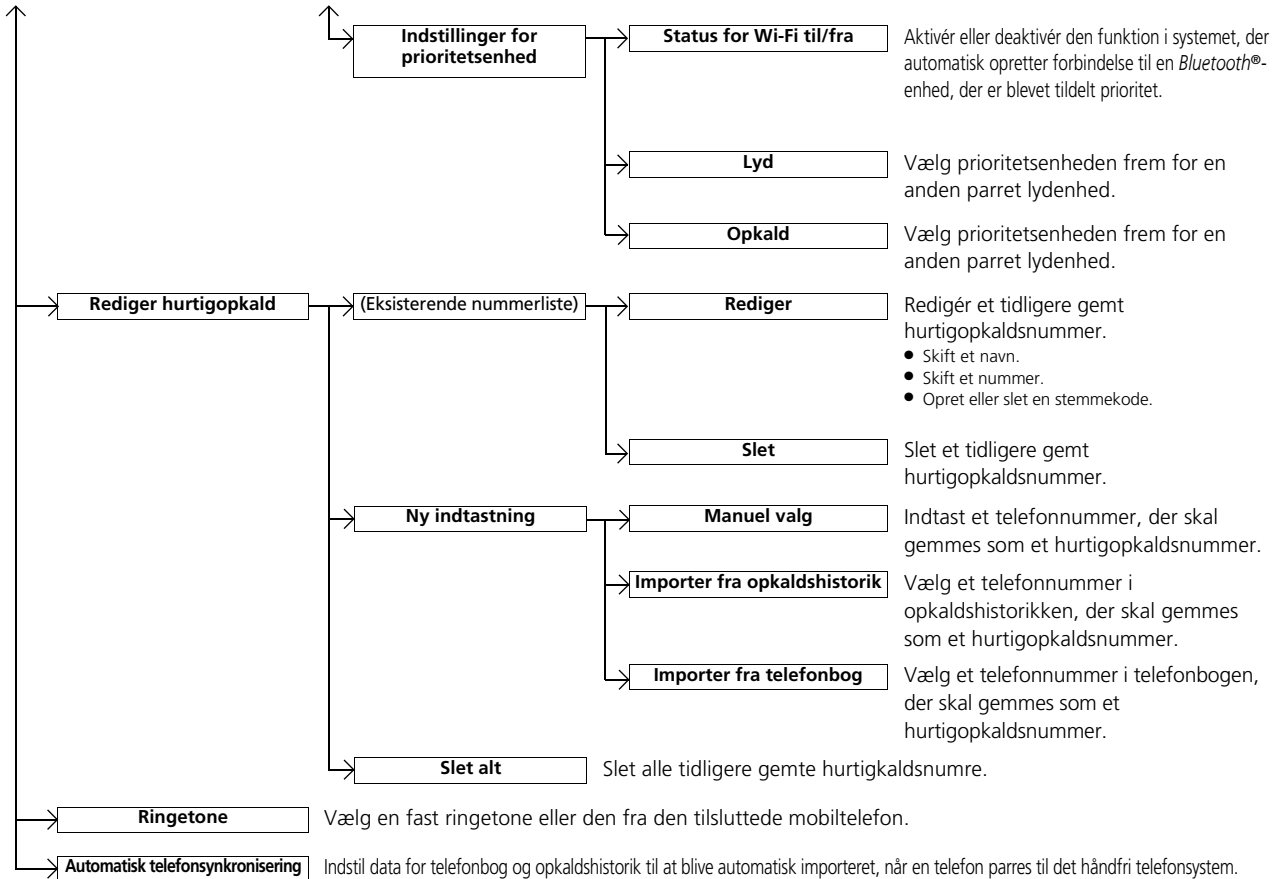

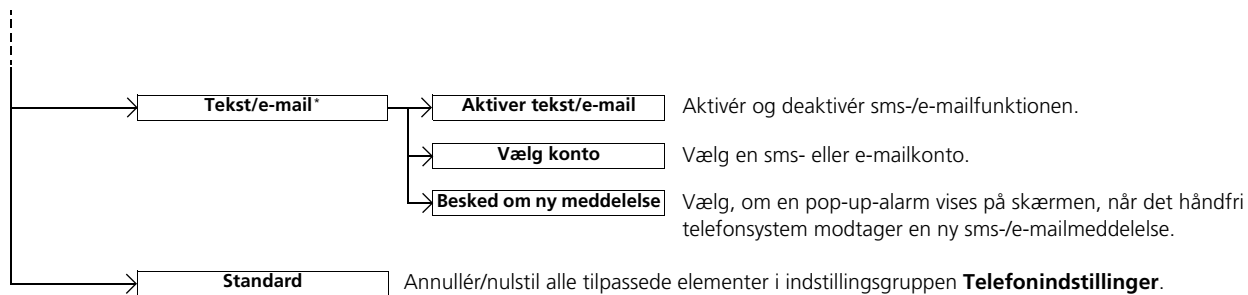

## ■ Skærbilledet Telefonmenu



1. Vælg .
2. Vælg **MENU**.

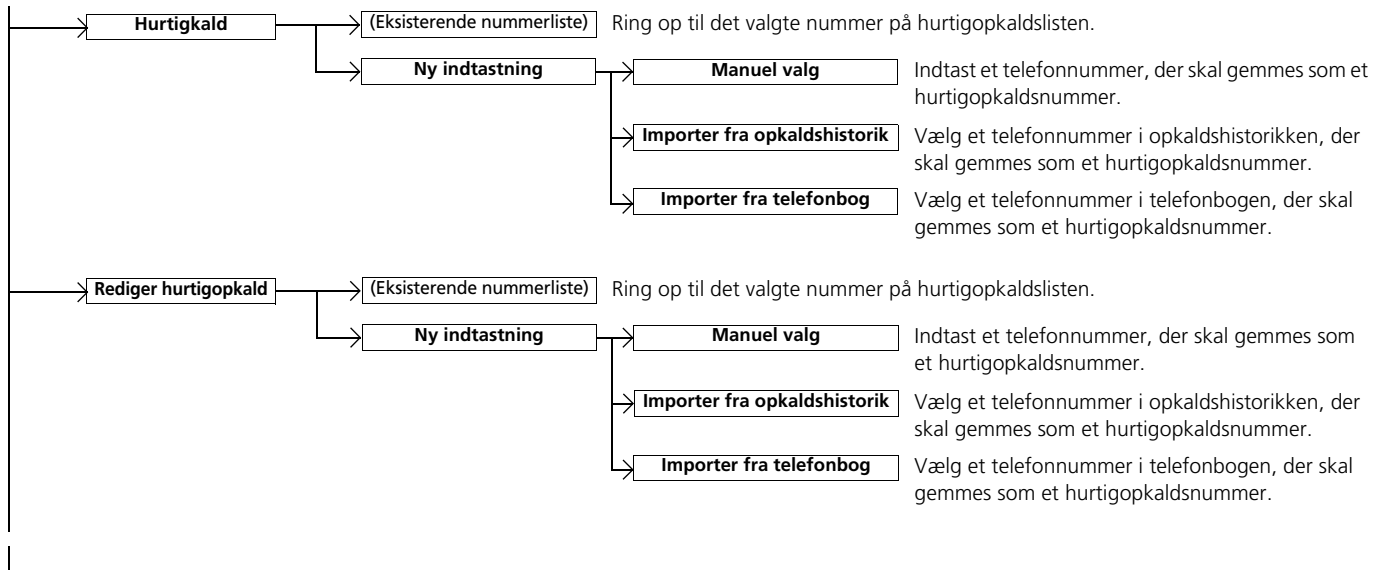

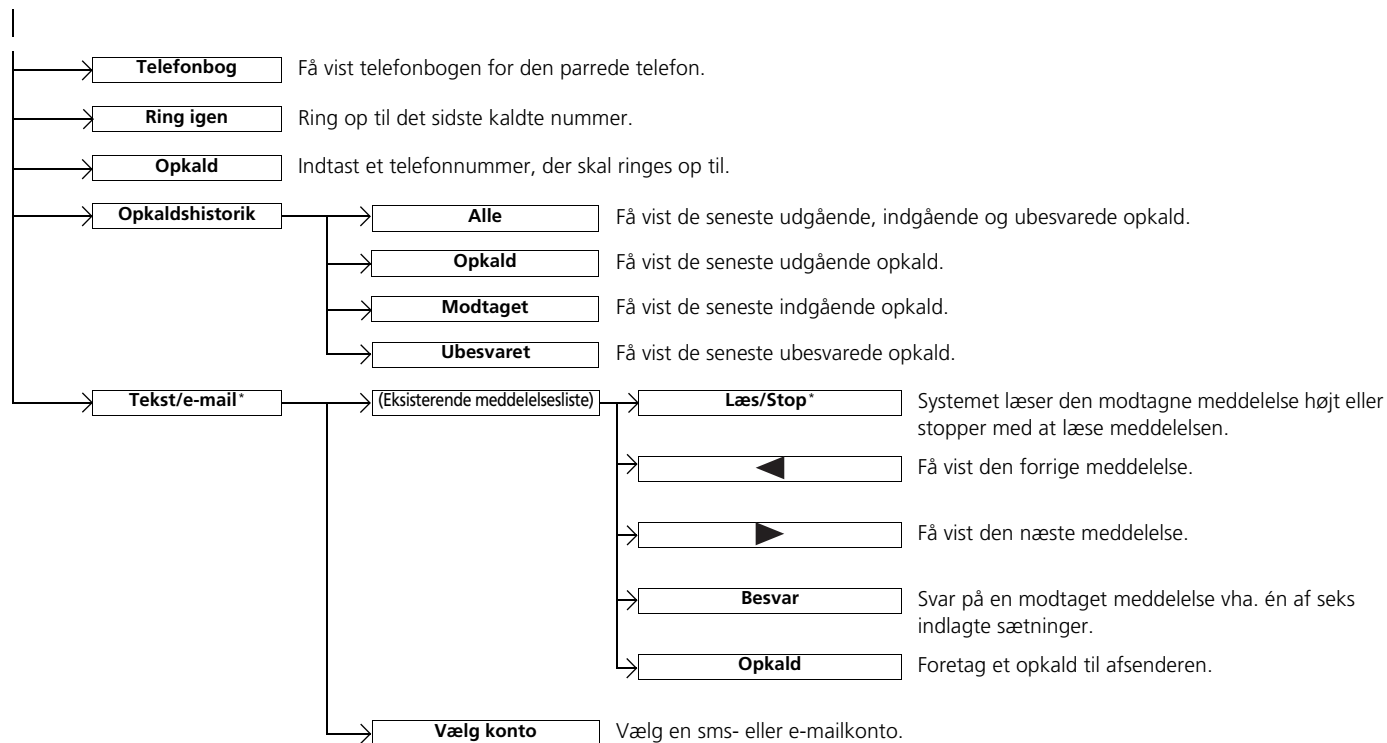

## Telefonopsætning



### ■ Sådan parres en mobiltelefon (hvis der ikke i forvejen er parret nogen telefon til systemet)

1. Vælg .
2. Vælg **Ja**.
3. Sørg for, at telefonen er i søgetilstand eller i søgbar tilstand.
4. Vælg **Honda HFT** på din telefon.
  - Hvis du ønsker at parre en telefon fra dette lyd anlæg, skal du vælge **Honda HFT ikke fundet, Fortsæt** og derefter vælge din telefon, når den vises på listen. Hvis telefonen ikke vises, kan du vælge **Opdater** for at søge igen.
5. Systemet giver dig en koblingskode på audio-/informationsskærmen.
  - Bekræft, om koblingskoden på skærmen og telefonen passer sammen. Dette kan variere alt efter telefonen.
6. Der vises en meddelelse på skærmen, hvis parringen gennemføres.
  - Du kan prioritere en *Bluetooth*®-enhed samtidig. Vælg **Ja** og derefter den enhed, du ønsker at prioritere.

## ☒ Telefonopsætning



Din *Bluetooth*®-kompatible telefon skal være parret med systemet, før du kan foretage eller modtage håndfri opkald.

Tips til telefonparring:

- Du kan ikke parre telefonen, mens bilen er i bevægelse.
- Der kan parres op til seks telefoner.
- Telefonens batteri kan blive afladet hurtigere, når telefonen er parret med systemet.
- Hvis telefonen efter tre minutter endnu ikke er klar til parring, eller hvis der ikke er fundet en telefon, får systemet timeout og vender tilbage til standby.

Når du har parret en telefon, kan du se den vist på skærmen med et eller to ikoner i højre side.

Disse ikoner angiver følgende:

- : Telefonen kan anvendes sammen med det håndfri telefonsystem.
- : Telefonen er kompatibel med *Bluetooth*®-lyd.

Hvis der er en aktiv forbindelse til Apple CarPlay, er parring af yderligere *Bluetooth*-kompatible enheder ikke til rådighed.



### ■ Sådan skiftes den aktuelt parrede telefon

1. Gå til skærmbilledet **Telefonindstillinger**.  
 ► **Skærmbilledet Telefonindstillinger**  
 S. 450
2. Vælg **Bluetooth-enhedsliste**.
3. Vælg en telefon, der skal tilsluttes.  
 ► Det håndfri telefonsystem afbryder den tilsluttede telefon og begynder at søge efter en anden parret telefon.
4. Vælg **Tilslut** , **Tilslut**  eller **Tilslut** .

### ■ Sådan ændres indstillingen for koblingskoder

1. Vælg .
  2. Vælg **Indstillinger**.
  3. Vælg **Bluetooth / Wi-Fi**.
  4. Vælg fanen **Bluetooth**.
  5. Vælg **Rediger parringkode**.
- 
6. Vælg **Tilfældig** eller **Fast**.



### ► Sådan skiftes den aktuelt parrede telefon

Hvis der ikke bliver fundet eller parret andre telefoner, når du forsøger at skifte til en anden telefon, informerer det håndfri telefonsystem dig om, at den originale telefon er tilsluttet igen.

For at parre andre telefoner skal du vælge **Tilføj Bluetooth-enhed** fra skærmbilledet **Bluetooth-enhedsliste**.

For at ændre prioritetsindstillingen for *Bluetooth*®-enheder skal du vælge **Prioritetsindstillinger for enhed** på skærmbilledet **Bluetooth-enhedsliste**.

### ► Sådan ændres indstillingen for koblingskoder

Koblingskoden er **0000** som standard, indtil du ændrer denne indstilling.

Du kan oprette din egen ved at vælge **Fast**, slette den aktuelle kode og derefter indtaste en ny.

Du kan få en vilkårligt genereret koblingskode, hver gang du parrer en telefon, ved at vælge **Tilfældig**.

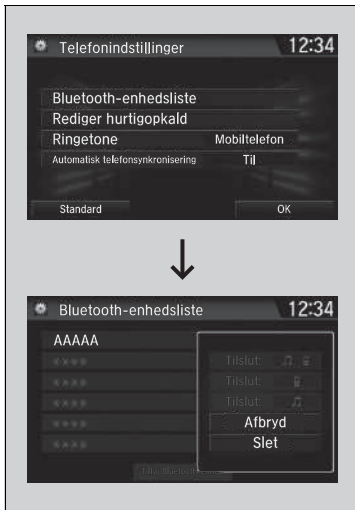

■ **Sådan slettes en parret telefon**

1. Gå til skærbilledet **Telefonindstillinger**.  
 ► **Skærbilledet Telefonindstillinger**  
 S. 450
2. Vælg **Bluetooth-enhedsliste**.
3. Vælg en telefon, du vil slette.
4. Vælg **Slet**.
5. Der vises en bekræftelsesmeddelelse på skærmen. Vælg **Ja**.



## ■ Sådan konfigureres sms-/e-mailmeddelelsesfunktionen \*

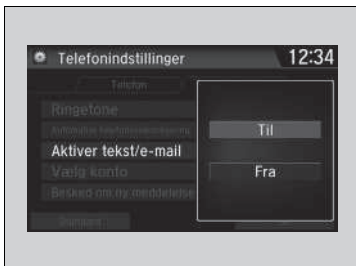

### ■ Sådan aktiveres eller deaktiveres sms-/e-mailmeddelelsesfunktionen

1. Gå til skærmbilledet **Telefonindstillinger**.
  - ▣ **Skærmbilledet Telefonindstillinger**  
S. 450
2. Vælg fanen **Tekst/e-mail** og derefter **Aktiver tekst/e-mail**.
  - Pop-up-menuen vises på skærmen.
3. Vælg **Til** eller **Fra**.

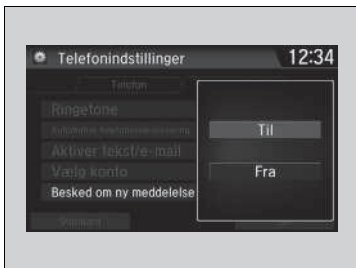

### ■ Sådan aktiveres eller deaktiveres sms-/e-mailmeddelelsesfunktionen

1. Gå til skærmbilledet **Telefonindstillinger**.
  - ▣ **Skærmbilledet Telefonindstillinger**  
S. 450
2. Vælg fanen **Tekst/e-mail** og derefter **Besked om ny meddelelse**.
  - Pop-up-menuen vises på skærmen.
3. Vælg **Til** eller **Fra**.

## ▣ Sådan konfigureres sms-/e-mailmeddelelsesfunktionen \*

For at bruge sms-/e-mailmeddelelsesfunktionen kan det være nødvendigt at konfigurere den på telefonen.

Visse sms-/e-mailmeddelelsesfunktioner vil muligvis kun være tilgængelige med bestemte mobiltelefoner.

## ▣ Sådan aktiveres eller deaktiveres sms-/e-mailmeddelelsesfunktionen

**Til:** En pop-up-meddelelse vises, hver gang du modtager en ny meddelelse.

**Fra:** Den meddelelse, du modtager, gemmes i systemet uden forudgående varsel.

## Ringtone

Du kan ændre ringetonens indstilling.

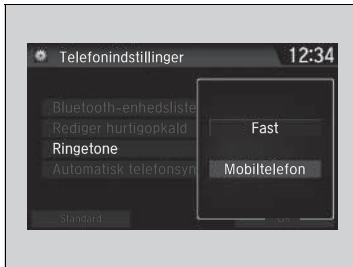

1. Gå til skærbilledet **Telefonindstillinger**.  
➤ Skærbilledet **Telefonindstillinger**  
S. 450
2. Vælg **Ringtone**.
3. Vælg **Fast** eller **Mobiltelefon**.

## Ringtone

**Fast:** Den faste ringtone lyder fra højttalerne.

**Mobiltelefon:** Afhængigt af mærket og modellen af mobiltelefon lyder ringtonen, der er gemt i telefonen, hvis telefonen er tilsluttet.

## Automatisk import af telefonbog og opkaldshistorik fra mobiltelefoner

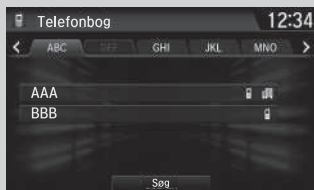

### ■ Når Automatisk telefonsynkronisering er indstillet til Til:

Når telefonen er parret, importeres indholdet af dens telefonbog og opkaldshistorik automatisk til systemet.

### ■ Skift af indstillingen Automatisk telefonsynkronisering

1. Gå til skærbilledet **Telefonindstillinger**.  
 ► Skærbilledet **Telefonindstillinger** S. 450
2. Vælg **Automatisk telefonsynkronisering**.

3. Vælg **Til** eller **Fra**.

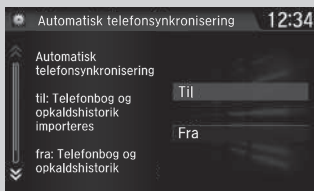
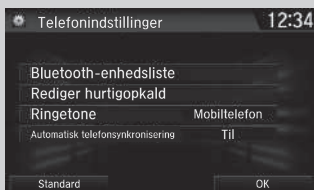

### ► Automatisk import af telefonbog og opkaldshistorik fra mobiltelefoner

Når du vælger et navn på listen i mobiltelefonbogen, kan du se op til tre kategori-ikoner. Ikonerne viser, hvilke typer numre der er gemt for det pågældende navn.

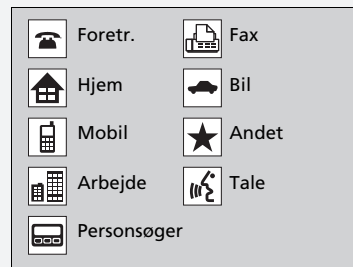

På visse telefoner er det måske ikke muligt at importere kategori-ikonerne til systemet.

Telefonbogen opdateres efter hver forbindelse. Opkaldshistorikken opdateres efter hver forbindelse eller hvert opkald.

## Hurtigopkald

Op til 20 hurtigopkaldsnumre kan gemmes pr. telefon.



Sådan gemmes et hurtigopkaldsnummer:

1. Gå til skærmbilledet **Telefonmenu**.  
 ► **Skærmbilledet Telefonmenu** S. 453
2. Vælg **Hurtigkald**.
3. Vælg **Ny indtastning**.  
 Fra **Importer fra opkaldshistorik**:  
 ► Vælg et nummer fra opkaldshistorikken.  
 Fra **Manuel valg**:  
 ► Indtast nummeret manuelt.  
 Fra **Importer fra telefonbog**:  
 ► Vælg et nummer fra den forbundne mobiltelefons importerede telefonbog.
4. Når hurtigopkaldet er gemt, bedes du om at oprette en stemmekode til nummeret. Vælg **Ja** eller **Nej**.
5. Vælg **Optag**, eller brug [Optag] knappen, og følg prompterne for at fuldføre stemmekoden.

## »Hurtigopkald

Når en stemmekode er gemt, skal du trykke på [Optag] knappen for at ringe op til det nummer, der bruger stemmekoden. Sig stemmekodenavnet.



### ■ Sådan føjes en stemmekode til et gemt hurtigopkaldsnummer

1. Gå til skærmbilledet **Telefonindstillinger**.  
 ► **Skærmbilledet Telefonindstillinger**  
 S. 450
2. Vælg **Rediger hurtigopkald**.
3. Vælg et eksisterende hurtigopkald.  
 ► I pop-up-menuen skal du vælge **Rediger**.
4. Vælg **Stemmekode**.  
 ► I pop-up-menuen skal du vælge **Optag**.
5. Vælg **Optag**, eller brug  knappen, og følg prompterne for at fuldføre stemmekoden.

### ■ Sådan slettes en stemmekode

1. Gå til skærmbilledet **Telefonindstillinger**.  
 ► **Skærmbilledet Telefonindstillinger**  
 S. 450
2. Vælg **Rediger hurtigopkald**.
3. Vælg et eksisterende hurtigopkald.  
 ► I pop-up-menuen skal du vælge **Rediger**.
4. Vælg **Stemmekode**.  
 ► I pop-up-menuen skal du vælge **Ryd**.
5. Der vises en bekræftelsesmeddelelse på skærmen. Vælg **Ja**.

### » Hurtigopkald

Undgå dobbelt brug af stemmekoder. Undgå at bruge "hjem" som en stemmekode. Det er nemmere for systemet at genkende et længere navn. Brug for eksempel "Peter Nielsen" i stedet for "John"



### ■ Sådan redigeres et hurtigopkald

1. Gå til skærbilledet **Telefonindstillinger**.  
 ➤ **Skærbilledet Telefonindstillinger**  
 S. 450
2. Vælg **Rediger hurtigopkald**.
3. Vælg et eksisterende hurtigopkald.  
 ► I pop-up-menuen skal du vælge **Rediger**.
4. Vælg den ønskede indstilling.

### ■ Sådan slettes et hurtigopkald

1. Gå til skærbilledet **Telefonindstillinger**.  
 ➤ **Skærbilledet Telefonindstillinger**  
 S. 450
2. Vælg **Rediger hurtigopkald**.
3. Vælg et eksisterende hurtigopkald.  
 ► I pop-up-menuen skal du vælge **Slet**.
4. Der vises en bekræftelsesmeddelelse på skærmen. Vælg **Ja**.

## ■ Fonetisk ændring af telefonbog\*

Føj fonetiske ændringer eller en ny stemmekode til telefonens kontaktnavn, så det er lettere for det håndfrie telefonsystem at genkende stemmekommandoer.

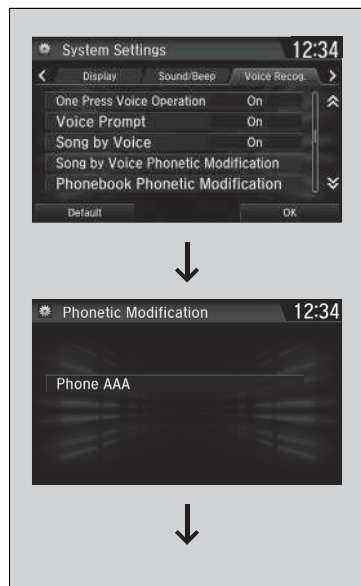



### ■ Sådan tilføjes en ny stemmekode

1. Vælg (Hjem).
2. Vælg **Settings** (Indstillinger).
3. Vælg **System** (System).
4. Vælg fanen **Voice Recog.** (Stemmegenk.).
5. Vælg **Song by Voice Phonetic Modification** (Sang efter stemme, fonetisk ændring).
6. Vælg den telefon, som du vil tilføje fonetiske ændringer på.

### ►► Fonetisk ændring af telefonbog\*

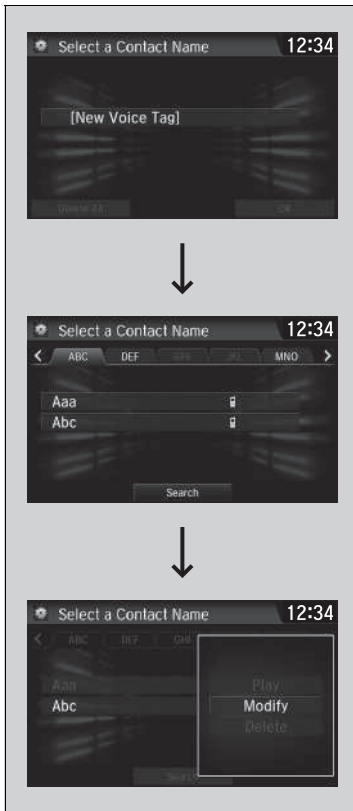
Du kan gemme op til 20 elementer med fonetiske ændringer.



7. Vælg **[New Voice tag]** ([Ny stemmemærkat]).
8. Vælg en kontaktperson, du vil tilføje.
  - Pop-up-menuen vises på skærmen.
9. Vælg **Modify** (Rediger).
10. Brug **Record** (Optag) eller  knappen til at følge prompterne og fuldføre stemmekoden.
11. Der vises en bekræftelsesmeddelelse på skærmen. Vælg derefter **OK** (OK).



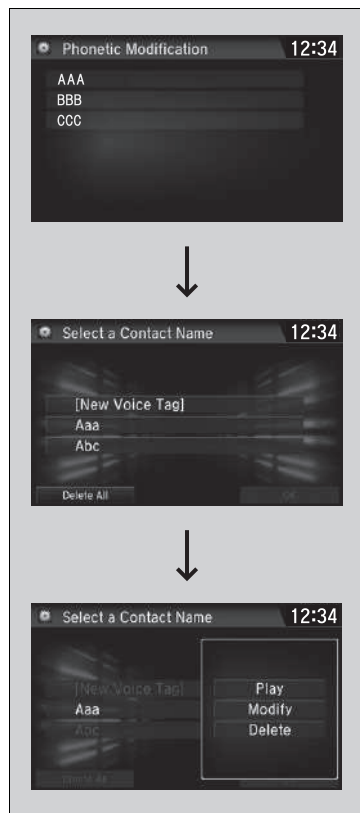

### ■ Sådan ændres en stemmekode

1. Vælg **↑** (HOME).
2. Vælg **Settings** (Indstillinger).
3. Vælg **System** (System).
4. Vælg fanen **Voice Recog.** (Stemmegek.).
5. Vælg **Phonebook Phonetic Modification** (Telefonbog, fonetisk ændret).
6. Vælg den telefon, som du vil tilpasse fonetiske ændringer på.
7. Vælg en kontaktperson, som du vil ændre.
  - Pop-up-menuen vises på skærmen.
8. Vælg **Modify** (Rediger).
9. Brug **Record** (Optag) eller **⏮** knappen til at følge prompterne og fuldføre stemmekoden.
10. Der vises en bekræftelsesmeddelelse på skærmen. Vælg derefter **OK** (OK).

### ►► Fonetisk ændring af telefonbog\*

Du kan kun ændre eller slette kontaktnavne på den aktuelt tilsluttede telefon.



### ■ Sådan slettes en ændret stemmekode

1. Vælg .
2. Vælg **Settings** (Indstillinger).
3. Vælg **System** (System).
4. Vælg fanen **Voice Recog.** (Stemmegek.).
5. Vælg **Phonebook Phonetic Modification** (Telefonbog, fonetisk ændret).
6. Vælg den telefon, som du vil slette en fonetisk ændring på.
7. Vælg en kontaktperson, som du vil slette.
  - Pop-up-menuen vises på skærmen.
8. Vælg **Delete** (Slet).
  - Den valgte kontaktpersons navn er valgt.
9. Vælg **OK** (OK).

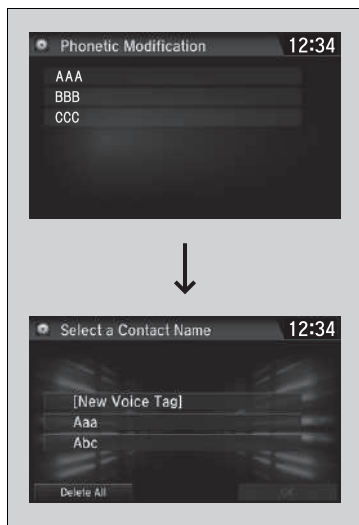

### ■ Sådan slettes alle ændrede stemmekoder

1. Vælg .
2. Vælg **Settings** (Indstillinger).
3. Vælg **System** (System).
4. Vælg fanen **Voice Recog.** (Stemmegek.).
5. Vælg **Phonebook Phonetic Modification** (Telefonbog, fonetisk ændret).
6. Vælg den telefon, som du vil slette en fonetisk ændring på.
  - En liste over kontaktpersoner vises.
7. Vælg **Delete All** (Slet alt).
8. Der vises en bekræftelsesmeddelelse på skærmen. Vælg derefter **Yes** (Ja).

### ► Sådan foretages et opkald

Et hurtigopkaldsnummer med stemmekode kan ringes op med stemme fra de fleste skærbilleder. Tryk på knappen, og sig stemmekodenavnet.

Når et opkald besvares, høres modtagerens stemme gennem bilens højttalere.

Når der er en aktiv forbindelse til Apple CarPlay, kan telefonopkald kun foretages via Apple CarPlay.

### ■ Sådan foretages et opkald



Du kan ringe op ved at indtaste et telefonnummer eller vha. den importerede telefonbog, opkaldshistorikken, hurtigopkald eller genopkald.



## ■ Sådan foretages et opkald vha. den importerede telefonbog

1. Vælg .
2. Vælg **Telefonbog**.
3. Vælg et navn.
  - Du kan også søge vha. bogstaver. Vælg **Søg**.
  - Brug tastaturet på berøringskærmen til at indtaste navnet, og hvis der er flere numre, vælges et nummer.
4. Vælg et nummer.
  - Opkaldet starter automatisk.

## » Sådan foretages et opkald vha. den importerede telefonbog

Du kan også vælge **Telefonbog** på skærmbilledet **Telefonmenu**.

Du kan ringe til et gemt hurtigopkaldsnummer med stemmekode vha. stemmekommandoer.

► **Hurtigopkald** S. 461



■ Sådan foretages et opkald vha. et telefonnummer

1. Gå til skærmbilledet **Telefonmenu**.  
 ► **Skærmbilledet Telefonmenu** S. 453
2. Vælg **Opkald**.
3. Vælg et nummer.  
 ► Brug tastaturet på berøringsskærmen til at indtaste tal.
4. Vælg .  
 ► Opkaldet starter automatisk.



■ Sådan foretages et opkald vha. genopkaldsfunktionen

1. Gå til skærmbilledet **Telefonmenu**.  
 ► **Skærmbilledet Telefonmenu** S. 453
2. Vælg **Ring igen**.  
 ► Opkaldet starter automatisk.



■ Sådan foretages et opkald vha. opkaldshistorikken

- Opkaldshistorikken gemmes som **Alle**, **Opkald**, **Modtaget** og **Ubesvaret**.
1. Gå til skærmbilledet **Telefonmenu**.  
 ► **Skærmbilledet Telefonmenu** S. 453
  2. Vælg **Opkaldshistorik**.
  3. Vælg **Alle**, **Opkald**, **Modtaget** eller **Ubesvaret**.
  4. Vælg et nummer.  
 ► Opkaldet starter automatisk.

►► Sådan foretages et opkald vha. et telefonnummer

Du kan ringe til et gemt hurtigopkaldsnummer med stemmekode vha. stemmekommandoer.

- **Hurtigopkald** S. 461

►► Sådan foretages et opkald vha. opkaldshistorikken

Opkaldshistorikken viser de sidste 20 udgående, indgående og ubesvarede opkald.

(Vises kun, når der er tilsluttet en telefon til systemet)



### ■ Sådan foretages et opkald vha. et hurtigopkaldsnummer

1. Gå til skærbilledet **Telefonmenu**.  
 ► **Skærbilledet Telefonmenu** S. 453
2. Vælg **Hurtigkald**.
3. Vælg et nummer.  
 ► Opkaldet starter automatisk.

### ►► Sådan foretages et opkald vha. et hurtigopkaldsnummer

Når en stemmekode er gemt, skal du trykke på  knappen for at ringe op til det nummer, der bruger stemmekoden.

► **Hurtigopkald** S. 461

Et hurtigopkaldsnummer med stemmekode kan ringes op med stemme fra ethvert skærbillede.

Tryk på  knappen, og følg meddelelserne.

## ■ Sådan modtages et opkald



Ved et indgående opkald høres et signal (hvis det er aktiveret), og skærbilledet **Indgående opkald** vises.

Tryk på  knappen for at besvare opkaldet.

Tryk på  knappen for at afvise eller afslutte opkaldet.

### ►► Sådan modtages et opkald



Opkald venter

Tryk på  knappen for at parkere den aktuelle samtale og besvare det indgående opkald.

Tryk på  knappen igen for at vende tilbage til den aktuelle samtale.

Vælg **Ignorer** for at ignorere det indgående opkald, hvis du ikke vil besvare det.

Tryk på  knappen, hvis du vil afslutte den aktuelle samtale.

Du kan vælge ikonerne på audio-/informationsskærmen i stedet for  og  knapperne.

## ■ Valg under en samtale

Følgende valg er tilgængelige under en samtale.

**Lyd fra:** Slår mikrofonen fra.

**Omstil:** Viderestil et opkald fra systemet til din telefon.

**Touch-toner:** Afsend numre under et opkald. Dette er praktisk, når du ringer til et menudrevet telefonsystem.

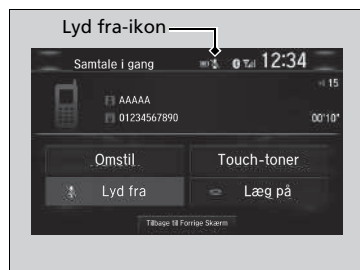

De tilgængelige indstillinger er vist på den nederste halvdel af skærmen.

Vælg indstillingen.

- Lyd fra-ikonet vises, når **Lyd fra** vælges. Vælg **Lyd fra** igen for at slå funktionen fra.

## ► Valg under en samtale

**Touch-toner:** Findes på visse telefoner.

Du kan vælge ikonerne på audio-/informationsskærmen.

## Modtagelse af sms-/e-mailbesked\*, \* 1

Det håndfrie telefonsystem kan vise netop modtagne sms- eller e-mailmeddelelser samt 20 af de senest modtagne meddelelser på en tilsluttet mobiltelefon. Hver modtaget meddelelse kan læses op og besvares vha. en fast indprogrammeret sætning.



1. Et pop op-vindue vises og giver dig besked om en ny sms- eller e-mailmeddelelse.
2. Vælg **Læs** for at lytte til meddelelsen.
  - Sms- eller e-mailmeddelelsen vises. Systemet starter automatisk oplæsning af meddelelsen.
3. For at afbryde oplæsningen af meddelelsen skal du vælge **Stop**.

\*1: Meddelelsen vil afhængigt af sproget ikke blive læst højt.

\* Ikke tilgængelig på alle modeller

## Modtagelse af sms-/e-mailbesked\*, \* 1

Systemet viser ikke modtagne meddelelser, mens du kører. Man kan kun høre dem blive læst op.

Systemet kan kun modtage meddelelser, der sendes som tekstmeddelelser (SMS). Beskeder, der sendes via datatjenester, vises ikke på listen.

På nogle telefoner kan du få vist op til de 20 seneste sms- og e-mailmeddelelser.

National eller lokal lovgivning kan begrænse brugen af sms-/e-mailmeddelelsesfunktionen via det håndfrie telefonsystem. Brug kun sms-/e-mailmeddelelsesfunktionen, når forholdene giver mulighed for at gøre det sikkert.

Når du modtager en sms- eller e-mailmeddelelse første gang, efter at telefonen er sluttet til det håndfrie telefonsystem, bliver du spurgt, om du ønsker at aktivere indstillingen

**Besked om ny meddelelse** ved at indstille den til **Til**.

► **Sådan aktiveres eller deaktiveres sms-/e-mailmeddelelsesfunktionen** S. 458

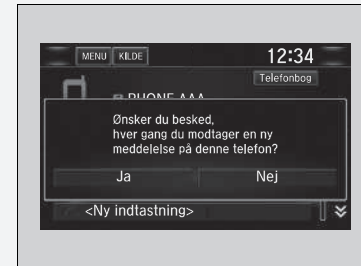



## Sådan vælger du en sms- eller e-mailkonto \*

Hvis en parret telefon har sms- eller e-mailkonti, kan du vælge én af dem til at være aktiv og modtage beskeder.



1. Gå til skærmbilledet **Telefonindstillinger**.  
 ► **Skærmbilledet Telefonindstillinger**  
 S. 450
2. Vælg fanen **Sms/e-mail** og derefter **Vælg konto**.  
 ► Pop-up-menuen vises på skærmen.
3. Vælg **SMS-Beskeder** eller den e-mailmeddelelseskonto, du ønsker.

## ► Sådan vælger du en sms- eller e-mailkonto \*

Du kan også vælge en e-mailkonto fra skærmbilledet med mappelisten eller skærmbilledet med meddelelseslisten.



Du kan kun modtage beskeder fra én sms- eller e-mailkonto ad gangen.

## Sådan får du vist en meddelelse \*, \*1



### ■ Visning af sms'er

1. Gå til skærbilledet **Telefonmenu**.  
 ► **Skærbilledet Telefonmenu S. 453**
2. Vælg **Tekst/e-mail**.  
 ► Vælg konto om nødvendigt.
3. Vælg en meddelelse.  
 ► Sms'en vises. Systemet starter automatisk oplæsning af meddelelsen.

## ► Sådan får du vist en meddelelse \*, \*1

✉ ikonet vises ved siden af en ulæst meddelelse.

Hvis du sletter en meddelelse på telefonen, slettes meddelelsen også i systemet. Hvis du sender en meddelelse fra systemet, sendes meddelelsen til telefonens udbakke.

For at se den forrige eller næste meddelelse skal du vælge (forrige) eller (næste) på meddelelsskærbilledet.

\*1: Meddelelsen vil afhængigt af sproget ikke blive læst højt.

\* Ikke tilgængelig på alle modeller

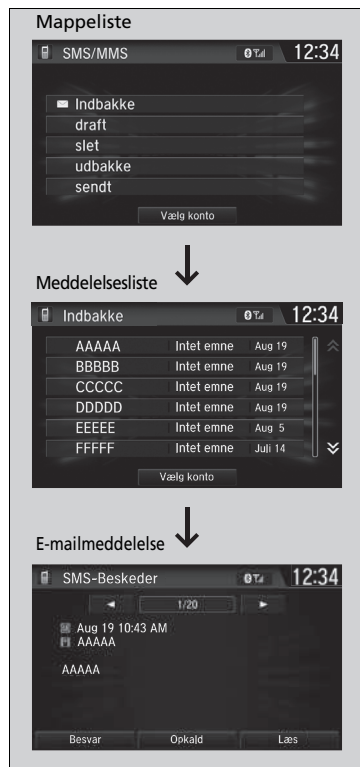

### ■ Visning af e-mailmeddelelser

1. Gå til skærbilledet **Telefonmenu**.  
    ► **Skærbilledet Telefonmenu** S. 453
2. Vælg **Tekst/e-mail**.  
    ► Vælg **Vælg konto** om nødvendigt.
3. Vælg en mappe.
4. Vælg en meddelelse.  
    ► E-mailmeddelelsen vises. Systemet starter automatisk oplæsning af meddelelsen.



### ■ Start eller stop oplæsningen af en meddelelse

1. Gå til skærbilledet for sms- eller e-mailmeddelelse.
  - Systemet starter automatisk oplæsning af meddelelsen.
    - ☒ **Sådan får du vist en meddelelse\*.** \*1  
S. 475
2. Vælg **Stop** for at stoppe oplæsningen. Vælg **Læs** igen for at starte oplæsning af meddelelsen fra begyndelsen.

### ■ Besvar en meddelelse

1. Gå til skærbilledet for sms- eller e-mailmeddelelse.
  - Systemet starter automatisk oplæsning af meddelelsen.
    - ☒ **Sådan får du vist en meddelelse\*.** \*1  
S. 475
2. Vælg **Besvar**.
3. Vælg svarmeddelelsen.
  - Pop-up-menuen vises på skærmen.
4. Vælg **Send** for at sende meddelelsen.
  - **Besked er sendt** vises på skærmen, når svarmeddelelsen er sendt.

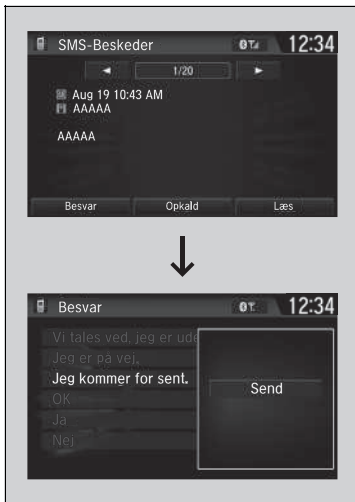

### ☒ Besvar en meddelelse

Følgende faste svarmeddelelser er tilgængelige:

- **Vi tales ved. Jeg er ude og køre.**
- **Jeg er på vej.**
- **Jeg kommer for sent.**
- **OK**
- **Ja**
- **Nej**

Du kan ikke tilføje, redigere eller slette svarmeddelelser.

Kun visse telefoner modtager og sender beskeder, når de er parret og tilsluttet. Spørg en forhandler for at få en liste over kompatible telefoner.

\* Ikke tilgængelig på alle modeller

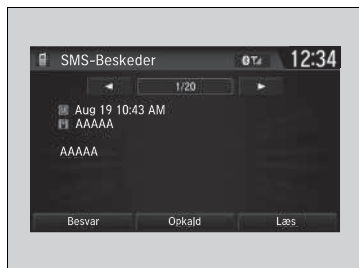

■ **Sådan foretages et opkald til en afsender**

1. Gå til skærbilledet for sms.
2. Vælg **Opkald**.

## Automatisk nødopkald



Hvis din bil er involveret i en kollision, forsøger SRS-enheden i bilen at etablere forbindelse til en PSAP-operatør (Public Safety Answering Point). Når en forbindelse er etableret, sendes forskellige oplysninger om bilen til en PSAP-operatør, som du kan tale med. Disse oplysninger omfatter:

- Køretøjsidentifikationsnummeret (VIN)
- Typen af køretøj (personbil eller let erhvervskøretøj)
- Typen af drivmiddel i køretøj (benzin/diesel/naturgas/flaskegas/el/hydrogen)
- Køretøjets sidste tre placeringer
- Køreretningen
- Udløsningsstilstand (automatisk eller manuel)
- Tidsstempel

Når et nødopkald startes, deaktiveres bilens højttalere, så du kan høre operatøren.

Når strømtilstanden er indstillet til TIL. eCall-indikatoren lyser grønt i 1 sekund og derefter i rødt i 1 sekund.

### ☒ Nødopkald (eCall)\*

Din bil er udstyret med det 112-baserede eCall-tjenestesystem.

Den 112-baserede eCall-tjeneste er en offentlig tjeneste og er gratis.

Det 112-baserede eCall-system til biler aktiveres, når strømtilstanden indstilles til TIL. I tilfælde af en kollision bestemmer systemet alvorlighedsgraden af kollisionen baseret på oplysninger indsamlet fra de indbyggede sensorer og foretager et nødopkald, hvis det vurderer det nødvendigt.

Det 112-baserede eCall-system i bilen kan også udløses manuelt, hvis det er nødvendigt.

#### ➔ **Manuelt nødopkald** S. 481

Enhver behandling af personoplysninger via det 112-baserede eCall-system til biler skal overholde reglerne om beskyttelse af personoplysninger, der er fastsat i direktiv 95/46/EF (erstattet af direktiv 2016/679/EF) og 2002/58/EF, og skal især baseres på nødvendigheden af at beskytte enkeltpersoners vitale interesser i overensstemmelse med artikel 7(d) i direktiv 95/46/EF (erstattet af direktiv 2016/679/EF).

Behandling af sådanne data er strengt begrænset til formålet, for hvilket det fælles europæiske alarmnummer 112 er udpeget.

\* Ikke tilgængelig på alle modeller

Hvis eCall-systemet fungerer korrekt, lyser indikatoren grønt.

- Grøn: eCall-systemet er klart.
- Blinker grønt: eCall-systemet er tilsluttet og er i gang med at foretage et eCall til en PSAP-operatør.
- Der gentages et mønster af korte blink med rødt lys: eCall-systemet kunne ikke oprette forbindelse til en operatør. eCall-indikatoren fortsætter med dette mønster i 30 sekunder, hvorefter den lyser grønt.

Hvis det 112-baserede eCall-system deaktiveres i tilfælde af kritisk systemfejl, gives følgende advarsler til køretøjets brugere:

- Lyser rødt eller lyser slet ikke: Der er opstået et problem med eCall-systemet. Hvis indikatoren fortsætter med at lyse rødt eller slet ikke lyse, selv efter at du har genstartet køretøjet, skal systemet kontrolleres af en forhandler.
- Blinker rødt: Backup-batteriets niveau er for lavt. Mens strømmen er tændt, genoplades batteriet. Når batteriet er opladet til et bestemt niveau, lyser eCall-indikatoren grønt.

#### ►► Nødopkald (eCall)\*

Modtagere af data behandlet af det 112-baserede eCall-system til biler er de relevante offentlige sikkerhedsmyndigheder, der er udpeget af de respektive offentlige myndigheder i det land, hvor de befinder sig, og som er de første til at modtage opkaldet, og for hvem det fælles europæiske alarmnummer 112 er beregnet.

Bilen kan muligvis IKKE oprette forbindelse til en PSAP-operatør, hvis:

- Både 12 V batteriets og backup-batteriets niveau er for lavt.
- Køretøjet befinder sig i et område uden tilstrækkelig trådløs dækning.
- Der er et problem med eCall-systemet eller dets eksterne udstyr som f.eks. mikrofon eller højttalere.

Backup-batteriet er designet til at fungere i mindst 3 år, hvorefter det muligvis skal udskiftes.

Backup-batteriet kan ikke købes direkte. Ved udskiftning skal du derfor kontakte en forhandler.

## Manuelt nødopkald

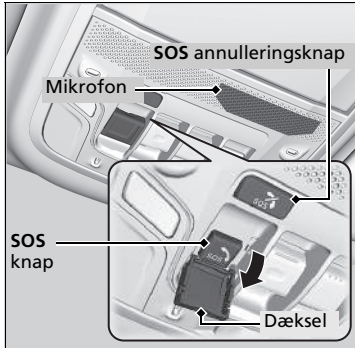

Hvis det er nødvendigt at foretage et nødopkald, kan du oprette forbindelse manuelt: Tryk på **SOS** knappen, og hold den nede i mere end 0,5 sekunder.

For at annullere et opkald skal du trykke på **SOS** annulleringsknappen i mindst et halvt sekund inden for 5 sekunder efter at have trykket på **SOS** knappen.

**SOS** knappen er beskyttet af et dæksel. Åbn dækslet for at få adgang.

Når et nødopkald startes, deaktiveres bilens højttalere, så du kan høre operatøren.

### Manuelt nødopkald

Tryk **IKKE** på knappen, mens du kører. Hvis det er nødvendigt at kontakte en operatør, skal du parkere bilen et sikkert sted, inden du foretager et opkald.

Hvis eCall-systemet i første omgang ikke opretter forbindelse til en PSAP-operatør, vil det forsøge igen, indtil en forbindelse er etableret. Men hvis 2 minutter er gået siden det første forsøg, forsøger systemet ikke længere at oprette forbindelse.

**SOS** annulleringsknappen annullerer ikke et opkald, når systemet har forbindelse til en operatør.



#### Modeller til Israel

מוצר : מערכת טלמטיקה ( כולל סוללת גיבו )

סימן רשום : DENSO

ארץ ייצור : ראה מוצר

דגם : OGEY02

שנת ייצור : ראה מוצר

Importørens navn: **Mayer's Cars and Trucks Co. Ltd.**

Importørens adresse: 17 Yitzhak Sadeh St. Tel Aviv 677775, Israel

#### ►► Nødopkald (eCall)\*

##### Beskyttelse af personlige oplysninger

Det 112-baserede eCall-system til biler er designet til at sikre følgende:

- At data indeholdt i systemhukommelsen ikke er tilgængelige uden for systemet, før et eCall udløses.
- At data ikke kan spores eller udsættes for konstant sporing under normal driftstilstand.
- At data i systemets interne hukommelse fjernes automatisk og kontinuerligt.

For at systemet kan fungere normalt, overskrives køretøjets lokaliseringsdata konstant i systemets interne hukommelse, så køretøjets sidste tre placeringer holdes ajourførte.

Loggen over aktivitetsdata i det 112-baserede eCall-system til biler opbevares ikke længere, end det er nødvendigt for håndteringen af eCall-nødopkaldet, og under alle omstændigheder ikke længere end 13 timer fra det øjeblik, et eCall-nødopkald blev startet.

## ☒ Nødopkald (eCall)\*

**Ejers rettigheder**

Den registrerede (køretøjets ejer) har ret til adgang til data og om nødvendigt til at anmode om berigtigelse, sletning eller blokering af data vedrørende ham eller hende, hvis behandling ikke er i overensstemmelse med bestemmelserne i direktiv 95/46/EF (erstattet af direktiv 2016/679/EF).

Enhver tredjepart, over for hvem dataene er blevet offentliggjort, skal underrettes om en sådan rettelse, sletning eller blokering, der udføres i overensstemmelse med dette direktiv, medmindre det viser sig umuligt eller indebærer en uforholdsmæssig indsats.

Den registrerede har ret til at klage til den kompetente databeskyttelsesmyndighed, hvis han eller hun mener, at hans eller hendes rettigheder er blevet overtrådt som følge af behandlingen af hans eller hendes personoplysninger.

Oplysninger om Honda eCall-tjenesten:  
Hvis du har spørgsmål om eCall, skal du kontakte det relevante kontor i det land, hvor du befinder dig. Der henvises til servicebogen for en liste over kontorer.





# Kørsel

Dette kapitel omhandler kørsel og påfyldning af brændstof.

<b>Før der køres</b> .....	486	VSA-system .....	527	Frontsensorkamera .....	592
<b>Kørsel med anhænger</b> .....	490	Manøvreringsassistent .....	529	Radarsensor .....	594
<b>Retningslinjer for terrænkørsel</b> .....	496	Real Time AWD med intelligent styresystem* ...	530	<b>Bremser</b>	
<b>Under kørsel</b>		Dæktrykadvarselssystem .....	531	Bremsesystem .....	595
Start af elsystemet .....	498	Blindvinkelassistent* .....	534	Antiblokeringsystem (ABS) .....	601
Sikkerhedsforanstaltninger ved kørsel ...	501	Højspændingsbatteri .....	537	Bremseassistent .....	602
Gearkasse .....	503	Justering af forlygternes lyskegle .....	538	Nødstopsignal .....	603
Gearsift .....	504	<b>Honda Sensing</b> .....	539	<b>Parkering af bilen</b>	
SPORT-tilstand .....	510	Kollisionsbegrænsende bremsesystem .....	542	Når den er standset .....	604
Ratmonteret decelerationsknap .....	511	Aktiv fartpilot med følgefunktion ved		Parkeringssensorsystem* .....	606
ECON-tilstand .....	514	lav hastighed .....	553	System til overvågning af krydsende trafik* .....	611
Akustisk køretøjsalarmsystem .....	515	Vognbaneassistent .....	570	<b>Bakkamera med multivisning*</b> .....	616
Justerbar fartbegrænser .....	516	Udvidet vognbaneassistent .....	578	<b>Påfyldning af brændstof</b> .....	618
Intelligent fartbegrænser .....	520	System til registrering af trafikskilte .....	584	<b>Brændstoføkonomi og CO<sub>2</sub>-emissioner</b> .....	620

\* Ikke tilgængelig på alle modeller

## Forberedelse

Kontrollér følgende, før der køres.

### Udvendig kontrol

- Kontrollér, at der ikke er genstande, som blokerer for ruder, sidespejle, lygter eller andre dele af bilen.
  - ▶ Fjern frost, sne og is.
  - ▶ Fjern eventuel sne fra taget, da det kan glide ned og blokere udsynet under kørsel. Hvis det er frosset fast, fjernes isen, når den har løsnet sig.
  - ▶ Ved fjernelse af is omkring hjulene skal det sikres, at hverken hjulene eller hjulkomponenterne tager skade.
- Sørg for, at motorhjelmene er lukket forsvarligt.
  - ▶ Hvis motorhjelmene åbner under kørsel, vil du ikke kunne se ud af forruden.
- Sørg for, at dækkene er i god stand.
  - ▶ Kontrollér lufttrykket, og se efter skader og overdreven slitage.
    - ❏ **Kontrol og udskiftning af dæk** S. 665
- Kontrollér, at der ikke er personer eller genstande bag ved eller omkring bilen.
  - ▶ Vær opmærksom på blinde vinkler.

### Udvendig kontrol

#### BEMÆRK / NOTE

Hvis dørene er frosset fast, skal du påføre varmt vand rundt om dørene for at få isen til at smelte. Forsøg ikke at tvinge dørene op, da det kan beskadige gummikanten rundt i dørene. Tør vandet af, så det ikke også fryser til is.

Hæld ikke varmt vand i dørlåsen.  
Du vil ikke kunne sætte nøglen i dørlåsen, hvis den fryser til.

Varme fra motoren og udstødningen kan antænde brændbare materialer under frontklappen og forårsage brand. Hvis bilen har været parkeret i længere tid, skal du efterse den samt fjerne eventuelt affald, som kan have samlet sig, som f.eks. tørt græs og blade, som er faldet ned eller er blevet båret ind til redebygning af mindre dyr. Se også efter under frontklappen, om der er efterladt brændbare materialer, efter at du eller en anden har udført vedligeholdelse på bilen.

## Indvendig kontrol

- Opbevar og fastgør alle genstande i kabinen forsvarligt.
  - ▶ Hvis du kører med for meget last eller ikke opbevarer det korrekt, kan det påvirke bilens styreegenskaber, stabilitet og bremselængde samt dækkene og gøre bilen usikker.
    - ☒ **Lastgrænse** S. 489
- Stab ikke genstande højere end sædehøjden.
  - ▶ De kan blokere for dit udsyn og blive slynget fremad i bilen ved hård opbremsning.
- Undgå at anbringe genstande på gulvet foran i bilen. Kontrollér, at gulvmåtten\* er fastgjort.
  - ▶ En genstand eller en ikke-fastgjort gulvmåtte kan komme i klemme mellem bremspedalen eller speederen, når du kører.
- Hvis du kører med dyr i kabinen, må de ikke bevæge sig frit rundt i kabinen.
  - ▶ De kan forstyrre kørslen og forårsage trafikulykker.
- Luk alle dørene og bagklappen forsvarligt.
- Indstil sædet korrekt.
  - ▶ Indstil også nakkestøtterne.
    - ☒ **Sæder** S. 247
    - ☒ **Indstilling af de forreste nakkestøtter** S. 254
- Indstil spejlene og rattet, så de passer til dig.
  - ▶ Indstil dem, mens du sidder i korrekt kørestilling.
    - ☒ **Spejle** S. 243
    - ☒ **Ratindstilling** S. 242

## ☒ Indvendig kontrol

Forlygternes lyskegle er fabriksindstillet og behøver normalt ikke indstilles. Hvis du jævnligt kører med tunge genstande i bagagerummet eller med en anhænger, skal du få lyskeglen genindstillet af en kvalificeret tekniker.

Bilen er udstyret med et system til automatisk justering af forlygterne, som automatisk justerer nærløshøjden på forlygterne.

\* Ikke tilgængelig på alle modeller

- Kontrollér, at genstande på gulvet bag forsæderne ikke kan rulle ind under sæderne.
  - De kan gøre det svært for føreren at betjene pedalerne eller blokere for sædernes funktion.
- Alle passagerer i bilen skal have sikkerhedssele på.
  - 📌 **Spænding af sikkerhedssele** S. 55
- Kontrollér, at indikatorerne på instrumentpanelet tændes, når du starter bilen, og at de slukkes kort tid efter.
  - Få altid en forhandler til at udføre en kontrol, hvis en indikator indikerer en fejl.
    - 📌 **Indikatorer** S. 100

## Lastgrænse

Når du transporterer bagage, må den samlede vægt af bilen, passagererne og bagagen ikke overstige den maksimalt tilladte vægt.

➤ **Specifikationer** S. 730

Belastningen på for- og bagakslerne må heller ikke overstige den maksimalt tilladte akselbelastning.

➤ **Specifikationer** S. 730

### ⊠ Lastgrænse

## ⚠ ADVARSEL

Hvis der læsses for meget på bilen, eller hvis den læsses forkert, kan det påvirke bilens styreegenskaber samt stabilitet og forårsage en ulykke, hvor du kan blive kvæstet eller omkomme.

Overhold alle lastgrænser, og følg retningslinjerne for transport af bagage i denne instruktionsbog.



## Forberedelse til transport

### ■ Lastgrænser i forbindelse med transport

Bilen kan trække en anhænger, hvis du sørger for omhyggeligt at overholde lastgrænserne, for at bruge det rette udstyr og for at følge retningslinjerne for kørsel med anhænger. Kontrollér vægtgrænserne, før du kører.

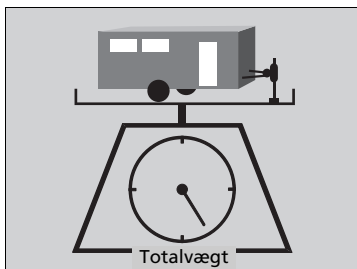

### ■ Totalvægt for anhænger

Overskrid ikke den maksimale anhängervægt for anhænger og anhängertræk (med/uden bremses), bagage og alt i eller på den.

Kørsel med anhängervægt, der overstiger den maksimale anhängervægt, kan påvirke bilens styreegenskaber og ydeevne samt beskadige elsystemet og drivlinjen.

### ▣ Lastgrænser i forbindelse med transport

## ⚠ ADVARSEL

Hvis lastgrænser overstiges, eller hvis bilen eller anhängeren læsses forkert, kan det forårsage en ulykke, hvor du kan blive kvæstet eller omkomme.

**Kontrollér bilens og anhängerens last grundigt, inden du kører.**

Kontrollér, at lasten overholder alle lastgrænserne. Hvis der ikke er adgang til en offentlig køretøjsvægt, lægges bagagens anslåede vægt til anhängerens vægt (som angivet af producenten), og derefter måles kugletrykket med en passende vægt eller kugletrykmåler, eller vægten anslås ud fra bagagefordelingen. Der henvises til instruktionsbogen til anhängeren for yderligere oplysninger.

Indkøringsperiode  
Undgå kørsel med anhänger, før bilen har kørt 1.000 km.

Hvis du kører med en anhänger i bjergterræn, skal du huske at trække 10% af den kombinerede vægt af bil og anhänger fra den maksimale anhängervægt for hver 1.000 meter over havoverfladen.

Overskrid aldrig den maksimalt tilladte anhängervægt og den angivne lastgrænse.

▣ **Specifikationer** S. 730

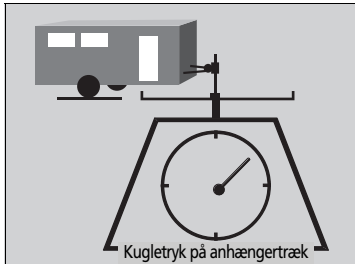

### ■ Kugletryk på anhængertræk

Kugletrykket på anhængertrækket må aldrig overstige 100 kg. Det er det tryk, anhængerens udsætter anhængertrækket for, når den er fuldt læsset. Ved en vægt på mindre end 750 kg gælder den tommelfingerregel, at kugletrykket skal udgøre 10% af anhængerens totalvægt.

- Et for højt kugletryk reducerer forhjulenes trækkevne og styrefølsomhed. Et for lille kugletryk kan gøre anhængerens ustabil og få den til at slingre.
- Et godt kugletryk opnås ved at begynde med at læsse 60% af lasten i anhængerens forreste del og 40% i den bageste del. Flyt rundt på lasten efter behov.

## ■ Trækudstyr og tilbehør

Trækudstyr varierer efter størrelsen af din anhænger, hvor meget last du skal trække, og hvor du skal køre.

### ■ Anhængertræk

Anhængertrækket skal være af en godkendt type og være forsvarligt fastgjort til undervognen.

### ■ Sikkerhedskæder

Brug altid en sikkerhedskæde, når du kører med en anhænger. Kontrollér, at sikkerhedskæden er lang nok til, at anhængerens uden problemer kan dreje om hjørner, men ikke så lang, at den slæber mod jorden.

### ■ Anhængerbremses

Hvis du har planer om at købe en anhænger med bremses, skal du sikre dig, at de aktiveres elektronisk. Forsøg ikke at forbinde dem med bilens hydrauliksystem. Ethvert forsøg på at forbinde anhængerens bremses med bilens hydrauliksystem vil, uanset hvor godt det gøres, reducere bremsernes effektivitet og udgøre en potentiel risiko.

### ■ Yderligere trækudstyr

I mange lande er det et lovkrav, at der monteres særlige sidespejle, når biler kører med anhænger. Selv hvis det ikke er et lovkrav i dit land, skal du montere specielle sidespejle, hvis dit udsyn på nogen måde begrænses.

## ► Trækudstyr og tilbehør

Sørg for, at alt udstyr er korrekt monteret og vedligeholdt, og at det opfylder lovgivningen i det land, du kører i.

Kontakt anhængerproducenten for oplysninger om korrekt montering og opsætning af udstyret.

Forkert montering og opsætning kan påvirke bilens køreegenskaber, stabilitet og bremseevne.

Spørg anhængerforhandleren eller anhængerudlejningsstedet til råds, hvis andet udstyr anbefales eller kræves til det trækarbejde, du skal udføre.

## ■ Anhængerlygter

Anhængerlygter og udstyr skal være i overensstemmelse med lovkravene i det land, du kører i. Forhør dig hos anhængerforhandleren eller anhængerudlejningsstedet med hensyn til lovkravene i det område, du har planer om at køre med anhænger i.

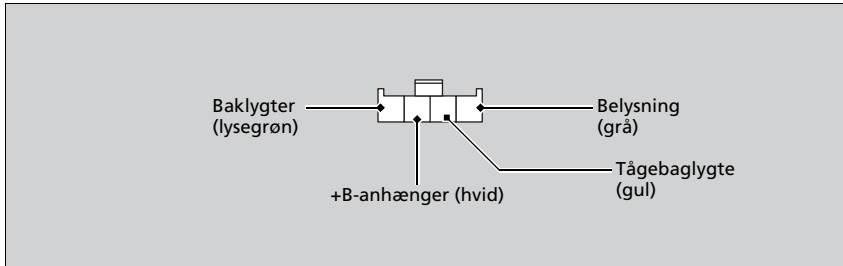

Vi anbefaler, at du får en forhandler til at installere et Honda ledningsnet og en omformer. De er designet til din bil.

## ☒ Trækudstyr og tilbehør

Lygter og ledninger til anhængere kan variere efter type og mærke. Hvis der kræves et stik, skal det monteres af en kvalificeret tekniker.

## Sikker kørsel med anhænger

### Ting, der er værd at vide før kørsel med anhænger

- Få anhængerens eftersat, og sørg for, at den er i god stand.
- Kontrollér, at vægten af og belastningen på bilen og anhængerens er inden for grænserne.
  - **Lastgrænser i forbindelse med transport S. 490**
- Fastgør anhængertrækket, sikkerhedskæden og andet nødvendigt udstyr forsvarligt til anhængerens.
- Fastgør alle genstande i og på anhængerens, så de ikke flytter sig under kørslen.
- Kontrollér, at lygterne og bremsene på anhængerens fungerer ordentligt.
- Kontrollér trykket i anhængerens dæk, inklusive reservehjulet.
- Sørg for at undersøge lovkravene med hensyn til maksimal hastighed eller begrænsninger for biler med anhænger. Hvis du kører gennem flere lande, bør du undersøge lovkravene i hvert enkelt land, før du kører hjemmefra, da disse kan variere fra land til land.

### ►► Sikker kørsel med anhænger

Hastigheden ved kørsel med anhænger må ikke overstige 100 km/t.

#### Parkering

Ud over de normale sikkerhedsforanstaltninger skal der placeres stopklodser ved alle anhængerens hjul.

Det tilrådes kun at køre op ad bakke på skrånninger, der ikke overstiger 12%. Følg de tilgængelige anbefalinger med hensyn til veje og ruter, der er egnede til kørsel med anhænger.

Når du bliver passeret af et stort køretøj, kan trækvinden fra det pågældende køretøj få anhængerens til at slingre. Sørg for at holde en konstant hastighed, og styr ligeud.

Kør altid langsomt, og få en anden person til at dirigere dig, når du bakker.

## ■ Træk hastighed og gear

- Kør langsommere end normalt.
- Overhold skilteede hastighedsgrænser for kørsel med anhænger.
- Brug positionen **D** ved kørsel med anhænger på vandret vej.

## ■ Drejning og bremsning

- Drej langsommere og i en større bue end normalt.
- Tag højde for mere bremsetid og længere bremseafstand.
- Undlad at bremse eller dreje pludseligt.

## ■ Kørsel i bakket terræn

- Hold nøje øje med temperaturindikatoren. Hvis indikatoren bliver ved med at lyse, skal du slukke for klima anlægget og sætte farten ned. Kør ind til siden et sikkert sted, og lad om nødvendigt motoren køle af.

## Generelle oplysninger

Bilen er konstrueret hovedsageligt med henblik på vejkørsel; dens større frihøjde gør det imidlertid muligt for dig lejlighedsvis at køre på uasfalterede veje. Den er ikke beregnet til at forcere ruter eller andre krævende aktiviteter uden for vej.

Hvis du kører på uasfalterede veje, vil du opdage, at det kræver noget anderledes kørefærdigheder, og at bilen vil opføre sig noget anderledes, end den gør på asfalteret vej. Vær opmærksom på forholdsregler og tips i dette afsnit, og gør dig fortrolig med bilen, før du forlader asfalteret vej.

## Vigtige sikkerhedsforanstaltninger

For at undgå at miste kontrollen eller vælte skal du sørge for at overholde alle sikkerhedsforanstaltninger og anbefalinger:

- Sørg for at anbringe bagage korrekt og ikke overskride lastgrænserne for bagage.
  - **Lastgrænse** S. 489
- Sørg altid for, at du selv og dine passagerer bærer sikkerhedssele, når du kører.
- Hold hastigheden lav, og kør aldrig hurtigere, end forholdene tillader.
- Det er op til dig altid at vurdere situationen og køre inden for begrænsningerne.

### Retningslinjer for terrænkørsel

## ⚠ ADVARSEL

Hvis bilen bruges forkert på eller uden for veje, kan det føre til uheld eller væltning, hvorved du og dine passagerer kan blive alvorligt kvæstede eller dræbt.

- Følg alle instruktioner og retningslinjer i denne instruktionsbog.
- Hold hastigheden lav, og kør ikke hurtigere, end forholdene tillader.

Hvis bilen ikke betjenes korrekt, kan det resultere i en kollision eller i, at bilen vælter.

- **Vigtige oplysninger om håndtering** S. 46
- **Sikkerhedsforanstaltninger ved kørsel** S. 501

## Sådan undgås problemer

- **Kontrollér bilen**, før du forlader de asfalterede veje, og sørg for, at al planlagt vedligeholdelse er udført. Vær især opmærksom på dækkenes tilstand, og kontrollér dæktrykket.
- **Husk**, at den rute, du vælger, kan have sine begrænsninger (for stejl eller ujævn), du har dine begrænsninger (kørefærdigheder og komfort), og bilen har sine begrænsninger (vejgreb, stabilitet og trækraft). Hvis du ikke er opmærksom på disse begrænsninger, kan det sætte dig og dine passagerer i en farlig situation.
- **Acceleration og nedbremsning** bør foregå langsomt og gradvist. Hvis du prøver at starte eller stoppe for hurtigt, kan det føre til tab af vejgreb, og du kan miste kontrollen.
- **Undgå forhindringer og sten** på vejen for at nedsætte sandsynligheden for at vælte eller beskadige affjedringen eller andre komponenter.
- **Kørsel på skråninger** øger risikoen for at vælte, især hvis du forsøger at køre over en skråning, der er for stejl. Ofte er det sikrest at køre lige op eller ned ad en skråning. Hvis du ikke tydeligt kan se alle forhold eller forhindringer på en skråning, skal du tagen turen til fods, før du kører den. Hvis der er nogen som helst tvivl om, hvorvidt det er sikkert at passere, så lad være med at forsøge. Find en anden rute. Hvis du på vej op ad en bakke opdager, at du ikke kan komme længere, må du ikke prøve at vende om. Bak langsomt ned ad den samme rute, som du tog op ad bakke.
- **Kørsel gennem vandløb** - Undgå at køre gennem dybt vand. Hvis du møder vand på vejen (f.eks. et lille vandløb eller en stor vandpyt), skal du omhyggeligt vurdere det, før du kører fremad. Kontrollér, at det er lavvandet, flyder langsomt og har fast grund nedeunder. Hvis du ikke er sikker på dybden eller bundens beskaffenhed, skal du vende om og finde en anden rute. Det kan også beskadige bilen at køre gennem dybt vand. Vandet kan trænge ind i gearkassen og differentialet og derved fortynde smøremidlet, hvilket til sidst kan føre til motorsvigt. Det kan også vaske fedtet ud af hjullejerne.
- **Hvis du kommer til at sidde fast**, skal du forsigtigt køre i den retning, hvor du mener, du kan køre fri. Lad ikke hjulene spinde, da det kun vil gøre det værre og kan beskadige gearkassen. Hvis du ikke kan komme fri ved egen hjælp, skal bilen trækkes fri. Der sidder slæbekroge for og bag til dette formål.



## Start af elsystemet

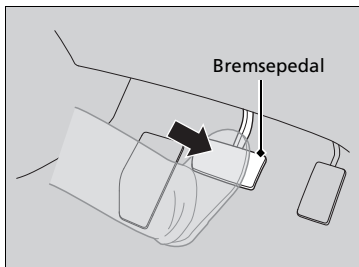

### 1. Kontrollér, at parkeringsbremsen er deaktiveret.

- ▶ Indikatoren for parkeringsbremsen og bremsesystemet lyser i 15 sekunder, når du trækker kontakten til det elektroniske parkeringsbremsesystem opad.

### 2. Træd på bremsepedalen.

### Start af elsystemet

Træd bremsepedalen helt ned, når du starter elsystemet.

Motoren er sværere at starte i koldt vejr og i højder over 2.400 meter, hvor der er tyndere luft.

Når du tænder for elsystemet i koldt vejr, skal du slukke alt elektrisk tilbehør, såsom lygter, klima anlæg og elbagrunder, for at forebygge, at 12 V batteriet aflades.

Hvis udstødningssystemet lyder unormalt, eller hvis du kan lugte udstødningsgas i kabinen, skal du få bilen eftersat af en forhandler. Der kan være en fejl i motoren eller i udstødningssystemet.

Startspærrefunktionen beskytter bilen mod tyveri. Hvis der benyttes en forkert kodet enhed, aktiveres elsystemet ikke.

➤ **Startspærrefunktion** S. 206

Når du indstiller strømtilstanden til TIL, kan du føle det, som om bremsepedalen synker ned. Dette er helt normalt.

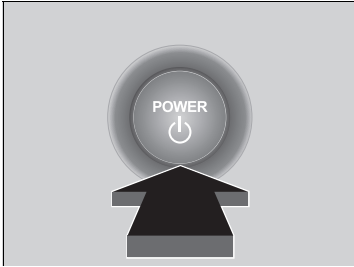

3. Uden at træde på speederen skal du trykke på **POWER** knappen, mens bremspedalen trædes ned.
  4. Kontrollér  KLAR-indikatoren.
    - Bliv ved med at træde på bremspedalen, indtil  indikatoren tænder.
    -  indikatoren tændes, når elsystemet er slået til, og du kan begynde at køre.
    - Hvis udetemperaturen er ekstremt lav, kan du ikke køre, før forholdene er forbedret. I dette tilfælde tændes  indikatoren ikke, og der vises en advarselsmeddelelse i førerinformationssystemet.
-  **Indikatorer** S. 100

## Afbrydelse af elsystemet

Du kan slukke for elsystemet, når bilen holder helt stille.

1. Sæt gearvælgeren i positionen **P**.
2. Tryk på **POWER** knappen.



## Start af elsystemet

Bring den nøglefri fjernbetjening tæt på **POWER** knappen, hvis batteriet i den nøglefri fjernbetjening er svagt.

- **Hvis batteriet i den nøglefri fjernbetjening er svagt** S. 704



Elsystemet aktiveres muligvis ikke, hvis den nøglefri fjernbetjening udsættes for kraftige radiobølger.

Hold ikke **POWER** knappen nede for at starte elsystemet. Hvis elsystemet ikke starter, skal du vente mindst 30 sekunder, før du prøver igen.



Benzinmotoren kører måske ikke, når bilen er klar til at køre. Du kan begynde at køre, når  indikatoren er tændt. Hvis du trykker på **POWER** knappen, mens bremspedalen trædes ned, og  indikatoren er tændt, er strømtilstanden indstillet til KØRETØJ FRA, og du kan ikke begynde at køre.

- **KLAR-indikator** S. 103

## ■ Start på kørsel

1. Træd på bremsepedalen, og tryk på **POWER** knappen samtidig.
2. Bliv ved med at holde højre fod på bremsepedalen, og kontrollér, at  indikatoren er tændt, og tryk derefter på  knappen. Vælg positionen  for at bakke.
3. Slip bremsepedalen, og træd forsigtigt på speederen med den elektroniske parkeringsbremse aktiveret.
  - Sørg for, at indikatoren for parkeringsbremsen og bremsesystemet slukker.
    - **Parkeringsbremse** S. 595
    - **Hvis indikatoren for gearkassesystemet blinker samtidig med advarselmeddelelsen** S. 718

## ■ Hill Start Assist-system

Hill Start Assist-systemet holder bremsen aktiveret kortvarigt for at hjælpe med at forhindre bilen i at rulle på skråninger, når du flytter foden fra bremsepedalen til speederen. Sæt gearvælgeren i positionen , når du vender op ad bakke, eller i positionen , når du vender ned ad bakke, og slip derefter bremsepedalen.

## ☒ Start på kørsel

Du kan også deaktivere parkeringsbremsen ved at trykke på kontakten til den elektroniske parkeringsbremse og samtidig træde bremsepedalen ned. Når bilen vender ned ad bakke, kan du sætte i gang mere jævnt ved at deaktivere den elektroniske parkeringsbremse end ved at træde på speederen.

I en hybridbil kan det være, at du ikke hører lyde og mærker vibrationer fra motoren, selv om køretøjet er klar til at køre. Det gør måske også, at du ikke er klar over, at du kan starte. Husk at kontrollere, om  indikatoren er tændt, før du begynder at køre.

## ☒ Hill Start Assist-system

Det er ikke sikkert, at Hill Start Assist-systemet kan forhindre bilen i at rulle ned ad bakke på en meget stejl eller glat skrånning, og det fungerer ikke på små skråninger.

Hill Start Assist-systemet erstatter ikke parkeringsbremsen.

## Sikkerhedsforanstaltninger ved kørsel

### Retningslinjer for kørsel med terrængående køretøjer

Terrængående køretøjer har en betydeligt højere risiko for at rulle rundt end andre typer af køretøjer. Gør følgende for at undgå, at bilen vælter, eller at du mister kontrollen:

- Kør langsommere i sving, end du ville i en personbil.
- Undgå så vidt muligt skarpe sving og hurtige manøvrer.
- Foretag under ingen omstændigheder ændringer på din bil, der hæver dens tyngdepunkt.
- Kør ikke med tung bagage på taget\*.

### I tåge

Sigtbarheden forringes, når det er tåget. Når du kører, skal du tænde for nærlyset selv i dagtimerne. Sænk farten, og brug midterstriberne, autoværn og baglygterne på forankørende biler til at navigere efter.

### I kraftig blæst

Hvis en kraftig sidevind trækker i eller skubber til bilen under kørslen, skal du holde godt fast i rattet. Sænk langsomt bilens hastighed, og hold bilen midt på kørebanen. Vær forsigtig ved vindstød, især når bilen kører ud af en tunnel, når der køres på en bro, langs en flodbred eller gennem åbne områder som f.eks. et stenbrud, og når en stor lastbil passerer.

### ► Sikkerhedsforanstaltninger ved kørsel

**FORSIGTIG:** Kør ikke på veje, hvor der er dybt vand. Hvis du kører gennem dybt vand, vil det beskadige motoren og det elektriske udstyr, og bilen vil bryde sammen.

#### BEMÆRK / NOTE

Vælg ikke en skifteknop, samtidig med at du træder på speederen. Det kan ødelægge gearkassen.

#### BEMÆRK / NOTE

Hvis du gentagne gange drejer rattet ved ekstremt langsom hastighed eller holder rattet i venstre eller højre yderposition i længere tid, bliver systemet til elektrisk servostyring (EPS) varmt. Systemet går i beskyttelsesstilstand, og dets ydeevne begrænses. Rattet bliver tungere og tungere at dreje. Når servosystemet er kølet af, genoprettes servostyringen. Gentagne manøvrer under disse forhold kan til sidst beskadige systemet.

Hvis strømtilstanden indstilles til TILBEHØR under kørsel, slukkes elsystemet, og al servokraft til styre- og bremsefunktionerne afbrydes, så det bliver svært at styre bilen.

Tryk ikke på **[N]** knappen under kørsel, da du vil miste regenerativ bremsekraft (og accelerationskraft).

\* Ikke tilgængelig på alle modeller

## ■ I regnvej

Vejen er glat, når det regner. Undgå hårde opbremsninger, hurtig acceleration og pludselige ryk i rattet, og vær mere forsigtig under kørslen. Du vil muligvis kunne opleve akvaplaning, hvis du kører på en opkørt vej med vandpytter. Undgå kørsel i dybt vand og på oversvømmede veje. Dette kan beskadige elsystemet eller gearkassen og forårsage fejl i elektriske komponenter.

## ■ Andre sikkerhedsforanstaltninger

Ved et kraftigt sammenstød med noget neden under bilen skal du standse et sikkert sted. Kontrollér undersiden af bilen for materielle skader samt væskelækager.

## ☒ Sikkerhedsforanstaltninger ved kørsel

Undgå pludselig acceleration eller at give fuld gas de første 1.000 km, da det kan beskadige elsystemet eller drivlinjen.

Undgå hårde opbremsninger de første 300 km, efter at du har købt din nye bil eller udskiftet bremseklodserne eller bremsekiverne, for at muliggøre korrekt indkøring.

## ☒ Retningslinjer for kørsel med terrængående køretøjer

Hvis bilen ikke betjenes korrekt, kan det resultere i en kollision eller i, at bilen vælter.

☒ **Vigtige oplysninger om håndtering** S. 46

☒ **Sikkerhedsforanstaltninger ved kørsel** S. 501

## ☒ I regnvej

Vær forsigtig, hvis der er risiko for akvaplaning. Når du kører med for høj hastighed på en vej, der er dækket af vand, opbygges et lag af vand mellem dækkene og vejbanen. Hvis dette sker, kan bilen ikke reagere på førerinput, f.eks. styring og bremsning.

Sænk hastigheden langsomt, når du gearer ned. Hvis vejen er glat, kan pludselig regenerativ bremsning få dækkene til at skride.

## Gearkasse

---

### ■ Krybekørsel

Ligesom en almindelig benzindrevet bil med automatisk gearkasse har denne bil også krybeeffekt.

Bliv ved med at træde bremsepedalen helt ned, når bilen er standset.

### ■ Kickdown-funktion

Hvis du træder hurtigt på speederen, samtidig med at du kører op ad bakke, kan bilen begynde at reagere på samme måde som en bil med automatisk gearkasse og uventet sætte hastigheden op. Træd forsigtigt på speederen, især når vejbelægningen er våd og ved kørsel i sving.

## Gearskift

Skift gearposition efter kørselsbehov.

### ■ Gearskiftepositioner

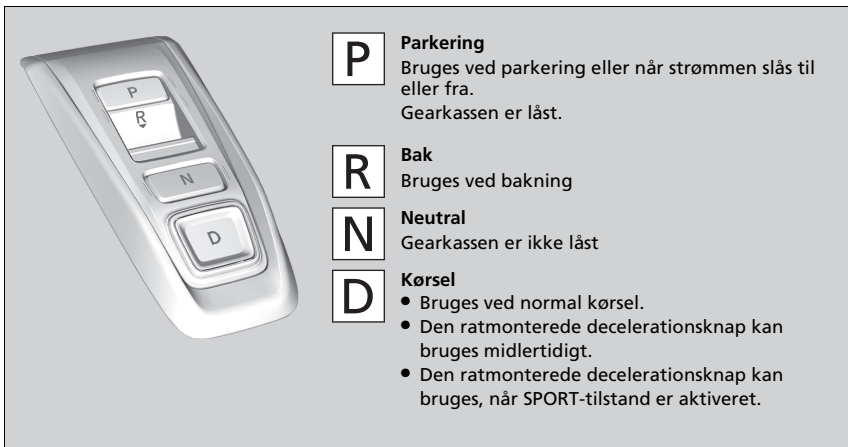

### » Gearskift

## ⚠ ADVARSEL

Bilen kan risikere at rulle væk, hvis du forlader den uden at sikre dig, at parkeringsbremsen er aktiveret.

En bil, der ruller væk, kan medføre en ulykke og forårsage alvorlig personskade eller dødsfald.

Du skal altid have foden på bremsepedalen, indtil du har bekræftet, at **P** vises på gearskifteindikatoren.

For at undgå defekt og utilsigtet indkobling:

- Undgå at spilde væske på eller i nærheden af skifteknapperne.
- Undgå at anbringe eller tabe genstande på eller i nærheden af skifteknapperne.
- Lad ikke passagerer eller børn betjene skifteknapperne.

Når højspændingsbatteri er fuldt opladet, eller når højspændingsbatteriets temperatur er lav, kan regenerativ bremsning være mindre effektiv.

■ **P** knap (parkering)

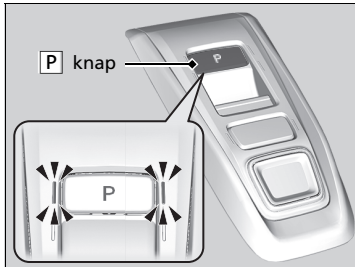

Gearvælgerpositionen skifter til **P**, når du trykker på **P** knappen, mens bilen holder parkeret med strømtilstanden indstillet til TIL. Indikatorerne på siderne af **P** knappen tændes.

☒ Gearskift

Der høres en bilyd, og en meddelelse vises i førerinformationssystemet, når du træder speederen ned med gearvælgeren i positionen **N**.

☒ **Advarsels- og informationsmeddelelser i førerinformationssystemet** S. 123

Flyt gearvælgeren til positionen **D** eller **R** med bremsepedalen trådt ned.

Når du skifter gear ved ekstremt lave temperaturer (-30 °C), kan der opstå en mindre forsinkelse, før gearpositionen vises. Kontrollér altid, at gearpositionen er korrekt, inden kørslen påbegyndes.

Du kan undertiden opleve, at det tager længere tid end sædvanligt for bilen at begynde at køre, når du vælger **R**, slipper bremsepedalen og/eller træder på speederen. Dette kan ske, når højspændingsbatteriets opladningsniveau er meget lavt, og er ikke tegn på, at der noget galt med bilen.



## Gearskiftebetjening

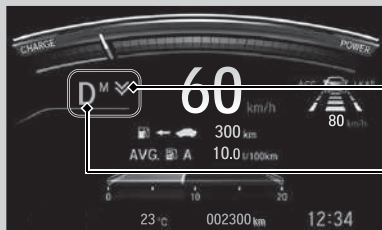

Indikator for ratmonteret decelerationsknap

Indikator for gearvælgerposition (indikator for gearkassesystem)



**P** Tryk på **P** knappen.

**R** Tryk **R** knappen bagud.

**N** Tryk på **N** knappen.

**D** Tryk på **D** knappen.

Indikator for skifteknop

## » Gearskiftebetjening

### BEMÆRK / NOTE

Når du skifter fra positionen **D** til positionen **R** og omvendt, skal bilen holde helt stille, og du skal træde bremsepedalen helt ned.

Hvis gearvælgeren betjenes, før bilen holder helt stille, kan det beskadige gearkassen.

Brug indikatoren for gearposition og indikatoren for gearvælgerposition til at kontrollere gearpositionen, før der vælges en skifteknop.

Hvis indikatoren for den aktuelt valgte gearvælgerposition eller alle indikatoren for gearvælgerposition blinker samtidig, er der et problem med gearkassen.

Undgå pludselig acceleration, og få gearkassen eftersat af en forhandler hurtigst muligt.

Bipperen lyder én gang, når du skifter til **R**.

» **Funktioner, der kan tilpasses** S. 161, 398

### ■ Når førerdøren åbnes

Hvis du åbner førerdøren under følgende betingelser, ændres gearvælgerpositionen automatisk til **P**.

- ▶ Hvis du skifter gearvælgerpositionen manuelt fra **P** med bremsepedalen trådt ned, vender gearvælgerpositionen automatisk tilbage til **P**, når du slipper bremsepedalen.
- Bilen holder stille med strømtilstanden indstillet til TIL eller bevæger sig med 2 km/t eller langsommere.
- Gearvælgeren er ikke i **P**.
- Sikkerhedsselen ved førersædet er ikke i brug.

### ■ Når strømtilstanden afbrydes

Hvis du afbryder elsystemet, mens bilen holder stille, og gearvælgeren ikke er i positionen **P**, ændres gearvælgerpositionen automatisk til **P**.

### ⌘ Når førerdøren åbnes

Systemet er udviklet til automatisk at skifte gearvælgerposition til **P** under de beskrevne betingelser, men af sikkerhedshensyn skal du altid vælge **P**, inden førerdøren åbnes.

Sørg for at parkere bilen et sikkert sted.

➔ **Når den er standset** S. 604

Hvis du vil køre med bilen, efter at gearvælgerpositionen automatisk er ændret til **P** under de beskrevne betingelser, skal du lukke døren, spænde sikkerhedsselen, træde på bremsepedalen og derefter skifte gearvælgerposition.

Hvis du forlader bilen, skal du slukke for elsystemet og låse dørene.

■ Hvis du vil holde gearvælgeren i **N** (bilvasktilstand)

Med elsystemet tændt:

1. Træd på bremsepedalen, og hold den nede.

2. Vælg **N**.

3. Tryk på **POWER** knappen inden for 5 sekunder.

Strømtilstanden skifter til TILBEHØR.



► Dette sætter bilen i bilvasktilstand. Denne tilstand skal bruges, når bilen trækkes gennem et automatisk vaskeanlæg med transportbånd, hvor hverken du selv eller personalet bliver siddende i bilen.

► Gearvælgeren forbliver i **N** med strømtilstanden indstillet til TILBEHØR i 15 minutter, hvorefter den automatisk skifter til **P**.

Manuelt skift til **P** annullerer strømtilstanden TILBEHØR.

**■ Restriktioner for valg af gearvælgerposition**

Du vil under visse omstændigheder, som eventuelt kan føre til en kollision, ikke kunne vælge en bestemt gearvælgerposition.

Når gearvælgeren er i:	1. Under disse omstændigheder:	2. Hvis du forsøger at skifte til følgende:	3. Gearvælgerpositionen forbliver i/skifter til:	Sådan ændres gearvælgerpositionen
<b>P</b>	Bremsepedalen er ikke trådt ned. Speederen er trådt ned.	Andre gearvælgerpositioner	<b>P</b>	Slip speederen, og tråd på bremsepedalen.
<b>N</b>	Bilen kører med lav hastighed, uden at der trædes på bremsepedalen. Bilen kører med lav hastighed med speederen trådt ned.		<b>N</b>	
<b>N</b> eller <b>D</b>	Bilen bevæger sig fremad.	<b>R</b>	<b>N</b>	Kør ind til siden et sikkert sted.
<b>R</b> eller <b>N</b>	Bilen bevæger sig bagud.	<b>D</b>		
<b>R</b> , <b>N</b> eller <b>D</b>	Bilen bevæger sig.	<b>P</b>		
<b>P</b> eller <b>N</b>	 indikatoren tænder ikke.	En anden gearvælgerposition end <b>P</b> eller <b>N</b>	<b>P</b> eller <b>N</b>	Sørg for, at  indikatoren tænder.

## SPORT-tilstand

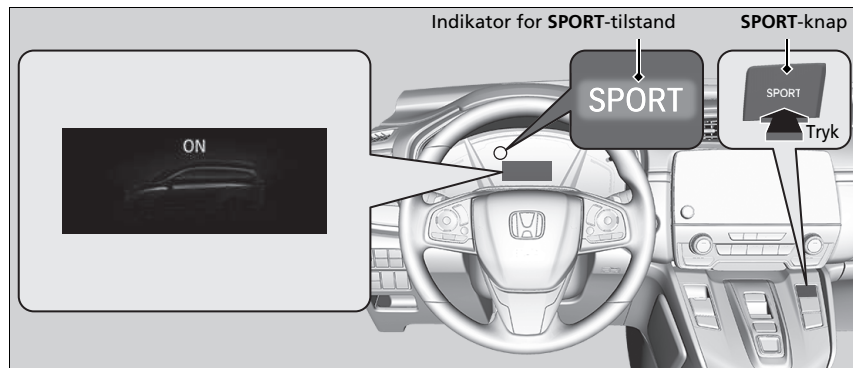

For at slå SPORT-tilstand til og fra skal du trykke på **SPORT**-knappen.

SPORT-tilstand øger motorens ydeevne.

Tilstanden er velegnet til kørsel på bakker eller gennem sving på bjergveje.

SPORT-tilstand deaktiveres, hver gang du slår elsystemet til, også selv om du aktiverede den, sidste gang du kørte i bilen.

## Ratmonteret decelerationsknap

Når du slipper speederen, kan du styre decelerationshastigheden uden at fjerne hænderne fra rattet. Vha. den ratmonterede decelerationsknap kan du sekventielt skifte mellem fire decelerationstrin.

Når du kører ned ad bakke, kan du bruge decelerationsknappen på rattet til at hjælpe med at opretholde decelerationshastigheden, hvilket gør det muligt at holde en sikker afstand til bilen foran.

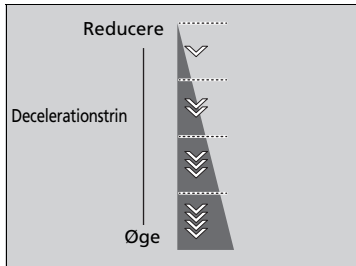

Standarddecelerationstrinnet er . Ved hver betjening af den ratmonterede knap ændres decelerationen med et enkelt trin.

- Decelerationstrinnet ændres måske ikke, hvis du trækker den ratmonterede knap konstant tilbage.

### Sådan vælger du de forskellige decelerationstrin:

- Træk knappen (højre side) tilbage for at reducere decelerationstrinnet.
- Træk knappen (venstre side) tilbage for at øge decelerationstrinnet.

Træk knappen tilbage i et par sekunder, når du vil annullere den ratmonterede decelerationsknap.

### ►► Ratmonteret decelerationsknap

## ⚠ FORSIGTIG

Hurtig øgning af decelerationshastigheden ved hurtige skift med decelerationsknappen på rattet kan få dækkene til at skride, hvilket kan resultere i en ulykke med personskaade eller dødsfald til følge.

Sørg altid for at opretholde en fornuftig decelerationshastighed.

Hvis du kører ned ad bakke, når du vælger trinnet , kan bilen skifte til trinnet

Hvis du trækker højre og venstre ratmonterede knap tilbage samtidig, ændres decelerationstrinnet måske ikke.

I følgende situationer ændres trinnet måske ikke, og ikonet for trin blinker, selv om du trækker knappen tilbage.

Decelerationstrinnet kan reduceres eller øges automatisk:

- Højspændingsbatteriet er fuldt opladet, eller dets temperatur er for lav eller høj.
- Bilens hastighed er over decelerationsområdet med SPORT-tilstand deaktiveret.
- Det er nødvendigt at beskytte hybridsystemet.
- Den ratmonterede knap betjenes, mens bilen automatisk er bragt til standsning af den aktive fartpilot med følgefunktion ved lav hastighed.

Hvis en af de ratmonterede knapper betjenes, deaktiveres den aktive fartpilot med følgefunktion ved lav hastighed automatisk.

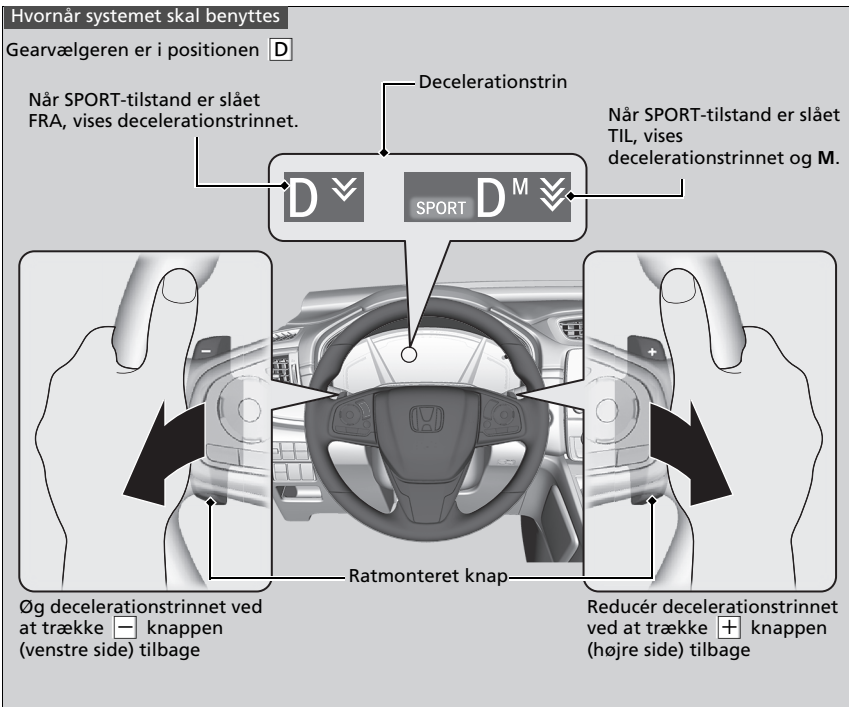

### ■ Når SPORT-tilstand er slået FRA

Hvis du trækker den ratmonterede knap tilbage, ændres decelerationshastigheden midlertidigt, og trinnet vises i førerinformationssystemet.

Hvis du vil annullere den ratmonterede decelerationsknap, skal du trække  knappen (højre side) tilbage i et par sekunder.

Den ratmonterede decelerationsknap annulleres automatisk, og decelerationstrinnet vises ikke længere i førerinformationssystemet, når du kører med konstant hastighed og i situationer med acceleration og deceleration, lige inden bilen stoppes.

### ■ Når SPORT-tilstand er slået TIL

Hvis du trækker den ratmonterede knap tilbage, ændres decelerationshastigheden midlertidigt, og trinnet vises sammen med **M** i førerinformationssystemet. Decelerationstrinnet annulleres ikke automatisk, når SPORT-tilstand er aktiveret.

Hvis du vil annullere den ratmonterede decelerationsknap, skal du deaktivere SPORT-tilstand eller trække  knappen (højre side) tilbage i et par sekunder. Når decelerationstrinnet er annulleret, vises det ikke længere i førerinformationssystemet.



## ECON-tilstand

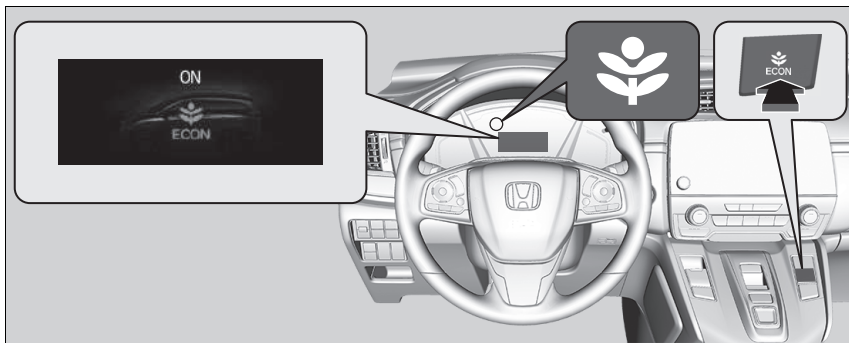

**ECON**-knappen slår ECON-tilstanden til og fra.

Med ECON-tilstanden kan du forbedre brændstoføkonomien ved at tilpasse motorens og klimaanlæggets ydeevne.

### ►► ECON-tilstand

I ECON-tilstanden kan klimaanlægget tillade større temperaturudsving.

Hvis du trykker på **SPORT**-knappen, mens ECON-tilstanden er aktiveret, har SPORT-tilstanden førsteprioritet.

► **SPORT-tilstand** S. 510

## Akustisk køretøjsalarmsystem

Advarer fodgængere, når en bil drives udelukkende af elektricitet og nærmer sig med en hastighed på ca. 25 km/t eller derunder.

## Justerbar fartbegrænser

Med dette system kan du indstille en maksimal hastighed, der ikke kan overstiges, selv om du træder på speederen.

Bilens hastighedsgrænse kan indstilles fra ca. 30 km/t til ca. 250 km/t.

### ►► Justerbar fartbegrænser

#### ⚠ ADVARSEL

Den justerbare fartbegrænser har visse begrænsninger. Det er altid dit eget ansvar at justere kørehastigheden for at overholde den faktiske hastighedsgrænse samt betjene bilen sikkert.

#### ⚠ ADVARSEL

Du må ikke træde på speederen mere end nødvendigt. Sørg for, at speederpositionen er korrekt i forhold til kørehastigheden.

Den justerbare fartbegrænser kan muligvis ikke overholde hastighedsgrænserne ned ad bakke. Hvis det sker, skal du tage farten af ved at træde på bremsen.

Når den justerbare fartbegrænser ikke benyttes: Den justerbare fartbegrænser slås fra ved at trykke på **MAIN** knappen.

Du kan ikke bruge den justerbare fartbegrænser og den aktive fartpilot med følgefunktion ved lav hastighed eller den intelligente fartbegrænser samtidig.

### Hvordan systemet skal benyttes

- Tryk på **MAIN** knappen på rattet

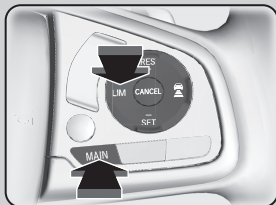

Hvis en anden indikator tændes, skal du trykke på **LIM** knappen for at skifte til den justerbare fartbegrænser.

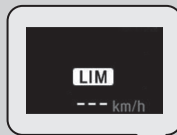

Indikatoren lyser på instrumentpanelet  
Den justerbare fartbegrænser er klar til brug.

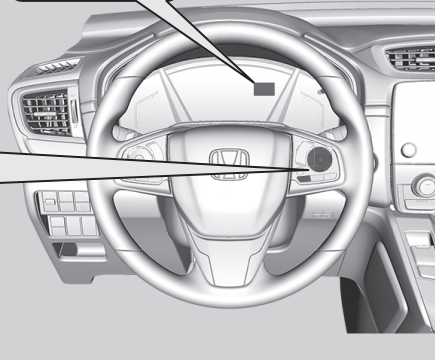

## Sådan indstilles hastighedsgrænsen

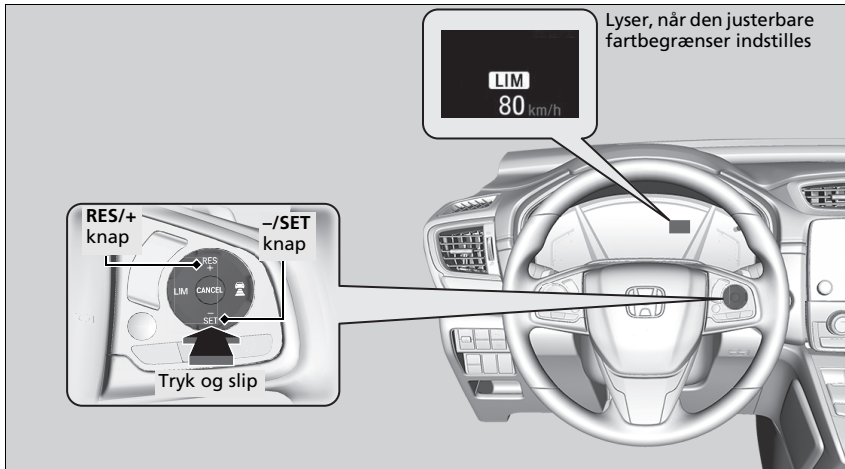

- Tag foden af speederen, og tryk på **-/SET** knappen, når du når den ønskede hastighed. Så snart du slipper **-/SET** knappen, indlæses hastighedsgrænsen, og den justerbare fartbegrænser indstilles. Hastighedsgrænsen vises.
- Du kan indstille den tidligere indstillede hastighedsgrænse ved at trykke på **RES/+** knappen.

## ► Sådan indstilles hastighedsgrænsen

Hvis du indstiller hastighedsgrænsen, mens du kører langsommere end 30 km/t, indstilles hastighedsgrænsen til 30 km/t.

Der høres en biplyd, og den viste hastighedsgrænse blinker, hvis kørehastigheden overskrider grænsen med 3 km/t eller mere på en stejl bakke.

Den justerbare fartbegrænser indstilles til den aktuelle hastighed, hvis den er højere end den tidligere indstillede hastighedsgrænse, når du trykker på **RES/+** knappen.

Du kan skifte de viste indstillede hastigheder mellem km/t og mph i førerinformationssystemet eller på audio-/informationsskærmen.

► **Speedometer** S. 144

► **Funktioner, der kan tilpasses** S. 161, 398

## ■ Sådan indstilles hastighedsgrænsen

Sæt hastighedsgrænsen op eller ned med **RES/+** eller **-/SET** knapperne på rattet.

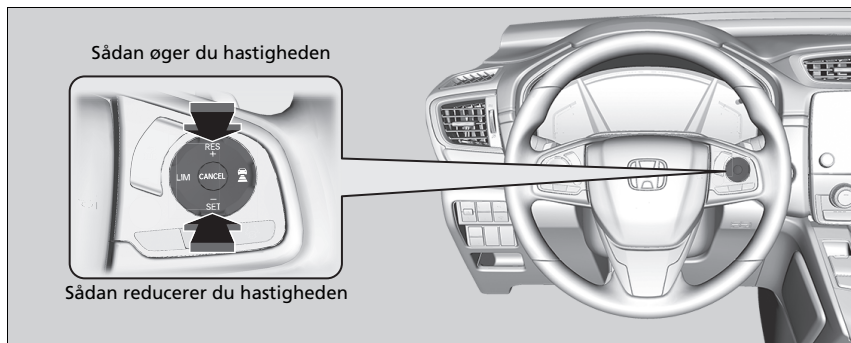

- Hver gang du trykker på knappen, hhv. øges eller reduceres hastighedsgrænsen med 1 km/t.
- Hvis du holder knappen inde, hhv. øges eller reduceres hastighedsgrænsen med 10 km/t hvert halve sekund, indtil systemets grænse er nået.
- Bilen vil muligvis accelerere eller decelerere, indtil den indstillede hastighed er nået.

## ■ Kortvarig overskridelse af hastighedsgrænsen

Hastighedsgrænsen kan overskrides ved at træde speederen i bund.

- Den viste hastighedsgrænse blinker.
- Der høres en bilyd, når hastighedsgrænsen overskrides.

### ☒ Kortvarig overskridelse af hastighedsgrænsen

Der høres en bilyd, når kørehastigheden overstiger den indstillede hastighedsgrænse, og speederen trædes i bund.

Den justerbare fartbegrænser genoptager sin funktion, når bilens hastighed igen er under den indstillede hastighedsgrænse.

## Sådan annullerer du dit valg

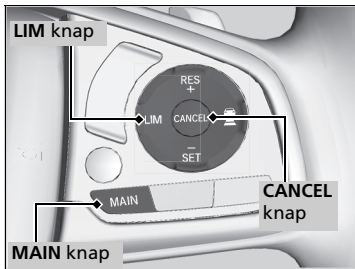

For at slå den justerbare fartbegrænser fra skal du gøre et af følgende:

- Tryk på **CANCEL** knappen.
- Tryk på **MAIN** knappen.
- Tryk på **LIM** knappen.

## ►► Sådan annullerer du dit valg

Den justerbare fartbegrænser skifter til den aktive fartpilot med følgefunktion ved lav hastighed eller den intelligente fartbegrænser, hvis der trykkes på **LIM** knappen.

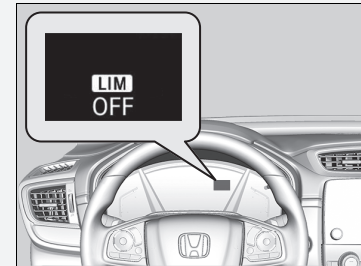

Hvis der opstår en fejl i systemet under brug af den justerbare fartbegrænser, høres der en biplyd, og **OFF** tændes. Den justerbare fartbegrænser slås fra.

## Intelligent fartbegrænser

Indstiller automatisk den hastighedsgrænse, som registreres af systemet til registrering af trafikskilte. Desuden kan hastighedsgrænsen ikke overskrides, selv om du træder på speederen. Hvis du træder speederen i bund, kan hastighedsgrænsen dog godt overskrides.

➤ **System til registrering af trafikskilte** S. 584

### Intelligent fartbegrænser

#### ⚠ ADVARSEL

Den intelligente fartbegrænser har visse begrænsninger. Den intelligente fartbegrænser kan indstille sig selv til en højere eller lavere hastighed end den aktuelle hastighedsgrænse eller vil muligvis ikke fungere, hvis systemet til registrering af trafikskilte ikke fungerer korrekt, eller der ikke er nogen skilte for hastighedsbegrænsning. Det er altid dit eget ansvar at justere hastigheden for at overholde den faktiske hastighedsgrænse samt betjene bilen sikkert.

Så længe speederen trædes ned, vil bilen blive ved med at accelerere, indtil den når den hastighed, som registreres af systemet til registrering af trafikskilte.

**Hvordan systemet skal benyttes**

■ Tryk på **MAIN** knappen på rattet

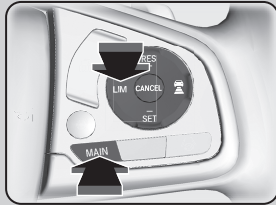

Hvis en anden indikator tændes, skal du trykke på **LIM** knappen for at skifte til den intelligente fartbegrænser.



**Indikatoren lyser på instrumentpanelet**

Den intelligente fartbegrænser er klar til brug.

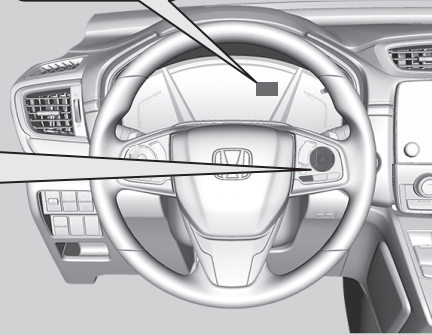

►► Intelligent fartbegrænser

Systemet er udviklet til at registrere trafikskilte, der overholder standarderne i Wien-konventionen. Det er ikke sikkert, at alle trafikskilte registreres, men ingen trafikskilte, der står i vejkanterne, må ignoreres. Systemet fungerer ikke på de angivne trafikskilte i alle de lande, du kører i, eller i alle situationer.

► **System til registrering af trafikskilte** S. 584

Hvis den intelligente fartbegrænser er indstillet til den forkerte hastighedsgrænse, kan du prøve at gøre et af følgende:

Sådan annullerer du dit valg

- Tryk på **CANCEL** knappen.
- Tryk på **MAIN** knappen.
- Tryk på **LIM** knappen.

Sådan overskrider du hastighedsgrænsen midlertidigt

- Træd speederen helt i bund.

Den intelligente fartbegrænser kan muligvis ikke overholde den indstillede hastighedsgrænse ned ad bakke. Hvis det sker, skal du tage farten af ved at træde på bremsen.

Når du ikke bruger den intelligente fartbegrænser, skal du deaktivere den ved at trykke på **MAIN** knappen.

Du kan ikke bruge den intelligente fartbegrænser og den aktive fartpilot med følgefunktion ved lav hastighed eller den justerbare fartbegrænser samtidig.



## ■ Sådan indstilles hastighedsgrænsen

Lyser, når den intelligente fartbegrænser er indstillet til den hastighedsgrænse, som registreres af systemet til registrering af trafikskilte.

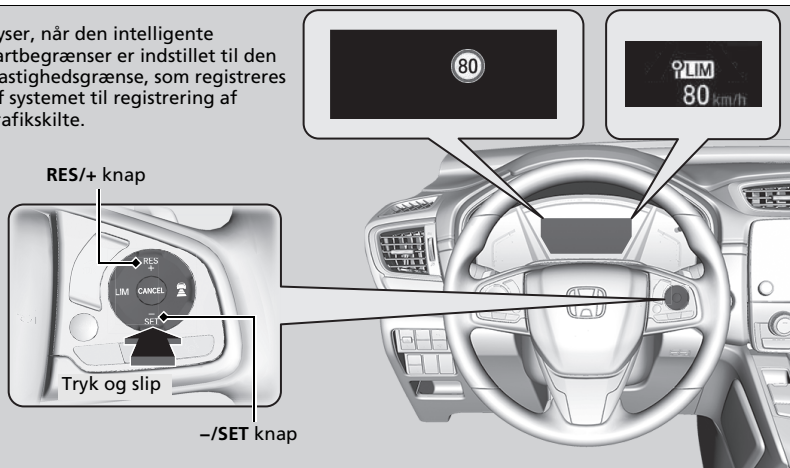

- I det øjeblik du slipper **-/SET** knappen eller **RES/+** knappen, indstilles den intelligente fartbegrænser til den hastighedsgrænse, som registreres af systemet til registrering af trafikskilte. Hastighedsgrænsen vises.

## ► Intelligent fartbegrænser

Brug ikke den intelligente fartbegrænser på steder med en anden måleenhed end den, der benyttes af den intelligente fartbegrænser.

Skift visningen af den indstillede kørehastighed til samme måleenhed, som benyttes dér, hvor du kører.

► **Speedometer** S. 144

► **Funktioner, der kan tilpasses** S. 161, 398

## ► Sådan indstilles hastighedsgrænsen

Hvis du indstiller den intelligente fartbegrænser, når hastighedsgrænsen, som registreres af systemet til registrering af trafikskilte, er mindre end 30 km/t, vil hastighedsbegrænsningsfunktionen og advarselsfunktionen muligvis blive sat på pause.

Hvis kørehastigheden er højere end den hastighedsgrænse, som registreres af systemet til registrering af trafikskilte, decelererer bilen langsomt til hastighedsgrænsen eller derunder. Om nødvendigt skal du tage farten af ved at træde på bremsen.

Der høres en biplyd, og den viste hastighedsgrænse blinker, hvis kørehastigheden overskrider grænsen med 3 km/t eller mere.

■ **Når systemet til registrering af trafikskilte registrerer skiltet for den nye hastighedsbegrænsning**

Den intelligente fartbegrænsner indstilles til den nye hastighedsgrænse, som registreres af systemet til registrering af trafikskilte.

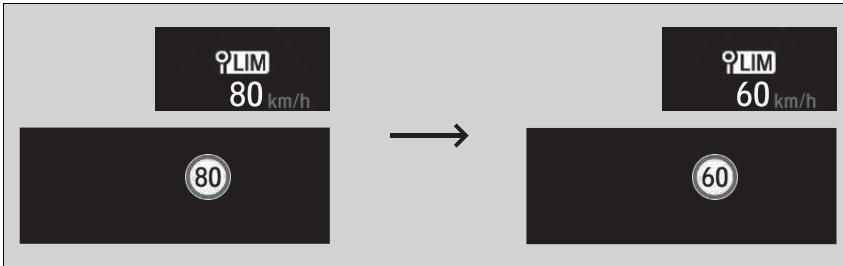

■ **Hastighedsbegrænsningsfunktionen og advarselsfunktionen vil muligvis blive sat på pause, hvis der ikke er noget skilt for hastighedsbegrænsning på skærmen for systemet til registrering af trafikskilte, når:**

- Punktet, hvor den pågældende hastighedsbegrænsning ikke længere gælder, eller andre angivne grænser registreres.
- Bilen kører ind på/forlader en motorvej.
- Du aktiverer afviserblinket i et vejkryds.

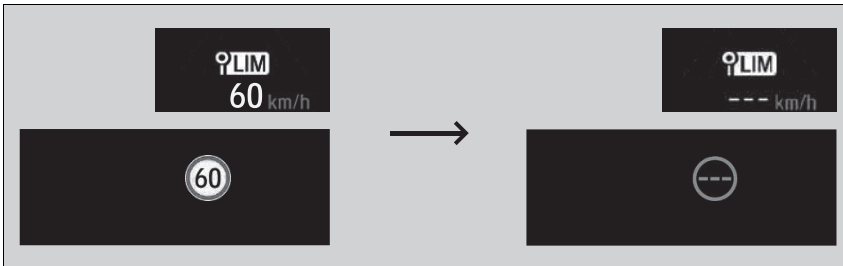

►► Sådan indstilles hastighedsgrænsen

Den intelligente fartbegrænsner vil muligvis også blive sat på pause, hvis systemet til registrering af trafikskilte kun registrerer ekstra skilte for den samme hastighedsbegrænsning.

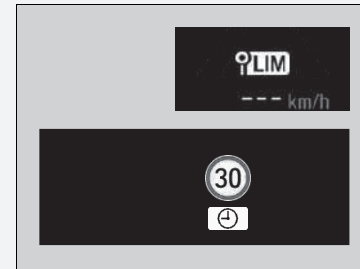

■ Hvis systemet til registrering af trafikskilte registrerer skiltet for hastighedsbegrænsning, mens den intelligente fartbegrænser er sat på pause

Hastighedsbegrænsningsfunktionen og advarselsfunktionen genaktiveres automatisk.

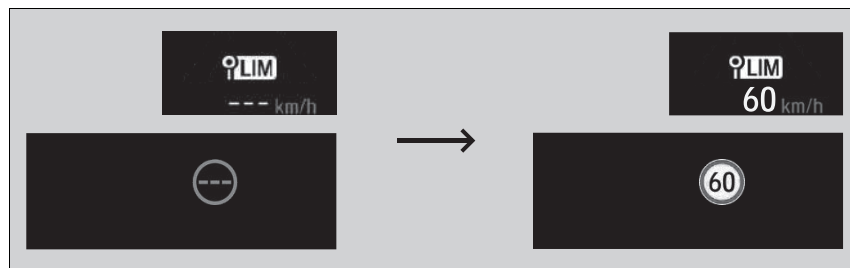

■ Hvis systemet til registrering af trafikskilte ikke registrerer skiltet for hastighedsbegrænsning i et stykke tid, mens den intelligente fartbegrænser er aktiveret

Under kørsel vil systemet til registrering af trafikskilte muligvis ikke vise nogen hastighedsgrænse, hvis systemet ikke registrerer noget skilt for hastighedsbegrænsning. Den intelligente fartbegrænser fungerer dog fortsat.

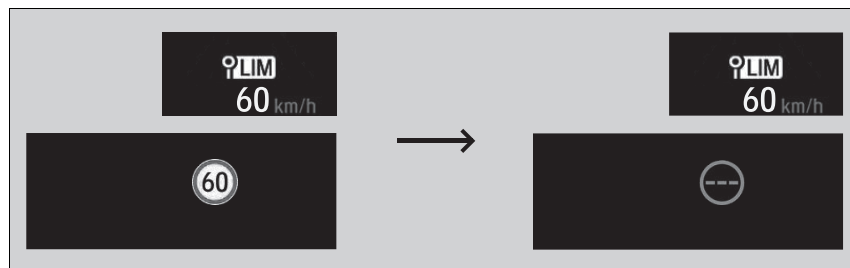

## ■ Sådan indstilles hastighedsgrænsen

Sæt hastighedsgrænsen op eller ned med **RES/+** eller **-/SET** knapperne på rattet.

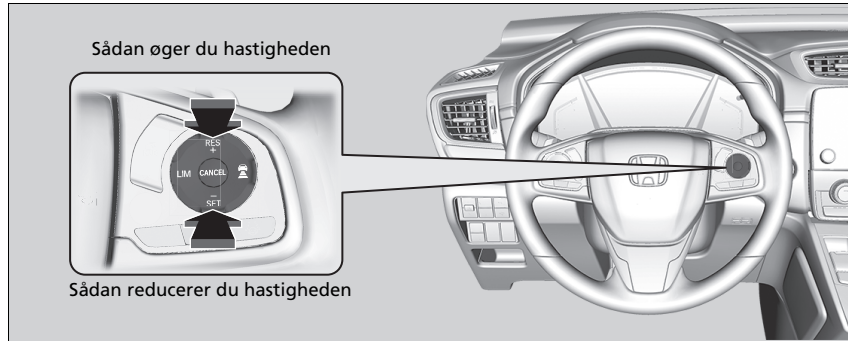

- Hver gang du trykker på knappen, hhv. øges eller sænkes hastighedsgrænsen med ca. 1 km/t.
- Du kan øge hastighedsgrænsen op til +10 km/t i forhold til den hastighedsgrænse, som registreres af systemet til registrering af trafikskilte.
- Du kan reducere hastighedsgrænsen op til -10 km/t i forhold til den hastighedsgrænse, som registreres af systemet til registrering af trafikskilte.
- Du kan blive ved med at accelerere, indtil den indstillede hastighed nås. Hvis kørehastigheden er højere end den hastighedsgrænse, som registreres af systemet til registrering af trafikskilte, decelererer bilen langsomt til hastighedsgrænsen.

## ■ Kortvarig overskridelse af hastighedsgrænsen

Hastighedsgrænsen kan overskrides ved at træde speederen i bund.

- Den viste hastighedsgrænse blinker.  
Der høres en biplyd, når hastighedsgrænsen overskrides.

## ► Sådan indstilles hastighedsgrænsen

En negativ eller positiv afvigelse i forhold til hastighedsgrænsen vil automatisk blive nulstillet, når systemet til registrering af trafikskilte registrerer skiltet for en ny hastighedsbegrænsning.

Hastighedsgrænsen kan ikke reduceres til under 30 km/t.

## ► Kortvarig overskridelse af hastighedsgrænsen

Der høres en biplyd, når kørehastigheden overstiger den indstillede hastighedsgrænse, og speederen trædes i bund.

Den intelligente fartbegrænser genoptager sin funktion, når kørehastigheden igen er under den indstillede hastighedsgrænse.

## ■ Sådan annullerer du dit valg

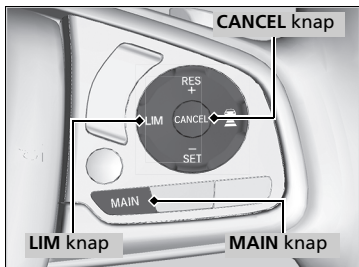

For at slå den intelligente fartbegrænser fra skal du gøre et af følgende:

- Tryk på **CANCEL** knappen.
- Tryk på **MAIN** knappen.
- Tryk på **LIM** knappen.

## ► Sådan annullerer du dit valg

Den intelligente fartbegrænser skifter til den aktive fartpilot med følgefunktion ved lav hastighed eller den justerbare fartbegrænser, hvis der trykkes på **LIM** knappen.

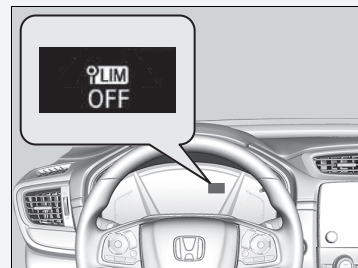

Hvis der opstår en fejl i systemet eller i systemet til registrering af trafikskilte under brug af den intelligente fartbegrænser, høres der en blyld, og **OFF** vises. Den intelligente fartbegrænser deaktiveres.

► **System til registrering af trafikskilte** S. 584

## VSA-system

VSA-systemet bidrager til at stabilisere bilen i skarpe sving, hvis bilen drejer mere eller mindre skarpt end tilsigtet. VSA-systemet bidrager også til at bevare vejgrebet på glatte kørebaner. Dette sker ved, at systemet regulerer benzinmotorens og elmotorens effekt og bremser bilens hjul selektivt.

### Betjening af VSA-system

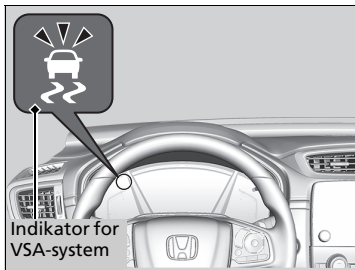

Når VSA-systemet er aktiveret, vil du muligvis bemærke, at benzinmotoren og elmotoren ikke reagerer på speederen. Du vil muligvis også bemærke støj fra hydraulikbremssystemet. Du vil også se indikatoren blinke.

### VSA-system

VSA-systemet fungerer muligvis ikke korrekt, hvis der monteres dæk af forskellig type og størrelse. Sørg for at bruge dæk af samme type og størrelse, og kontrollér, at dæktrykket er korrekt.

Hvis VSA-indikatoren tændes og bliver ved med at lyse under kørsel, er der muligvis en fejl i systemet. Det er ikke sikkert, at det påvirker normal kørsel, men få alligevel bilen eftersat af en forhandler med det samme.

VSA-systemet kan ikke forbedre stabiliteten i alle køresituationer og styrer ikke hele bremsesystemet. Du skal stadig køre og foretage skarpe sving ved hastigheder, der er forsvarlige og tilpasset de givne forhold, og du skal altid holde en tilstrækkelig sikkerhedsafstand.

VSA-systemets hovedfunktion er også almindeligt kendt som elektronisk stabilitetskontrol (ESC). Systemet omfatter også en styreenhed til antisvind-system.

Indikatorerne for aktiv fartpilot med følgefunktion ved lav hastighed, udvidet vognbaneassistent, VSA-system, VSA-system deaktiveret, advarselssystem for lavt dæktryk/ dæktrykadvarselssystem, parkeringsbremse og bremsesystem (gul) samt kollisionbegrænsende bremsesystem kan blive aktiveret sammen med en meddelelse i førerinformationssystemet, når du slår elsystemet til efter gentilslutning af 12 V batteriet. Kør en kort tur med mere end 20 km/t. De enkelte indikatorer skal slukke. Hvis nogen af dem ikke slukker, skal bilen efterses af en forhandler.

## ■ Aktivering og deaktivering af VSA-system

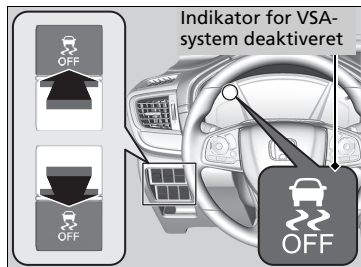

Denne knap er placeret på instrumentpanelet i førersiden. For delvist at deaktivere VSA-systemets funktioner skal du trykke på knappen og holde den inde, indtil du hører et bip.

Bilen vil kunne bremse og dreje som normalt, men antispind-funktionen vil være mindre effektiv.

VSA-systemets funktioner genetableres ved at trykke på  knappen og holde den inde, indtil du hører et bip.

VSA-systemet aktiveres, hver gang du aktiverer elsystemet, også selv om du deaktiverede systemet, sidste gang du kørte i bilen.

## ▣ VSA-system

I visse usædvanlige situationer, når f.eks. bilen sidder fast i mudder eller sne, kan det være lettere at få den fri med VSA-systemet midlertidigt deaktiveret.

Når der trykkes på  knappen, bliver vejgrebsfunktionen mindre effektiv. Dette giver hjulene mulighed for at dreje mere frit ved lav hastighed. Du bør kun forsøge at få bilen fri med VSA-systemet deaktiveret, hvis du ikke kan få den fri med VSA-systemet aktiveret.

Så snart bilen er kommet fri, skal du aktivere VSA-systemet igen. Det anbefales ikke at køre bilen med VSA-systemet deaktiveret.

Du vil muligvis høre en motorlyd fra motorrummet, mens systemkontrollen udføres umiddelbart efter aktivering af elsystemet eller under kørslen. Dette er helt normalt.

## Manøvreringsassistent

---

Bremser let på for- og baghjul efter behov, når du drejer på rattet, og bidrager til køretøjets stabilitet og ydeevne i en kurve.

### Manøvreringsassistent

Manøvreringsassistenten kan ikke øge stabiliteten i alle situationer under kørsel. Du skal stadig køre og foretage skarpe sving ved hastigheder, der er forsvarlige og tilpasset de givne forhold, og du skal altid holde en tilstrækkelig sikkerhedsafstand.

Når indikatoren for VSA-systemet lyser og forbliver tændt under kørsel, aktiveres manøvreringsassistenten ikke.

Du vil muligvis høre en lyd fra motorrummet, mens manøvreringsassistenten aktiveres. Dette er helt normalt.



## Real Time AWD med intelligent styresystem\*

Bilen er udstyret med AWD-system. Når systemet registrerer tab af et forhjuls vejgreb, vil det automatisk overføre en del af trækraften til baghjulene. På den måde kan du udnytte alt tilgængeligt vejgreb og øge mobiliteten.

Du skal stadig udvise samme forsigtighed, når du accelererer, styrer og bremser, som hvis du kørte i en bil med 2-hjulstræk.

Hvis du lader alle fire hjul spinde overdrevent og overopheder AWD-systemet, vil kun forhjulene have trækraft. Stop, indtil systemet køler ned.

### ►► Real Time AWD med intelligent styresystem\*

#### BEMÆRK / NOTE

Lad ikke forhjulene på bilen spinde vedvarende. Det kan beskadige gearkassen eller det bageste differentiale, hvis forhjulene spinder vedvarende.

AWD-systemet vil muligvis ikke fungere korrekt, hvis dæktype og -størrelse blandes. Sørg for at bruge dæk af samme type og størrelse, og kontrollér, at dæktrykket er korrekt.

► Udskiftning af dæk og hjul S. 667

## Dæktrykadvarselssystem

I stedet for direkte at måle trykket i hvert dæk overvåger og sammenligner dæktrykadvarselssystemet på denne bil rulleradius og rotationsegenskaber for alle hjul og dæk, mens du kører, for at fastslå, om dæktrykket er for lavt i et eller flere dæk.

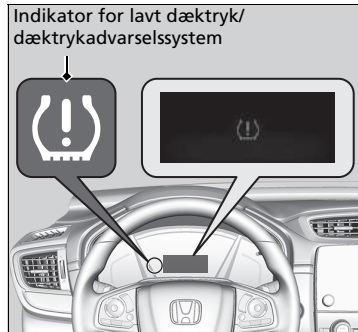

Hvis det er tilfældet, vil indikatoren for lavt dæktryk/dæktrykadvarselssystem lyse, og en meddelelse vil blive vist i førerinformationssystemet.

### Kalibrering af dæktrykadvarselssystem

Du skal indstille dæktrykadvarselssystemet, hver gang du:

- Justerer trykket i et eller flere dæk.
- Flytter rundt på dækkene.
- Udskifter et eller flere dæk.

Inden du indstiller dæktrykadvarselssystemet, skal du:

- Indstille dæktrykket for alle fire dæk, mens de er kolde.

► **Kontrol af dæk** S. 665

Kontrollér, at:

- Bilen er helt stoppet.
- Gearvælgeren er i **P**.
- Strømtilstanden er indstillet til TIL.

### ► Dæktrykadvarselssystem

Systemet overvåger ikke dækkene, når du kører ved lav hastighed.

Forhold som f.eks. lave udetemperaturer og højden over havets overflade påvirker dæktrykket direkte og kan udløse indikatoren for lavt dæktryk/dæktrykadvarselssystem, så den tændes.

Hvis dæktrykket kontrolleres eller dækket pumpes op i:

- varmt vejr, kan dæktrykket blive for lavt i koldere vejr.
- koldt vejr, kan dæktrykket blive for højt i varmt vejr.

Indikatoren for lavt dæktryk/dæktrykadvarselssystem lyser ikke, når dæktrykket er for højt.

Dæktrykadvarselssystemet fungerer muligvis ikke korrekt, hvis der monteres dæk af forskellig type og størrelse. Sørg for at bruge dæk af samme type og størrelse.

► **Kontrol og udskiftning af dæk** S. 665

Indikatorerne for aktiv fartpilot med følgefunktion ved lav hastighed, udvidet vognbaneassistent, VSA-system, VSA-system deaktiveret, advarselssystem for lavt dæktryk/dæktrykadvarselssystem, parkeringsbremse og bremsesystem (gul) samt kollisionsbegrænsende bremsesystem kan blive aktiveret sammen med en meddelelse i førerinformationssystemet, når du slår elsystemet til efter gentilslutning af 12 V batteriet. Kør en kort tur med mere end 20 km/t. De enkelte indikatorer skal slukke. Hvis nogen af dem ikke slukker, skal bilen efterses af en forhandler.

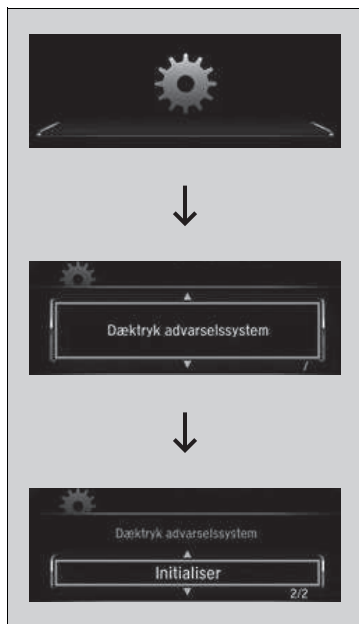

#### Modeller med lyd anlæg med farvedisplay

Du kan indstille systemet vha. de funktioner i førerinformationssystemet, der kan tilpasses.

1. Tryk på og derefter på knappen for at vælge (Tilpas indstillinger), og tryk derefter på **ENTER** knappen.
    - **Dæktryk advarselssystem** vises på displayet.
  2. Tryk på **ENTER** knappen.
    - Displayet skifter til tilpasningsskærbilledet, hvor du kan vælge **Annuller** eller **Initialiser**.
  3. Tryk på knappen, og vælg **Initialiser**, og tryk derefter på **ENTER** knappen.
    - Skærbilledet **Gennemført** vises, og derefter vender displayet tilbage til tilpasningsskærbilledet.
- Hvis meddelelsen **Fejl** vises, gentages trin 2-3.
  - Indstillingsprocessen slutter automatisk.

#### » Dæktrykadvarselssystem

Indikatoren for lavt dæktryk/dæktrykadvarselssystem kan tændes med en forsinkelse eller tændes muligvis slet ikke, hvis:

- Bilen accelereres/nedbremses hurtigt, eller rattet drejes hurtigt.
- Du kører på tilsneede eller glatte veje.
- Der anvendes snekæder.

Indikatoren for lavt dæktryk/dæktrykadvarselssystem kan tændes under følgende forhold:

- Der er en tungere og uens belastning på dækkene som f.eks. ved kørsel med anhænger, end det var tilfældet ved opstart.
- Der anvendes snekæder.

#### » Kalibrering af dæktrykadvarselssystem

- Kalibreringsprocessen kræver ca. 30 minutters samlet kørsel ved en hastighed på mellem 40 og 100 km/t.
- Hvis strømtilstanden er indstillet til TIL under denne proces, og bilen ikke kører inden for 45 sekunder, vil du muligvis opleve, at indikatoren for lavt dæktryk tændes kortvarigt. Det er normalt og angiver, at kalibreringsprocessen endnu ikke er fuldført.

Hvis der er monteret snekæder, skal de fjernes, inden dæktrykadvarselssystemet kalibreres.

Hvis indikatoren for lavt dæktryk/dæktrykadvarselssystem tændes, selv om der er monteret almindelige dæk, der er pumpet op til det korrekte tryk, skal du få bilen efterset af en forhandler.

Vi anbefaler, at dæk udskiftes med samme mærke, model og størrelse som de originale dæk. Bed en forhandler om oplysninger.

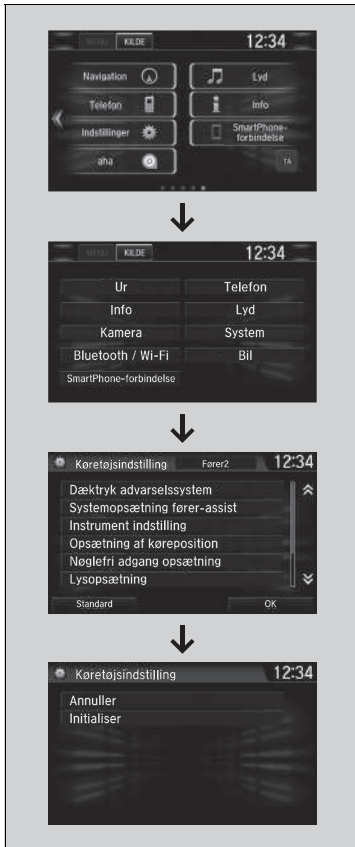

**Modeller med lydanlæg med standarddisplay**

Du kan indstille systemet vha. funktionen på audio-/informationsskærmen, der kan tilpasses.

1. Indstil strømtilstanden til positionen TIL.
2. Vælg .
3. Vælg **Indstillinger**.
4. Vælg **Bil**.
5. Vælg **Dæktryk advarselssystem**.
6. Vælg **Annuller** eller **Initialiser**.

- Hvis meddelelsen **Mislykket** vises, gentages trin 4-5.
- Indstillingsprocessen slutter automatisk.

## Blindvinkelassistent\*

Er konstrueret til at registrere køretøjer i advarselszoner ved siden af din bil, især i de områder, som er vanskelige at se (det, der normalt kaldes blinde vinkler). Når systemet registrerer køretøjer, der nærmer sig bagfra i tilstødende vognbaner, tændes den relevante indikator i et par sekunder for at hjælpe dig, når du skifter vognbane.

### Blindvinkelassistent\*

## ⚠ ADVARSEL

Hvis du ikke ser efter, om det er sikkert at skifte vognbane, før du gør det, kan det medføre en kollision og alvorlig personskade eller dødsfald.

Stol ikke blot på blindvinkelassistenten, når du skifter vognbane.



Kig altid i spejlene, til højre og venstre for bilen og bag dig efter andre biler, før du skifter vognbane.

### Vigtig sikkerhedspåmindelse

Som alle hjælpesystemer har blindvinkelassistenten sine begrænsninger. Det kan resultere i en kollision, hvis du stoler for meget på blindvinkelassistenten.

Systemet er kun ment som en hjælp.

Selv om en genstand befinder sig inden for advarselszonen, kan følgende situationer opstå:

- Advarselsindikatoren for blindvinkelassistenten tændes muligvis ikke pga. en blokering (stænk osv.), og meddelelsen  vises i førerinformationssystemet.
- Advarselsindikatoren for blindvinkelassistenten tændes muligvis, selv om meddelelsen  vises i førerinformationssystemet.

## ■ Sådan virker systemet

- Radarsensorerne registrerer et køretøj i advarselszonen, mens din bil kører fremad med 20 km/t eller derover.

Radarsensorer:  
under  
bagkofangerens  
hjørner

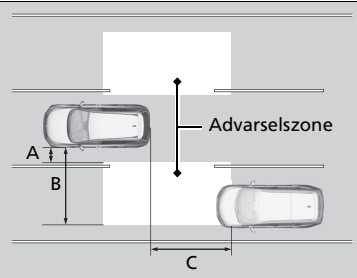

### Advarselszone

- A: Ca. 0,5 m
- B: Ca. 3 m
- C: Ca. 3 m

## ►► Blindvinkelassistent\*

Du kan ændre indstillingen af blindvinkelassistenten.

► **Funktioner, der kan tilpasses** S. 398

Husk at deaktivere systemet, når du kører med en anhænger. Systemet vil muligvis ikke fungere korrekt i følgende situationer:

- Den tilføjede masse får bilen til at vippe og ændrer radarens dækningsområde.
- Anhængerens kan blive registreret af radarsensorerne, hvilket betyder, at advarselsindikatorerne for blindvinkelassistenten tændes.

Advarselsindikatoren for blindvinkelassistenten tændes muligvis ikke under følgende forhold:

- Et køretøj forbliver ikke i advarselszonen i mere end to sekunder.
- Et køretøj er parkeret i en sidevognbane.
- Hastighedsforskellen mellem din bil og det køretøj, du passerer, er større end 10 km/t.
- En genstand, som ikke registreres af radarsensorerne, nærmer sig eller passerer din bil.
- Det køretøj, der kører i den tilstødende vognbane, er en motorcykel eller et andet lille køretøj.

Systemet fungerer ikke i positionen **R**.

\* Ikke tilgængelig på alle modeller

## ■ Når systemet registrerer et køretøj

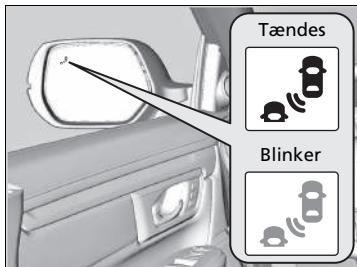

Advarselsindikator for blindvinkelassistent:  
Placeret på det udvendige bakspejl i begge sider.

### Tændes, når:

- Et køretøj kører ind i advarselszonen bagfra for at overhale dig med en hastighedsforskel på højst 50 km/t i forhold til din bil.
- Du passerer et køretøj med en hastighedsforskel på højst 20 km/t.

### Blinker og bipper, når:

Du bevæger kontaktarmen til afviserblinket i retning af det registrerede køretøj. Der høres en biplyd tre gange.

## ►► Blindvinkelassistent\*

Blindvinkelassistenten kan blive negativt påvirket i følgende tilfælde:

- Der registreres genstande som f.eks. autoværn, pæle, træer osv.
- En genstand, der ikke kaster radiobølger særlig godt tilbage som f.eks. en motorcykel, befinder sig i advarselszonen.
- Kørsel på en kurvet vej.
- En bil bevæger sig fra en vognbane langt væk til den tilstødende vognbane.
- Systemet opfanger eksterne elektriske forstyrrelser.
- Bagkofangeren eller sensorerne har været repareret forkert, eller bagkofangeren er blevet deform.
- Placeringen af sensorerne er blevet ændret.
- I dårligt vejr (regn, sne og tåge).
- Kørsel på ujævn vej.
- Der foretages en skarp drejning, der får bilen til at vippe en smule.

For korrekt brug af blindvinkelassistenten:

- Hold altid området ved bagkofangerens hjørner rent.
- Dæk ikke området ved bagkofangerens hjørner med mærkater eller klistermærker af nogen art.
- Tag bilen hen til en forhandler, hvis området ved bagkofangerens hjørner eller radarsensorerne skal repareres, eller hvis området ved bagkofangerens hjørner har fået et hårdt slag.

## Højspændingsbatteri

---

Højspændingsbatteriet aflades gradvist, selv hvis bilen ikke er i brug. Hvis bilen parkeres i en længere periode, kan batteriets opladningsniveau derfor blive lavt. Længere perioder med et lavt opladningsniveau vil forkorte batteriets levetid. For at vedlige batteriets opladningsniveau skal du køre i mere end 30 minutter mindst én gang i kvartalet.

Ekstremt høje temperaturer kan påvirke batteriets levetid. Du kan minimere virkningerne ved at parkere bilen i skygge om sommeren.

### ⌘ Højspændingsbatteri

---

Pas på ikke at aflade højspændingsbatteriet for meget. Hvis batteriets opladningsniveau er tæt på nul, vil det være umuligt at slå elsystemet til.



## Justering af forlygternes lyskegle

Kørsel med en højrestyret bil i højreruleret trafik eller en venstrestyret bil i venstreluleret trafik får forlygterne til at blænde modkørende trafikanter. Du skal justere forlygternes lyskegle med afdækningstape.

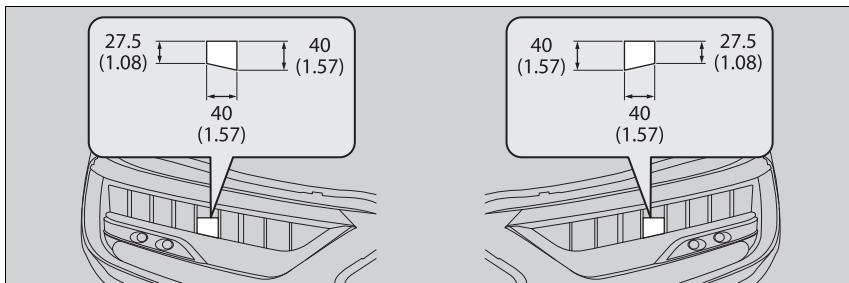

1. Forbered to stykker afdækningstape, som måler 40 mm i bredden og 40 mm i længden.
  - Brug afdækningstape, der kan lukke lys ude, som f.eks. vandtæt vinyl af forseglingstypen.
2. Sæt tape på den yderste del af glasset som vist.

### ► Justering af forlygternes lyskegle

Pas på ikke at sætte tapen et forkert sted. Hvis forlygternes lyskegle er justeret forkert, overholder de måske ikke landets lovkrav. Bed din forhandler om oplysninger.

Honda Sensing er et førerhjælpesystem, som gør brug af to meget forskellige former for sensorer: En radarsensor, der er placeret i kølgitteret, og et frontsensorkamera, der er monteret på den indvendige side af forruden bag bakspejlet.

Honda Sensing omfatter følgende funktioner.

## ■ **Funktioner, der ikke aktiveres vha. en kontakt**

- kollisionsbegrænsende bremsesystem ➤ S. 542
- Udvidet vognbaneassistent ➤ S. 578
- System til registrering af trafikskilte ➤ S. 584

## ■ **Funktioner, der aktiveres vha. en kontakt**

- Aktiv fartpilot med følgefunktion ved lav hastighed ➤ S. 553
- Vognbaneassistent ➤ S. 570

## ■ Kontakter til aktiv fartpilot med følgefunktion ved lav hastighed/ vognbaneassistent

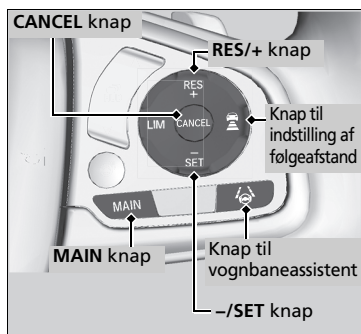

### ■ MAIN knap

Tryk for at aktivere standby-tilstand for den aktive fartpilot med følgefunktion ved lav hastighed og vognbaneassistenten. Eller tryk for at annullere disse systemer.

### ■ Knap til vognbaneassistent

Tryk for at aktivere eller annullere vognbaneassistenten.

### ■ RES/+ og -/SET knapper

Tryk på **RES/+** knappen for at genoptage den aktive fartpilot med følgefunktion ved lav hastighed eller for at øge kørehastigheden.

Tryk på **-/SET** knappen for at indstille den aktive fartpilot med følgefunktion ved lav hastighed eller for at reducere kørehastigheden.

### ■ Knap til indstilling af følgeafstand

Tryk på  knappen for at ændre følgeafstanden for den aktive fartpilot med følgefunktion ved lav hastighed.

### ■ CANCEL knap

Tryk for at annullere den aktive fartpilot med følgefunktion ved lav hastighed.

## Førerinformationssystemets indhold

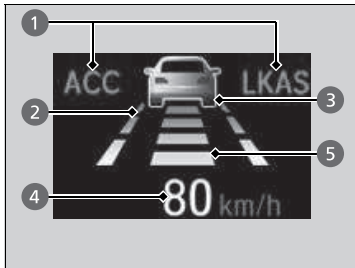

Du kan få vist den aktuelle tilstand for den aktive fartpilot med følgefunktion ved lav hastighed og vognbaneassistenten.

- ❶ Angiver, at den aktive fartpilot med følgefunktion ved lav hastighed og vognbaneassistenten er klar til at blive aktiveret.
- ❷ Angiver, at vognbaneassistenten er aktiveret, og hvorvidt der registreres vognbanelinjer.
- ❸ Angiver, om der registreres et forankørende køretøj.
- ❹ Viser den indstillede kørehastighed.
- ❺ Viser den indstillede afstand til forankørende køretøjer.

## ☒ Førerinformationssystemets indhold

Du kan vælge, at head-up-displayet\* skal vise dig den aktuelle tilstand for hver funktion.

➤ **Head-up-display\*** S. 172

\* Ikke tilgængelig på alle modeller

## Kollisionsbegrænsende bremsesystem

Systemet kan hjælpe dig, når det konstaterer, at der er risiko for, at din bil kolliderer med et forankørende køretøj eller en fodgænger foran din bil. Det kollisionsbegrænsende bremsesystem er konstrueret til at advare dig, når en mulig kollision registreres, samt til at reducere kørehastigheden, når en kollision skønnes at være uundgåelig, for at hjælpe med at minimere kollisionens alvor.

### ⌘ Kollisionsbegrænsende bremsesystem

#### **Vigtig sikkerhedspåmindelse**

Det kollisionsbegrænsende bremsesystem er konstrueret til at begrænse voldsomheden af en uundgåelig kollision. Det forhindrer ikke kollisionen og stopper ikke bilen automatisk. Det er stadigvæk dit ansvar at betjene bremsepedal og rat korrekt under hensyntagen til kørselsforholdene.

Det kollisionsbegrænsende bremsesystem aktiveres muligvis ikke eller kan ikke registrere et forankørende køretøj under visse forhold:

#### **📄 Betingelser og begrænsninger for kollisionsbegrænsende bremsesystem S. 547**

Du kan læse om håndtering af kameraet, der er udstyret med dette system.

#### **📄 Frontsensorkamera S. 592**

Du finder oplysninger om korrekt håndtering af radarsensoren på den næste side.

#### **📄 Radarsensor S. 594**

## Sådan fungerer systemet

### Hvornår systemet skal benyttes

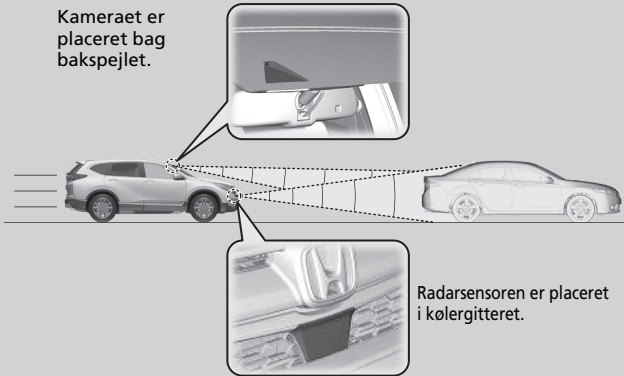

Systemet starter overvågning af kørebanen foran, når bilens hastighed er ca. 5 km/t, og der er et forankørende køretøj.

Det kollisionsbegrænsende bremsesystem aktiveres, når:

- Hastighedsforskellen mellem din bil og et køretøj eller en fodgænger registreret foran bliver ca. 5 km/t og derover med en risiko for kollision.
- Bilen kører omkring 100 km/t eller mindre, og systemet vurderer, at der foreligger risiko for kollision med:
  - Køretøjer, der registreres forude, og som står stille, bevæger sig imod dig eller kører i samme retning som dig.
  - En fodgænger, der registreres foran dig.
- Bilen kører mere end 100 km/t, og systemet vurderer, at der er risiko for kollision med et køretøj, der registreres foran dig, og som kører i samme retning som dig.

### » Sådan fungerer systemet

Når det kollisionsbegrænsende bremsesystem aktiveres, kan det automatisk aktivere bremsen. Det annulleres, når bilen holder stille, eller en potentiel kollision ikke længere registreres.

## ■ Når systemet aktiveres

Systemet giver både visuelle og hørbare advarsler om en mulig kollision, og stopper, hvis kollisionen undgås.

- ▶ Træf de nødvendige forholdsregler for at undgå en kollision (træd på bremsepedalen, skift kørebane osv.).

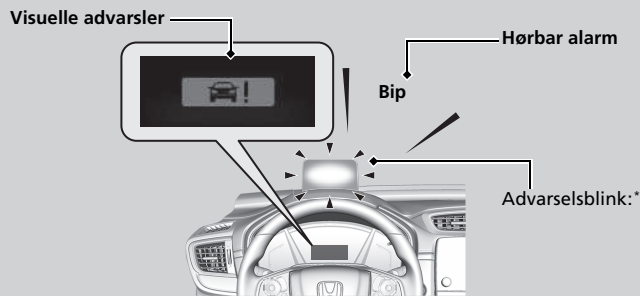

Ved systemets tidligste advarselstrin før en eventuel kollision kan du via førerinformationssystemets og audio-/informationsskærmens indstillingsmuligheder ændre den afstand (**Lang/Normal/Kort**) mellem køretøjerne, hvor alarmer aktiveres.

- ▶ **Funktioner, der kan tilpasses** S. 161, 398

## ▶ Sådan fungerer systemet

Kameraet i det kollisionsbegrænsende bremsesystem er også udviklet til at registrere fodgængere.

Funktionen til fodgængerdetektering aktiveres muligvis ikke eller registrerer muligvis ikke en fodgænger foran bilen under visse forhold.

Se forhold vedrørende begrænsninger for fodgængerdetektering på listen.

- ▶ **Betingelser og begrænsninger for kollisionsbegrænsende bremsesystem**  
S. 547



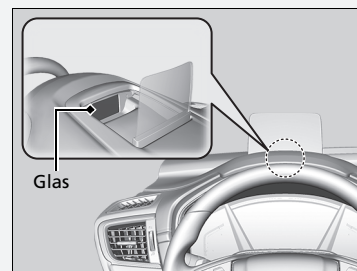

Advarslen\* bruger en linse, der sidder foran på instrumentbrættet.

Du må ikke dække linsen til eller spilde væske på den.

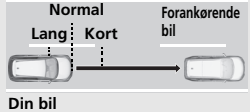
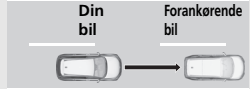

## ■ Advarselstrin før mulig kollision

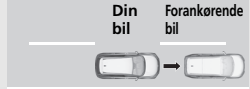
Systemet har tre advarselstrin før en mulig kollision. Men afhængigt af forholdene går det kollisionsbegrænsende bremsesystem muligvis ikke alle trin igennem, før sidste trin indledes.

Afstand mellem bilerne		Kollisionsbegrænsende bremsesystem			
		Sensorerne registrerer en bil	Elektronisk selestrammer	Hørbare og visuelle ADVARSLER	Bremsning
Trin 1		Der er risiko for en kollision med den forankørende bil.	—	I indstillingen <b>Lang</b> aktiveres visuelle og hørbare advarsler ved en længere afstand fra et forankørende køretøj end i indstillingen <b>Normal</b> og i indstillingen <b>Kort</b> ved en kortere afstand end i indstillingen <b>Normal</b> .	—
Trin 2		Risikoen for en kollision er øget, og tiden til at reagere er reduceret.	Strammer førerens sele let et par gange for at give en fysisk advarsel. 	Visuelle og hørbare advarsler.	Let aktivering
Trin 3		Det kollisionsbegrænsende bremsesystem vurderer, at en kollision er uundgåelig.	Strammer førerens og forsædepassagerens sikkerhedsseler kraftigt. 		Kraftig aktivering

Kørsel



## ■ Aktivering og deaktivering af kollisionsbegrænsende bremsesystem

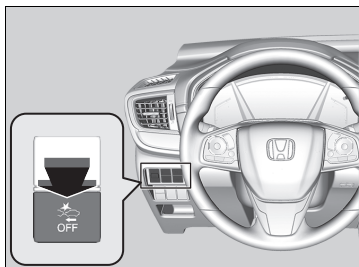

Tryk på knappen, og hold den nede, indtil der høres en biplyd, for at aktivere eller deaktivere systemet.

Når det kollisionsbegrænsende bremsesystem er slået fra:

- Indikatoren for det kollisionsbegrænsende bremsesystem på instrumentpanelet tændes.
- En meddelelse i førerinformationssystemet minder om, at systemet er slået fra.

Det kollisionsbegrænsende bremsesystem aktiveres, hver gang du aktiverer elsystemet, også selv om du deaktiverede systemet, sidste gang du kørte i bilen.

## ▣ Kollisionsbegrænsende bremsesystem

Det kollisionsbegrænsende bremsesystem slås muligvis automatisk fra, og Indikatoren for det kollisionsbegrænsende bremsesystem tændes og bliver ved med at lyse under visse forhold.

### ▣ Betingelser og begrænsninger for kollisionsbegrænsende bremsesystem S. 547

Når det kollisionsbegrænsende bremsesystem er aktiveret, vil det fortsætte med at arbejde, selv om speederen trædes delvist ned. Systemet deaktiveres imidlertid, hvis speederen trædes langt ned.

Indikatorerne for aktiv fartpilot med følgefunktion ved lav hastighed, udvidet vognbaneassistent, VSA-system, VSA-system deaktiveret, advarselssystem for lavt dæktryk/dæktrykadvarselssystem, parkeringsbremse og bremsesystem (gul) samt kollisionsbegrænsende bremsesystem kan blive aktiveret sammen med en meddelelse i førerinformationssystemet, når du slår elsystemet til efter gentilslutning af 12 V batteriet. Kør en kort tur med mere end 20 km/t. De enkelte indikatorer skal slukke. Hvis nogen af dem ikke slukker, skal bilen efterses af en forhandler.

## Betingelser og begrænsninger for kollisionsbegrænsende bremsesystem

Under visse betingelser slås systemet muligvis automatisk fra, og Indikatoren for det kollisionsbegrænsende bremsesystem tændes. Nogle eksempler på disse betingelser er angivet nedenfor. Andre forhold kan reducere nogle af det kollisionsbegrænsende bremsesystems funktioner.

📷 **Frontsensorkamera** S. 592

### ■ Omgivende forhold.

- Kørsel i dårligt vejr (regn, sne, tåge osv.).
- En pludselig ændring mellem lys og mørke som f.eks. at køre ind i eller ud af en tunnel.
- Der er lidt kontrast mellem genstande og baggrunden.
- Kørsel mod lavtstående sol (f.eks. ved solopgang eller solnedgang).
- Der afspejles et kraftigt lys på vejen.
- Kørsel i skyggen af træer, bygninger osv.
- Genstande eller strukturer på vejbanen fejlfortolkes som køretøjer eller fodgængere.
- Refleksioner indvendigt på forruden.
- Kørsel i mørke om aftenen/natten eller et mørkt sted som f.eks. en tunnel (på grund af under dårlige lysforhold registreres fodgængere og andre køretøjer muligvis ikke).

### ■ Vejforhold.

- Kørsel på vejbaner med sne eller på våde vejbaner (tilslørede vognbaneafmærkninger, lysrefleksioner, vejtænk, stor kontrast).
- Når der køres på snoede eller bakkede veje.
- Vejen er bakket, eller bilen nærmer sig en bakkekam.

## 📷 Betingelser og begrænsninger for kollisionsbegrænsende bremsesystem

Få bilen eftersat af en forhandler, hvis du oplever uregelmæssigheder i systemet (f.eks. hvis advarselsmeddelelsen vises regelmæssigt).

■ **Bilens tilstand.**

- Forlygteglassene er snavsede, eller forlygterne er ikke justeret korrekt.
- Forruden er blokeret af snavs, mudder, blade, våd sne osv. udvendigt.
- Forruden er dugget til indvendigt.
- Unormale forhold for dæk eller hjul (forkert størrelse, forskellig størrelse eller konstruktion, forkert dæktryk osv.).
- Når der er monteret snekæder.
- Din bil hænger med bagenden pga. stor belastning på bagakslen eller ændringer i ophængen.
- Kameraets temperatur bliver for høj.
- Kørsel med parkeringsbremsen aktiveret.
- Radarsensoren i frontgitteret bliver snavset.
- Bilens kørsel med en anhænger.
- Kørsel i mørke om aftenen/natten eller et mørkt sted (f.eks. i en tunnel) med forlygterne slukket.

**■ Registreringsbegrænsninger.**

- Et køretøj eller en fodgænger dukker pludseligt op foran dig.
- Afstanden mellem din bil og det forankørende køretøj eller den krydsende fodgænger er for lille.
- En bil skærer ind foran dig ved lav hastighed og bremser pludseligt.
- Når du accelererer kraftigt og nærmer dig det forankørende køretøj eller fodgængerens foran ved høj hastighed.
- Det forankørende køretøj er en motorcykel, en cykel, en knallert eller et andet mindre køretøj.
- Når der er dyr foran bilen.
- Ved kørsel på en kurvet, snoet eller bakket vej, der gør det svært for sensoren at registrere et forankørende køretøj ordentligt.
- Hastighedsforskellen mellem din bil og et forankørende køretøj eller en fodgænger er meget stor.
- Et modkørende køretøj trækker pludseligt ind foran dig.
- Når et andet køretøj pludseligt kører ind foran dig i et kryds osv.
- Din bil krydser pludseligt ind foran et modkørende køretøj.
- Ved kørsel gennem en smal jernbro.
- Når det forankørende køretøj pludseligt sænker farten.

#### Begrænsninger, der kun gælder fodgængerregistrering

- Når en gruppe mennesker befinder sig foran din bil gående sammen side om side.
- Omgivende forhold eller fodgængerens ejendele ændrer fodgængerens form og forhindrer systemet i at genkende personen som en fodgænger.
- Når fodgængerens højde er lavere end ca. 1 meter eller højere end ca. 2 meter.
- Når en fodgænger falder i med baggrunden.
- Når en fodgænger bøjer sig forover, sidder på hug eller løber, eller hvis vedkommendes hænder er løftet.
- Når flere fodgængere bevæger sig fremad i en gruppe.
- Når kameraet ikke korrekt kan identificere en fodgænger, fordi vedkommende har en usædvanlig facon (bærende på bagage, kroppsstilling, størrelse).

#### ■ Automatisk deaktivering

Det kollisionsbegrænsende bremsesystem kan blive deaktiveret automatisk, hvorved indikatoren for det kollisionsbegrænsende bremsesystem tændes og bliver ved med at lyse i følgende tilfælde:

- Temperaturen i systemet er høj.
- Der køres i terræn, på en bjergvej eller på kurvede og snoede veje igennem længere tid.
- Der registreres en unormal dæktilstand (forkert dækstørrelse, fladt dæk osv.).
- Kameraet bag bakspejlet eller området omkring kameraet, herunder forruden, bliver snavset.

Når de problemer, der fik det kollisionsbegrænsende bremsesystem til at blive deaktiveret automatisk, er blevet afhjulpet (f.eks. gennem rengøring af forruden), aktiveres systemet igen.

## ■ Med lille risiko for en kollision

Det kollisionsbegrænsende bremsesystem kan blive aktiveret, selv om du er opmærksom på et forankørende køretøj, eller hvis der ikke er et forankørende køretøj. Eksempler på dette:

### ■ Under overhaling

Bilen nærmer sig en et forankørende køretøj, og du skifter kørebane for at overhale.

### ■ I et vejkryds

Bilen nærmer sig eller overhaler et andet køretøj, der svinger til venstre eller højre.

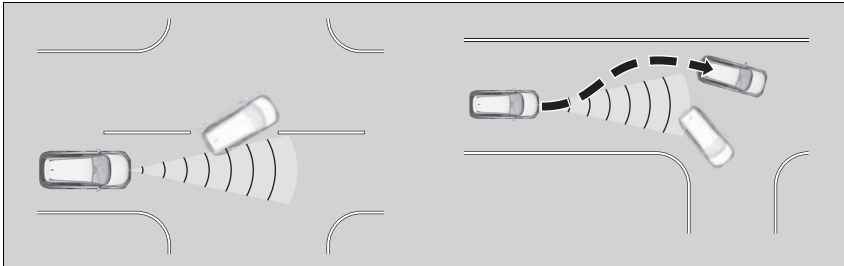

■ **I en kurve**

Ved kørsel gennem kurver når bilen til et punkt, hvor et modkørende køretøj er lige foran dig.

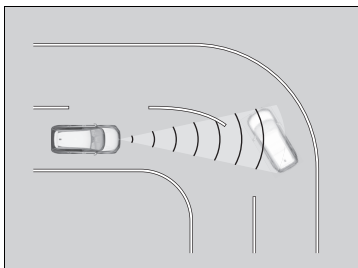

■ **Under en lav bro ved høj hastighed**

Du kører under en lav eller smal bro ved høj hastighed.

■ **Fartbump, vejarbejde, togspor, genstande i vejsiden osv.**

Du kører over fartbump, stålkøreplader og lignende, eller bilen nærmer sig togspor eller genstande i vejsiden (som f.eks. trafikskilte og autoværn, når du kører i en kurve, eller stationære køretøjer og vægge, når du holder parkeret).

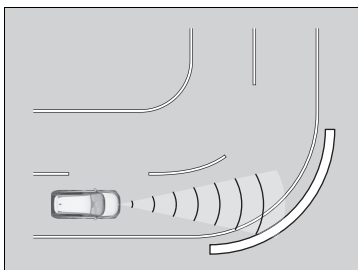

## Aktiv fartpilot med følgefunktion ved lav hastighed

Hjælper med at opretholde en konstant kørehastighed og en indstillet følgeafstand bag et registreret forankørende køretøj og sænker hastigheden og standser bilen, hvis det registrerede forankørende køretøj standser, uden at du behøver at holde foden på bremsen eller speederen.

Når den aktive fartpilot med følgefunktion ved lav hastighed sænker bilens hastighed ved at aktivere bremserne, tændes bilens stoplygter.

### Hvornår systemet skal benyttes

Kameraet er placeret på bagsiden af bakspejlet.

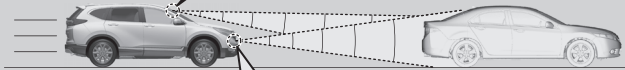
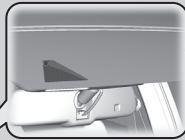

Radarsensoren er placeret i kølgitteret.



■ Kørehastighed for den aktive fartpilot med følgefunktion ved lav hastighed: Der registreres et forankørende køretøj inden for rækkevidden af den aktive fartpilot med følgefunktion ved lav hastighed – Den aktive fartpilot med følgefunktion ved lav hastighed aktiveres ved hastigheder op til 180 km/t.

Der registreres ingen forankørende køretøjer inden for rækkevidden af den aktive fartpilot med følgefunktion ved lav hastighed – Den aktive fartpilot med følgefunktion ved lav hastighed aktiveres ved en hastighed på 30 km/t eller derover.

■ Gearvælgerposition for aktiv fartpilot med følgefunktion ved lav hastighed: I **D**.

### ⚠ Aktiv fartpilot med følgefunktion ved lav hastighed

## ⚠ ADVARSEL

Forkert brug af den aktive fartpilot med følgefunktion ved lav hastighed kan forårsage trafikulykker.

Brug kun den aktive fartpilot med følgefunktion ved lav hastighed til kørsel på motorvej og i godt vejr.

## ⚠ ADVARSEL

Den aktive fartpilot med følgefunktion ved lav hastighed har begrænset bremseevne og standser muligvis ikke bilen i god tid for at undgå en kollision med et forankørende køretøj, der standser brat.

Vær altid parat til at træde på bremsepedalen, hvis forholdene kræver det.

### Vigtig påmindelse

Som med alle systemer har den aktive fartpilot med følgefunktion ved lav hastighed sine begrænsninger. Brug bremserne, når det er nødvendigt, og hold altid en sikker afstand til andre køretøjer.

Du finder oplysninger om korrekt håndtering af radarsensoren på næste side.

➤ **Radarsensor** S. 594

Du kan læse om håndtering af kameraet, der er udstyret med dette system.

➤ **Frontsensorkamera** S. 592



## ■ Sådan aktiveres systemet

### Hvordan systemet skal benyttes

- Tryk på **MAIN** knappen på rattet.

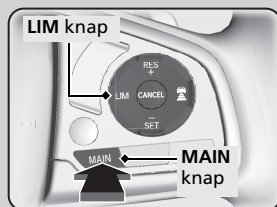

Hvis der vises et andet skærbillede på instrumentpanelet, skal du trykke på **LIM** knappen for at skifte til skærbilledet for den aktive fartpilot med følgefunktion ved lav hastighed.

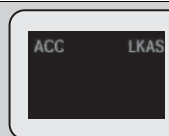

**ACC (grøn) lyser på instrumentpanelet.**  
Den aktive fartpilot med følgefunktion ved lav hastighed er klar til brug.

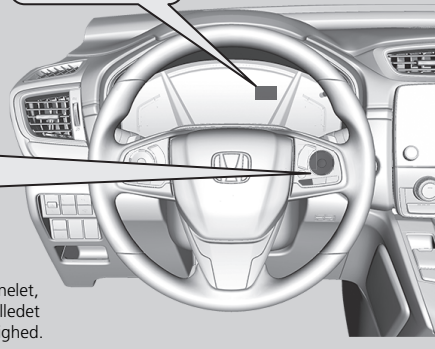

## ►► Aktiv fartpilot med følgefunktion ved lav hastighed

Når der trykkes på **MAIN** knappen, aktiveres eller deaktiveres den aktive fartpilot med følgefunktion ved lav hastighed og vognbaneassistenten.

Den aktive fartpilot med følgefunktion ved lav hastighed fungerer muligvis ikke korrekt under visse betingelser.

### ► Betingelser og begrænsninger for den aktive fartpilot med følgefunktion ved lav hastighed S. 560

Når den aktive fartpilot med følgefunktion ved lav hastighed ikke benyttes: Slå den aktive fartpilot fra ved at trykke på **MAIN** knappen. Dette vil også deaktivere vognbaneassistenten.

Brug ikke den aktive fartpilot med følgefunktion ved lav hastighed i følgende situationer.

- På veje med tæt trafik, eller hvor bilen ofte skal standses og sættes i gang igen.
- På veje med skarpe sving.
- På veje med stejle nedkørsler, da den indstillede hastighed kan blive overskredet, når bilen kører på frihjul. I sådanne situationer vil den aktive fartpilot med følgefunktion ved lav hastighed ikke benytte bremsene for at opretholde den indstillede hastighed.
- På veje med betalingsanlæg eller andre genstande imellem vognbanerne, på parkeringspladser eller anlæg med gennemkørsler.

## Sådan indstilles kørehastigheden

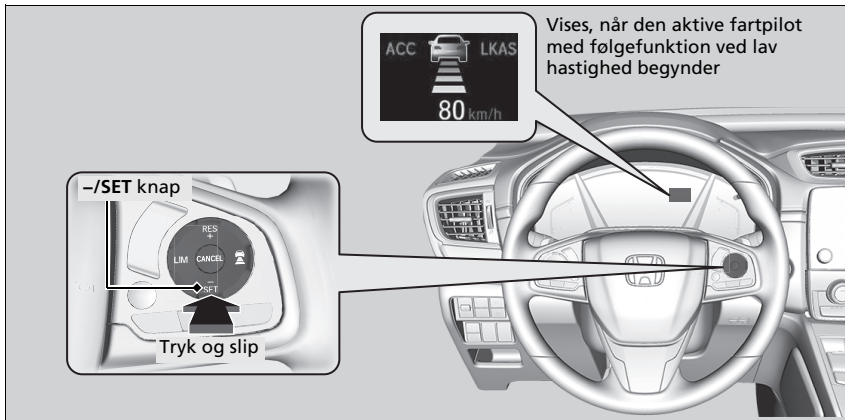

**Ved kørsel med ca. 30 km/t eller derover:** Tag foden af pedalen, og tryk på **-/SET** knappen, når du når den ønskede hastighed. Så snart du slipper knappen, indlæses den indstillede hastighed, og den aktive fartpilot med følgefunktion ved lav hastighed aktiveres.

**Kørsel med ca. 30 km/t eller derunder:** Hvis bilen kører, og der ikke trædes på bremsepedalen, indstilles en fast hastighed på ca. 30 km/t, uanset bilens aktuelle hastighed, når du trykker på knappen.

Når bilen holder stille, kan du indstille kørehastigheden selv med bremsepedalen trådt ned.

### ▶▶ Aktiv fartpilot med følgefunktion ved lav hastighed

Indikatorerne for aktiv fartpilot med følgefunktion ved lav hastighed, udvidet vognbaneassistent, VSA-system, VSA-system deaktiveret, advarselssystem for lavt dæktryk/dæktrykadvarselssystem, parkeringsbremse og bremsesystem (gul) samt kollisionsbegrænsende bremsesystem kan blive aktiveret sammen med en meddelelse i førerinformationssystemet, når du slår elsystemet til efter gentilslutning af 12 V batteriet. Kørsel på kort tur med mere end 20 km/t. De enkelte indikatorer skal slukke. Hvis nogen af dem ikke slukker, skal bilen efterses af en forhandler.

### ▶▶ Sådan indstilles kørehastigheden

Du kan skifte visningen af den indstillede hastighed i førerinformationssystemet eller på audio-/informationsskærmen mellem km/t og mph.

▶ **Speedometer** S. 144

▶ **Funktioner, der kan tilpasses** S. 161, 398



Når den aktive fartpilot med følgefunktion ved lav hastighed betjenes, vises bilikonet, afstandsbjælker og den indstillede hastighed i førerinformationssystemet.

Når du anvender den aktive fartpilot med følgefunktion ved lav hastighed, aktiveres kørselshjælpesystemet til ligeudkørsel (en funktion i det elektriske servostyringssystem).

Ved at aktivere styringssystemet til at kompensere automatisk for naturligt styretræk gør kørselshjælpesystemet til ligeudkørsel det lettere for dig at køre ligeud.

## Når i brug

### Der er forankørende biler

Den aktive fartpilot med følgefunktion ved lav hastighed registrerer, hvis et køretøj foran dig bevæger sig inden for rækkevidden af den aktive fartpilot med følgefunktion ved lav hastighed. Hvis det registreres, at et køretøj gør dette, opretholder eller reducerer den aktive fartpilot med følgefunktion ved lav hastighed din bils indstillede hastighed for at bevare bilens angivne følgeafstand til det forankørende køretøj.

📖 Sådan indstilles eller ændres følgeafstanden S. 564

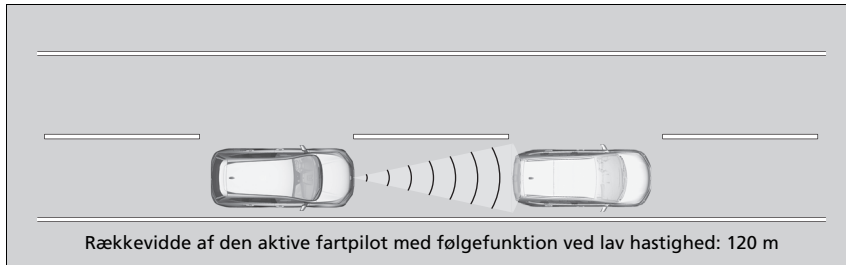

Hvis der registreres et forankørende køretøj, som er langsommere end den indstillede hastighed, decelererer din bil.

\* Ikke tilgængelig på alle modeller

## Når i brug

Hvis en forankørende bil bremser pludseligt op, eller en anden bil kører ind foran dig, høres der en biplyd, og der vises en meddelelse i førerinformationssystemet og advarsblinkene\* blinker.

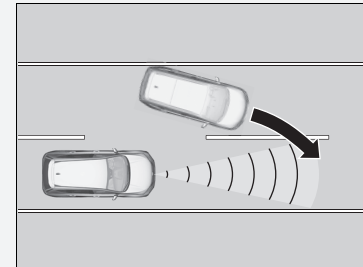

Træd på bremsepedalen, og hold god afstand til det forankørende køretøj.

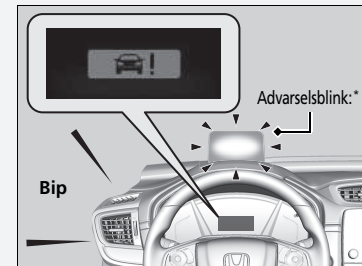

### ■ Der ikke er nogen forankørende biler



### ■ Når du træder på speederen

Du kan midlertidigt øge bilens hastighed. I sådanne tilfælde forekommer der ingen hørbar eller synlig advarsel, selv om der er et forankørende køretøj inden for rækkevidden af den aktive fartpilot med følgefunktion ved lav hastighed.

Den aktive fartpilot med følgefunktion ved lav hastighed forbliver slået til, medmindre du slår den fra. Når du slipper speederen, genoptager systemet en passende hastighed og opretholder følgeafstanden, så længe en forankørende bil er inden for rækkevidden af den aktive fartpilot med følgefunktion ved lav hastighed.

Bilen opretholder den indstillede hastighed, uden at du behøver at træde på bremsen eller speederen. Hvis der tidligere er registreret et forankørende køretøj, som forhindrede din bil i at køre med den indstillede hastighed, accelererer den aktive fartpilot med følgefunktion ved lav hastighed bilen til den indstillede hastighed og opretholder den derefter.

### ☞ Når i brug

Selv om afstanden til det registrerede forankørende køretøj er kort, kan den aktive fartpilot med følgefunktion ved lav hastighed begynde at accelerere bilen under følgende forhold:

- Det forankørende køretøj kører næsten lige så hurtigt eller hurtigere end dig.
- Et køretøj skærer ind foran dig og kører hurtigere end dig, så afstanden mellem køretøjerne gradvist øges.

Du kan også indstille systemet til at bippe, når et køretøj, der registreres foran dig, bevæger sig ind og ud af registreringsområdet for den aktive fartpilot med følgefunktion ved lav hastighed. Skift indstillingen **ACC Advarselstone køretøj foran**.

☞ **Funktioner, der kan tilpasses** S. 161, 398

### Begrænsninger

Det kan være nødvendigt at bruge bremserne til at holde en sikker afstand ved brug af den aktive fartpilot med følgefunktion ved lav hastighed. Derudover fungerer den aktive fartpilot med følgefunktion ved lav hastighed muligvis ikke korrekt under visse betingelser.

☞ **Betingelser og begrænsninger for den aktive fartpilot med følgefunktion ved lav hastighed**  
S. 560

■ **Et registreret forankørende køretøj er inden for rækkevidden af den aktive fartpilot med følgefunktion ved lav hastighed og standser helt**



Din bil standser også automatisk. Meddelelsen **•••••** vises i førerinformationssystemet.

Når det forankørende køretøj begynder at køre igen, blinker bilikonet i førerinformationssystemet. Hvis du trykker på **RES/+** eller **-/SET** knappen eller træder på speederen, aktiveres den aktive fartpilot med følgefunktion ved lav hastighed igen med den tidligere indstillede hastighed.



Hvis der ikke er noget køretøj foran dig, før du genoptager kørslen, skal du træde på speederen, hvorefter den aktive fartpilot med følgefunktion ved lav hastighed aktiveres igen med den tidligere indstillede hastighed.

☒ Et registreret forankørende køretøj er inden for rækkevidden af den aktive fartpilot med følgefunktion ved lav hastighed og standser helt

**⚠ ADVARSEL**

Hvis føreren stiger ud af en bil, der er standset, mens den aktive fartpilot med følgefunktion ved lav hastighed er aktiveret, kan det medføre, at bilen kører, uden at føreren har kontrol over den.

En bil, der kører, uden at føreren har kontrol over den, kan forårsage en kollision med deraf følgende alvorlige kvæstelser eller dødsfald.

Forlad aldrig en bil, når bilen er standset af den aktive fartpilot med følgefunktion ved lav hastighed.

## ■ Betingelser og begrænsninger for den aktive fartpilot med følgefunktion ved lav hastighed

Under visse betingelser slås systemet muligvis automatisk fra, og **ACC**-indikatoren tændes. Nogle eksempler på disse betingelser er angivet nedenfor. Andre betingelser kan reducere nogle af den aktive fartpilots funktioner.

► **Frontsensorkamera** S. 592

### ■ Omgivende forhold.

Kørsel i dårligt vejr (regn, sne, tåge osv.).

### ■ Vejforhold.

Kørsel på vejbaner med sne eller på våde vejbaner (tilslørede vognbaneafmærkninger, lysrefleksioner, vejtænk, stor kontrast).

### ■ Bilens tilstand.

- Forruden er blokeret af snavs, mudder, blade, våd sne osv. udvendigt.
- Unormale forhold for dæk eller hjul (forkert størrelse, forskellig størrelse eller konstruktion, forkert dæktryk osv.).
- Kameraets temperatur bliver for høj.
- Parkeringsbremsen er aktiveret.
- Når kølgitteret er snavset.
- Din bil hænger med bagenden pga. stor belastning på bagakslen eller ændringer i ophænget.
- Når der er monteret snekæder.

## ► Betingelser og begrænsninger for den aktive fartpilot med følgefunktion ved lav hastighed

Hvis radarsensoren skal repareres eller afmonteres, eller hvis dækslet til radarsensoren har fået et hårdt slag, skal du slå systemet fra ved at trykke på **MAIN** knappen og få bilen bugseret til en forhandler.

Få bilen eftersat af en forhandler, hvis du oplever uregelmæssigheder i systemet (f.eks. hvis advarselsmeddelelsen vises regelmæssigt).

### ■ Registreringsbegrænsninger.

- Et køretøj kører pludseligt ud foran dig.
- Afstanden mellem din bil og det forankørende køretøj er for kort.
- Et køretøj skærer ind foran dig ved lav hastighed og bremser pludseligt.
- Når du accelererer kraftigt og nærmer dig det forankørende køretøj ved høj hastighed.
- Det forankørende køretøj er en motorcykel, en cykel, en knallert eller et andet mindre køretøj.
- Når der er dyr foran bilen.
- Ved kørsel på en kurvet, snoet eller bakket vej, der gør det svært for sensoren at registrere et forankørende køretøj ordentligt.

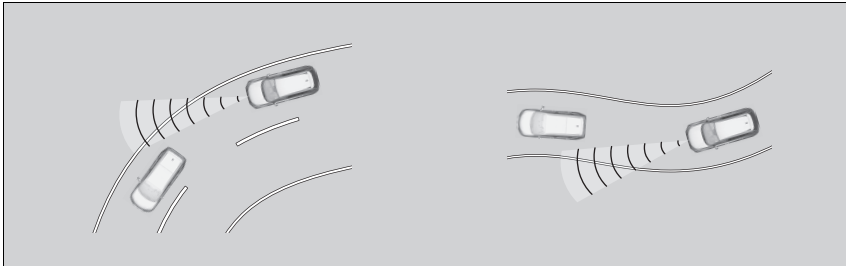

- Hastighedsforskellen mellem din bil og et forankørende køretøj er meget stor.
- Et modkørende køretøj trækker pludseligt ind foran dig.
- Din bil krydser pludseligt ind foran et modkørende køretøj.



- Ved kørsel gennem en smal jernbro.

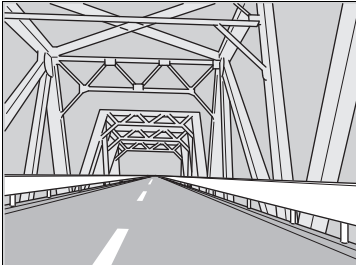

- Når køretøjet foran dig bremser pludseligt.
- Når køretøjet foran dig har en usædvanlig form.

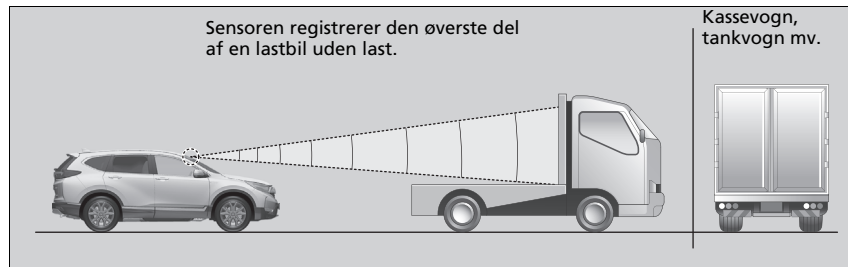

- Når din bil eller køretøjet foran dig kører helt ude i kanten af vognbanen.

## ■ Sådan indstilles kørehastigheden

Øg eller reducer hastigheden med **RES/+** eller **-/SET** knappen på rattet.

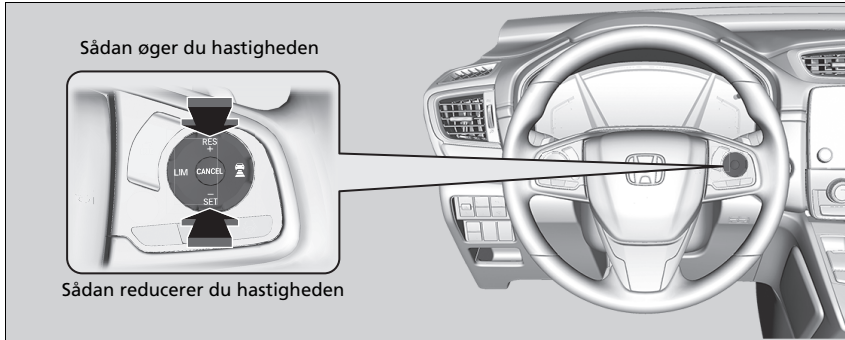

- Hver gang du trykker på enten **RES/+** eller **-/SET** knappen, hhv. øges eller sænkes bilens hastighed med ca. 1 km/t.
- Hvis du trykker på enten **RES/+** eller **-/SET** knappen og holder den nede, hhv. øges eller sænkes bilens hastighed med ca. 10 km/t.

## ▣ Sådan indstilles kørehastigheden

Hvis et registreret forankørende køretøj kører langsommere end din øgede indstillede hastighed, lader den aktive fartpilot med følgefunktion ved lav hastighed muligvis ikke bilen accelerere. Dette sker for at opretholde afstanden til det forankørende køretøj.

Hvis du træder på speederen og derefter trykker på **-/SET** knappen og slipper den igen, indstilles bilens aktuelle hastighed.

## ■ Sådan indstilles eller ændres følgeafstanden

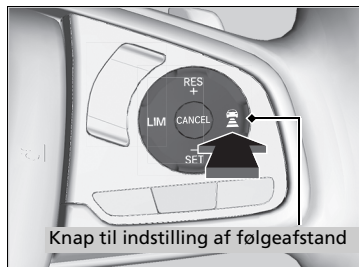





Tryk på  knappen for at ændre følgeafstanden for den aktive fartpilot med følgefunktion ved lav hastighed.

Hver gang du trykker på knappen, vil følgeafstanden til forankørende køretøjer skifte til hhv. kort, mellemlang, lang og ekstra lang.

Bestem, hvilken afstandsindstilling der passer bedst til de specifikke kørselsforhold. Sørg for at følge eventuelle krav til følgeafstand i de lokale lovbestemmelser.

Jo højere bilens følgeafstandshastighed er, desto længere bliver den korte, mellemlange, lange eller ekstra lange følgeafstand. Se følgende eksempler til din orientering.

Følgeafstand		Når den indstillede hastighed er:	
		80 km/t	104 km/t
Kort		24,7 meter 1,1 sek.	31,5 meter 1,1 sek.
Mellemlang		34,2 meter 1,5 sek.	43,4 meter 1,5 sek.
Lang		46,8 meter 2,1 sek.	60,8 meter 2,1 sek.
Ekstra lang		63,5 meter 2,9 sek.	83,4 meter 2,9 sek.

Når bilen standser automatisk, fordi et registreret forankørende køretøj foran dig er standset, varierer afstanden mellem de to køretøjer afhængigt af afstandsindstillingen for den aktive fartpilot med følgefunktion ved lav hastighed.

#### » Sådan indstilles eller ændres følgeafstanden

Føreren skal til enhver tid sørge for at opretholde en passende afstand til det forankørende køretøj og være opmærksom på, at færdselsloven i det område, hvor der køres, kan indeholde bestemmelser angående minimumsafstande til forankørende, og at det er førerens ansvar at overholde disse bestemmelser.

## ■ Sådan annullerer du dit valg

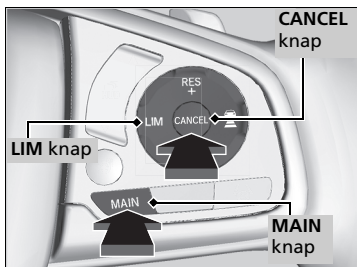

For at slå den aktive fartpilot med følgefunktion ved lav hastighed fra skal du gøre et af følgende:

- Tryk på **CANCEL** knappen.
- Tryk på **MAIN** knappen.
  - Indikatoren (grøn) for den aktive fartpilot med følgefunktion ved lav hastighed slukker.
- Tryk på **LIM** knappen.
- Træd på bremsepedalen, mens bilen bevæger sig fremad.

## ► Sådan annullerer du dit valg

Sådan vender du tilbage til den tidligere indstillede hastighed: Når du har slået den aktive fartpilot med følgefunktion ved lav hastighed fra, kan du vende tilbage til en tidligere indstillet hastighed, så længe den stadig vises. Tryk på **RES/+** knappen.

Den indstillede hastighed kan ikke indlæses eller genoptages, når den aktive fartpilot med følgefunktion ved lav hastighed er blevet deaktiveret med **MAIN** knappen. Tryk på **MAIN** knappen for at aktivere systemet, og indstil derefter den ønskede hastighed.

**■ Automatisk deaktivering**

Der høres en biplyd og vises en meddelelse i førerinformationssystemet, når den aktive fartpilot med følgefunktion ved lav hastighed automatisk annulleres. Alle disse betingelser kan bevirke, at den aktive fartpilot med følgefunktion ved lav hastighed automatisk annulleres:

- Dårligt vejr (regn, sne, tåge osv.).
- Radarsensoren i frontgitteret bliver snavset.
- Den forankørende bil kan ikke registreres.
- Der registreres en unormal dæktilstand, eller hjulene mister vejgreb.
- Kørsel på bjergveje eller kørsel uden for vej i længere tid.
- Pludselige ratbevægelser.
- Når ABS-, VSA- eller CMBS-systemet aktiveres.
- Når indikatoren for ABS- eller VSA-systemet tændes.
- Når bilen standses på en meget stejl skråning.
- Når du aktiverer parkeringsbremsen manuelt.
- Når det køretøj, der registreres inden for rækkevidden af den aktive fartpilot med følgefunktion ved lav hastighed, er for tæt på din bil.
- Kameraet bag bakspejlet eller området omkring kameraet, herunder forruden, bliver snavset.
- Hvis den maksimale lastgrænse overskrides.
- Ved kørsel igennem aflukkede områder som f.eks. en tunnel.

Automatisk deaktivering af den aktive fartpilot med følgefunktion ved lav hastighed kan også udløses af følgende årsager. I disse situationer aktiveres parkeringsbremsen automatisk.

- Førerens sikkerhedssele løsnes, når bilen holder stille.
- Bilen holder stille i mere end 10 minutter.
- Elsystemet afbrydes.

**☒ Automatisk deaktivering**

Selv om den aktive fartpilot med følgefunktion ved lav hastighed er blevet annulleret automatisk, kan du stadig genoptage den tidligere indstillede hastighed. Vent, indtil det forhold, der var skyld i, at den aktive fartpilot med følgefunktion blev annulleret, ikke længere er til stede, og tryk derefter på **–/SET** knappen.

## ■ Intelligent fartpilot

Giver en tidlig forudsigtelse af en situation, hvor et andet køretøj skærer ind foran din bil. Systemet registrerer, at et køretøj i den tilstødende vognbane med langsommere trafik er på vej til at skære ind foran dig, og tilpasser din bils hastighed på forhånd, når den aktive fartpilot med følgefunktion ved lav hastighed er aktiveret.

### ■ Sådan virker systemet

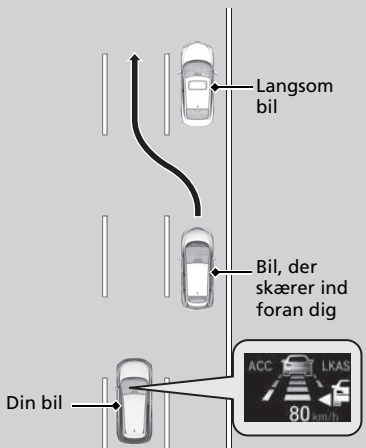

Radarsensoren i kølegitteret registrerer køretøjer foran dig og i den tilstødende vognbane, mens kameraet bag bakspejlet registrerer vognbaneafmærkningerne.

Dette system forbedrer følge-/sporingsegenskaberne for den aktive fartpilot med følgefunktion ved lav hastighed. Systemet regulerer bilens hastighed på forhånd og forudsiger rettidigt situationer, hvor et køretøj i en tilstødende vognbane med langsommere trafik indhenter en forankørende og skifter vognbane ved at skære ind foran dig. Når en sådan situation forudsiges, reduceres din bils hastighed en smule. Når situationen opdages, reduceres din bils hastighed i forhold til det køretøj, der skærer ind foran dig.

Når hastigheden reguleres af systemet, vises ikonet for tæt overhaling i førerinformationssystemet for at angive, at systemet er aktiveret.

Venstrestyret model vises.

Kørsel

**■ Sådan aktiveres systemet**

Når et køretøj, som muligvis vil skære ind foran dig, kører hurtigere end det forankørende køretøj, og din bil kører hurtigere end køretøjet, der muligvis vil skære ind foran dig (dvs. det er nødvendigt at sætte hastigheden ned), vil den aktive fartpilot med følgefunktion ved lav hastighed forudse den tætte overhaling og tilpasse din hastighed.

Systemet aktiveres, når følgende betingelser er opfyldt:

- Når den aktive fartpilot med følgefunktion ved lav hastighed er aktiveret.
- Når du kører på en flersporet vej.
- Når din bils hastighed er mellem ca. 80 km/t og ca. 180 km/t.
- Bilen kører på en lige eller let kurvet vej.
- Afviserblinkene er slukket.
- Bremspedalen er ikke trådt ned.
- Når et køretøj skærer ind foran dig fra en vognbane med langsommere trafik.

**■ Aktivering og deaktivering af den intelligente fartpilot**

Du kan slå systemet til og fra vha. førerinformationssystemet.

📖 **Funktioner, der kan tilpasses** S. 161, 398

**📖 Intelligent fartpilot**

Når trafikken skifter fra højre side til venstre side, dvs. efter nogen tids kørsel på en vej med modkørende trafik, skifter den overvågede vognbane automatisk fra højre til venstre.

Den intelligente fartpilot aktiveres muligvis ikke i følgende situationer:

- Når hastighedsforskellen mellem køretøjet, der skærer ind foran dig, og det forankørende køretøj i den tilstødende vognbane er lille
- Når hastighedsforskellen mellem køretøjet, der skærer ind foran dig, og din bil er lille (f.eks. når tilpasning af hastigheden ikke er nødvendig)
- Når et køretøj skærer ind foran din bil, uden at der kører et andet køretøj foran det i den tilstødende vognbane
- Når et køretøj skærer ind foran dig fra en vognbane med hurtigere trafik



## Vognbaneassistent

Giver styreinput til at hjælpe med at holde bilen i midten af en registreret vognbane og giver mærkbare, hørbare og visuelle advarsler, hvis det registreres, at bilen er ved at bevæge sig ud af vognbanen.

### ■ Mærkbare, hørbare og visuelle advarsler

Hurtige vibrationer i rattet, en hørbar advarsel og et advarselsdisplay advarer dig om, at bilen er ved at bevæge sig ud af en registreret vognbane.

### ■ Frontsensorkamera Overvåger vognbanelinjerne

### ■ Styreinputassistent

Systemet tilføjer moment til styretøjet for at holde bilen mellem venstre og højre vognbanelinje. Det tilførte moment øges, hvis bilen nærmer sig én af vognbanelinjerne.

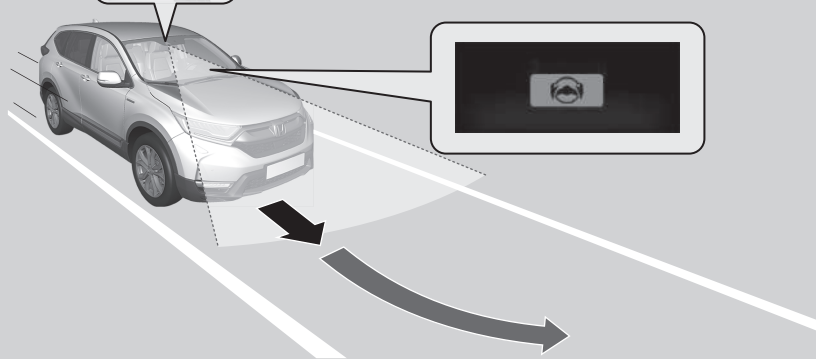

Når du bruger afviserblinket ved vognbaneskift, tilsidesættes systemet og genoptages, når blinket slukkes.

Hvis du skifter vognbane uden at bruge afviserblinket, aktiveres vognbaneassistentens advarselsfunktioner, og der tilføres moment til styretøjet.

### 📖 Vognbaneassistent

#### 📌 Vigtige sikkerhedspåmindelser

Vognbaneassistenten er kun ment som en hjælp. Den er ikke en erstatning for manuel styring. Systemet fungerer ikke, hvis du fjerner hænderne fra rattet eller undlader at styre bilen.

#### 📌 Advarsels- og informationsmeddelelser i førerinformationssystemet S. 123

Læg ikke genstande på instrumentpanelet. Genstande kan spejle sig i forruden og forhindre korrekt registrering af vognbaner.

Vognbaneassistenten advarer dig kun, når den registrerer, at bilen er på vej ud af vognbanen, uden at et afviserblink er aktiveret. Vognbaneassistenten registrerer muligvis ikke alle vognbaneafmærkninger eller vognbaneoverskridelser; nøjagtigheden vil variere alt efter vejforholdene, hastigheden og vognbaneafmærkningernes tilstand. Det er altid dit ansvar at køre bilen sikkert og at undgå kollisioner.

Vognbaneassistenten er praktisk, når den anvendes på motorveje eller på veje med to vognbaner.

Vognbaneassistenten fungerer muligvis ikke korrekt eller slet ikke under visse forhold:

#### 📌 Betingelser og begrænsninger for vognbaneassistent S. 575

Du kan læse om håndtering af kameraet, der er udstyret med dette system.

#### 📌 Frontsensorkamera S. 592

## ■ Vognbaneassistent

Hjælper med at holde bilen i midten af vognbanen, idet styrekraften i den elektriske servostyring bliver stærkere, når bilen nærmer sig en hvid eller gul linje.

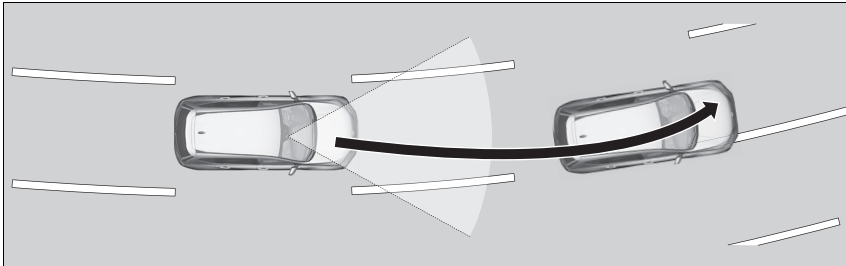

## ■ Advarselsfunktion til vognbaneassistent

Når bilen bevæger sig ind i advarselsområdet, advarer vognbaneassistenten med lette vibrationer i rattet og hørbare og visuelle advarsler.

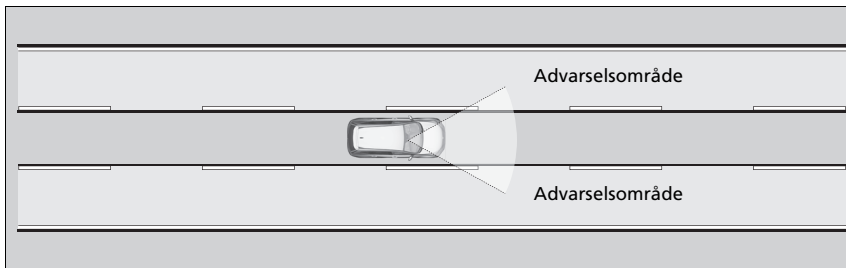

## ☒ Vognbaneassistent

Vognbaneassistenten vil muligvis ikke fungere efter hensigten på veje med skarpe sving, eller hvis bilen ofte skal standses og sættes i gang igen.

Hvis det ikke lykkes at registrere vognbaner, bliver systemet midlertidigt annulleret. Når der registreres en vognbane, bliver systemet aktiveret igen automatisk.

## ■ Hvornår systemet kan benyttes

Systemet kan benyttes, når følgende betingelser er opfyldt.

- Den vognbane, du kører i, har linjer på begge sider, og bilen er i midten af vognbanen.
- Bilen kører mellem ca. 72 og 185 km/t.
- Du kører på en lige eller let kurvet vej.
- Afviserblinkene er slukket.
- Bremspedalen er ikke trådt ned.
- Viskerne kører ikke med høj hastighed.

## ■ Sådan aktiveres systemet

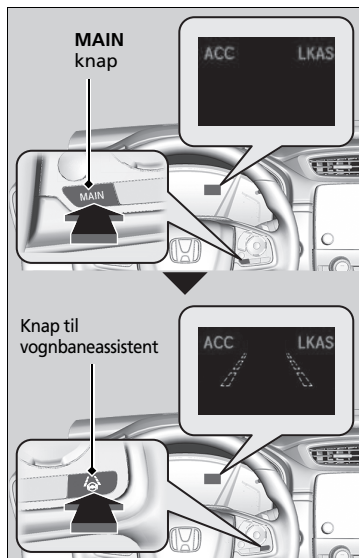

1. Tryk på **MAIN** knappen.
  - ▶ Vognbaneassistenten er aktiveret i førerinformationssystemet. Systemet er klar til brug.
2. Tryk på knappen til vognbaneassistenten.
  - ▶ Vognbanekonturer vises i førerinformationssystemet. Systemet aktiveres.

## ▶ Hvornår systemet kan benyttes

Hvis bilen trækker mod enten venstre eller højre vognbanelinje som følge af, at systemet tilføjer moment, skal du slukke for vognbaneassistenten og få bilen efterset af en forhandler.



3. Hold bilen nær midten af vognbanen under kørsel.
  - ▶ De stiplede udvendige linjer skifter til fuldt optrukne linjer, når systemet begynder at fungere efter at have registreret vognbanelinjerne til venstre og højre.

### Sådan annullerer du dit valg

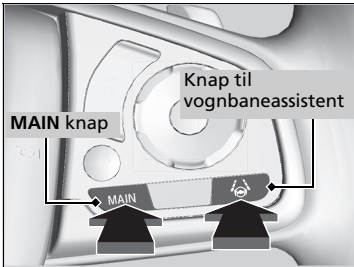

Sådan deaktiveres vognbaneassistenten:  
Tryk på **MAIN** knappen eller på knappen til vognbaneassistenten.

Vognbaneassistenten deaktiveres, hver gang du slår elsystemet til, også selv om du aktiverede den, sidste gang du kørte i bilen.

### ☒ Sådan annullerer du dit valg

Et tryk på **MAIN** knappen slår også den aktive fartpilot med følgefunktion ved lav hastighed til og fra.

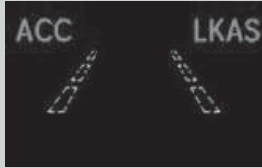

Når vognbaneassistenten afbrydes, skifter vognbanelinjerne i førerinformationssystemet til konturlinjer, og der høres en biplyd (hvis systemet er aktiveret).

#### ■ Systemets funktion afbrydes, hvis du:

- Indstil viskerne til **HI**.
  - ▶ Når viskerne deaktiveres eller indstilles til **LO**, genoptages vognbaneassistenten.

#### ■ Modeller med automatiske intervalviskere

- Indstil kontakten til vinduesviskerne til **AUTO**, og viskerne kører med høj hastighed.
  - ▶ Vognbaneassistenten genoptages, når viskerne stopper eller kører med lav hastighed.

#### ■ Alle modeller

- Reducerer kørehastigheden til 64 km/t eller derunder.
  - ▶ Når kørehastigheden øges til 72 km/t eller derover, genoptages vognbaneassistenten.
- Træder på bremsepedalen.
  - ▶ Vognbaneassistenten genoptages og begynder at registrere vognbanelinjerne igen, når du slipper bremsepedalen.

#### ■ Vognbaneassistenten kan automatisk blive afbrudt, hvis:

- Systemet ikke kan registrere vognbanelinjer.
- Rattet drejes hurtigt.
- Bilen ikke styres.
- Der køres igennem et skarpt sving.
- Der køres med en hastighed på mere end ca. 185 km/t.
- Den udvidede vognbaneassistent aktiveres.

Når disse betingelser ikke længere findes, genoptages vognbaneassistenten automatisk.

**■ Vognbaneassistenten kan automatisk blive annulleret, hvis:**

- Kameraets temperatur bliver unormalt høj eller lav.
- Kameraet bag bakspejlet eller området omkring kameraet, herunder forruden, bliver snavset.
- ABS- eller VSA-systemet aktiveres.

Der lyder en biplyd, hvis vognbaneassistenten annulleres automatisk.

**■ Betingelser og begrænsninger for vognbaneassistent**

Systemet registrerer muligvis ikke vognbaneafmærkninger og kan derfor ikke holde bilen i midten af en bane under visse betingelser, herunder følgende:

**■ Omgivende forhold.**

- Kørsel i dårligt vejr (regn, sne, tåge osv.).
- En pludselig ændring mellem lys og mørke som f.eks. at køre ind i eller ud af en tunnel.
- Der er ringe kontrast mellem vognbaneafmærkningerne og vejbanen.
- Kørsel mod lavtstående sol (f.eks. ved solopgang eller solnedgang).
- Der afspejles et kraftigt lys på vejen.
- Kørsel i skyggen af træer, bygninger osv.
- Skygger fra tilstødende genstande er parallelle med vognbaneafmærkningerne.
- Genstande eller strukturer på vejbanen fejlfortolkes som vognbaneafmærkninger.
- Refleksioner indvendigt på forruden.
- Kørsel i mørke eller under mørke forhold som f.eks. i en tunnel.

■ **Vejforhold.**

- Kørsel på vejbaner med sne eller på våde vejbaner (tilslørede vognbaneafmærkninger, lysrefleksioner, vejtænk, stor kontrast).
- Ved kørsel på en vej med midlertidige vognbaneafmærkninger.
- Udviskede, flere eller forskellige vognbaneafmærkninger er synlige på vejbanen pga. vejreparationer eller gamle vognbaneafmærkninger.



- Vejbanen har indfletningslinjer, opdelingslinjer eller krydsende linjer (f.eks. ved et vejkryds eller en fodgængerovergang).
- Vognbaneafmærkningerne er ekstremt smalle, brede eller skiftende.



- Den forankørende bil kører i nærheden af vognbaneafmærkningerne.
- Vejen er bakket, eller bilen nærmer sig en bakkekam.
- Kørsel på ujævne eller uasfalterede veje eller på ujævne overflader.

- Når genstande på vejen (kantsten, autoværn, master osv.) registreres som hvide linjer (eller gule linjer).
- Kørsel på veje med dobbelt optrukne linjer.

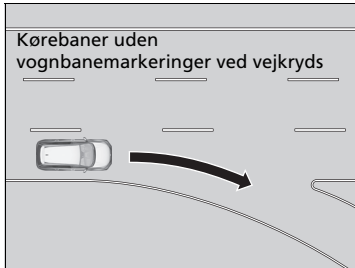

#### ■ Bilens tilstand.

- Forlygteglassene er snavsede, eller forlygterne er ikke justeret korrekt.
- Der er striber på forruden, eller den er blokeret af snavs, mudder, blade, våd sne osv.
- Forruden er dugget til indvendigt.
- Kameraets temperatur bliver for høj.
- Unormale forhold for dæk eller hjul (forkert størrelse, forskellig størrelse eller konstruktion, forkert dæktryk osv.).
- Din bil hænger med bagenden pga. stor belastning på bagakslen eller ændringer i ophænget.
- Bilen kører med en anhænger.



## Udvidet vognbaneassistent

Afgiver advarsler og hjælper dig, når systemet registrerer en risiko for, at bilen utilsigtet krydser de registrerede vognbaneafmærkninger eller den yderste kant af vejen eller forlader vejbanen helt.

### Sådan virker systemet

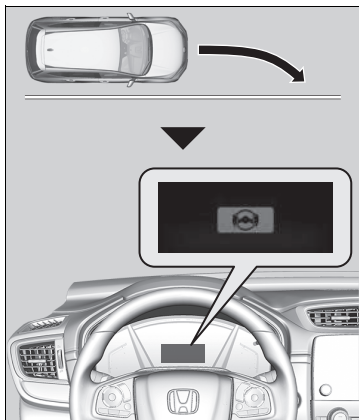

Frontkameraet bag bakspejlet overvåger vognbaneafmærkningerne i højre og venstre side (hvide og gule) og den yderste kant af vejen (omgivet af græs eller grus). Hvis bilen kommer for tæt på de registrerede vognbaneafmærkninger eller den yderste kant af vejen (omgivet af græs eller grus), uden at et afviserblink er blevet aktiveret, aktiverer systemet, ud over en visuel advarsel, et styremoment og advarer dig med hurtige vibrationer i rattet for at hjælpe dig med at holde bilen inden for den registrerede vognbane. Hvis systemet registrerer, at bilen er ved at forlade vejbanen, advarer det føreren med en hørbar advarsel i stedet for vibrationer i rattet.

➤ **Funktioner, der kan tilpasses** S. 161, 398

Som en visuel advarsel vises meddelelsen  i førerinformationssystemet.

### Udvidet vognbaneassistent

#### Vigtig sikkerhedspåmindelse

Ligesom alle andre hjælpesystemer har den udvidede vognbaneassistent sine begrænsninger. Det kan resultere i en kollision, hvis du stoler for meget på den udvidede vognbaneassistent. Det er altid dit ansvar at holde bilen inden for din egen vognbane.

Den udvidede vognbaneassistent advarer dig kun, når den registrerer, at bilen er på vej ud af vognbanen, uden at et afviserblink er aktiveret. Den udvidede vognbaneassistent registrerer muligvis ikke alle vognbaneafmærkninger eller vognbaneoverskridelser; nøjagtigheden vil variere alt efter vejrforholdene, hastigheden og vognbaneafmærkningernes tilstand. Det er altid dit ansvar at køre bilen sikkert og at undgå kollisioner.

Du kan læse om håndtering af kameraet, der er udstyret med dette system.

➤ **Frontsensorkamera** S. 592

Den udvidede vognbaneassistent fungerer muligvis ikke korrekt eller slet ikke under visse forhold:

➤ **Betingelser og begrænsninger for den udvidede vognbaneassistent** S. 582

Der er tidspunkter, hvor du muligvis ikke bemærker den udvidede vognbaneassistents funktioner pga. din betjening af bilen eller vejbelægningens tilstand.

Hvis systemet registrerer, at dets styreinput ikke er tilstrækkeligt til at holde bilen på vejbanen, kan det aktivere bremserne.

- ▶ Bremserne aktiveres kun, når vognbaneafmærkningerne består af fuldt optrukne linjer.

Systemet annullerer hjælpefunktionerne, når du drejer på rattet for ikke at krydse de registrerede vognbaneafmærkninger.

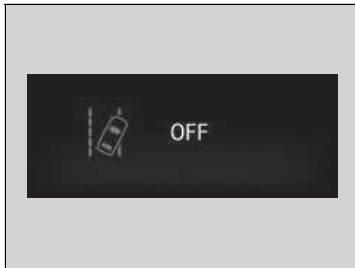

Hvis systemet aktiveres flere gange uden at registrere reaktion fra førerens side, udsender systemet bilyde for at advare dig. Herefter stoppes den udvidede vognbaneassistents styring midlertidigt, og der udsendes kun en advarselslyd.



Efter et par minutter vises advarslen til venstre, og den udvidede vognbaneassistent genoptages.

#### Udvidet vognbaneassistent

Hvis vognbaneassistenten er deaktiveret, og du har valgt **Normal** eller **Tidlig** i de brugertilpassede funktioner vha. førerinformationssystemet eller audio-/informationsskærmen, vises meddelelsen nedenfor, hvis systemet registrerer en risiko for, at bilen krydser de registrerede vognbaneafmærkninger eller den yderste kant af vejen (omgivet af græs eller grus). Hvis du har valgt **Forsinket**, vises meddelelsen kun, hvis bilen er ved at krydse den yderste kant af vejen.

➤ **Funktioner, der kan tilpasses** S. 161, 398



## ■ Sådan aktiveres systemet

Systemet forbereder sig på at søge efter vognbaneafmærkninger, når alle nedenstående betingelser er opfyldt:

- Bilen kører mellem ca. 72 og 180 km/t.
- Bilen kører på en lige eller let kurvet vej.
- Afviserblinkene er slukket.
- Bremspedalen er ikke trådt ned.
- Viskerne kører ikke kontinuerligt.
- Bilen accelererer eller bremser ikke, og der drejes ikke på rattet.
- Systemet foretager et valg om, at føreren ikke aktivt accelererer, bremser og styrer.

## ☒ Sådan aktiveres systemet

Den udvidede vognbaneassistent kan deaktivere sig selv, hvorved  indikatoren tændes og bliver ved med at lyse.

☒ **Indikatorer** S. 114

Den udvidede vognbaneassistents funktioner kan påvirkes, når bilen:

- Ikke holdes inden for en vognbane.
- Kører på den indvendige kantafmærkning i et sving eller uden for en vognbane.
- Kører i en smal vognbane.

## Aktivering og deaktivering af den udvidede vognbaneassistent

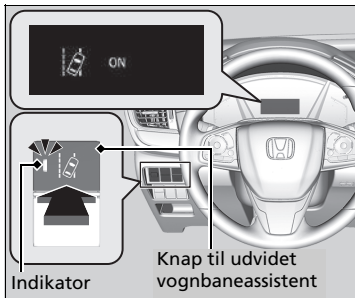

Tryk på knappen til den udvidede vognbaneassistent for at aktivere og deaktivere systemet.

- ▶ Indikatoren i knappen tændes, og der vises en meddelelse i førerinformationssystemet, når systemet er aktiveret.

## ⌘ Aktivering og deaktivering af den udvidede vognbaneassistent

Når du har valgt **Kun advarsel** i de brugertilpassede funktioner vha. førerinformationssystemet eller på audio-/informationsskærmen, aktiverer systemet ikke rattet og bremserne.

➤ **Funktioner, der kan tilpasses** S. 161, 398

Indikatorerne for aktiv fartpilot med følgefunktion ved lav hastighed, udvidet vognbaneassistent, VSA-system, VSA-system deaktiveret, advarselssystem for lavt dæktryk/dæktrykadvarselssystem, parkeringsbremse og bremsesystem (gul) samt kollisionsbegrænsende bremsesystem kan blive aktiveret sammen med en meddelelse i førerinformationssystemet, når du slår elsystemet til efter gentilslutning af 12 V batteriet. Køb en kort tur med mere end 20 km/t. De enkelte indikatorer skal slukke. Hvis nogen af dem ikke slukker, skal bilen efterses af en forhandler.

## ■ Betingelser og begrænsninger for den udvidede vognbaneassistent

Systemet vil muligvis ikke registrere vognbaneafmærkningerne og bilens position korrekt under visse forhold. Nogle eksempler på disse betingelser er angivet nedenfor.

### ■ Omgivende forhold.

- Kørsel i dårligt vejr (regn, sne, tåge osv.).
- En pludselig ændring mellem lys og mørke som f.eks. at køre ind i eller ud af en tunnel.
- Der er ringe kontrast mellem vognbaneafmærkningerne og vejbanen.
- Kørsel mod lavtstående sol (f.eks. ved solopgang eller solnedgang).
- Der afspejles et kraftigt lys på vejen.
- Kørsel i skyggen af træer, bygninger osv.
- Skygger fra tilstødende genstande er parallelle med vognbaneafmærkningerne.
- Genstande eller strukturer på vejbanen fejlforklæres som vognbaneafmærkninger.
- Refleksioner indvendigt på forruden.
- Kørsel i mørke eller under mørke forhold som f.eks. i en tunnel.
- Den yderste kant af vejen er omgivet af genstande, materialer osv., der ikke er græs eller grus.

**■ Vejforhold.**

- Kørsel på vejbaner med sne eller på våde vejbaner (tilslørede vognbaneafmærkninger, lysrefleksioner, vejtænk, stor kontrast).
- Ved kørsel på en vej med midlertidige vognbaneafmærkninger.
- Udviskede, flere eller forskellige vognbaneafmærkninger er synlige på vejbanen pga. vejreparationer eller gamle vognbaneafmærkninger.
- Vejbanen har indfletningslinjer, opdelingslinjer eller krydsende linjer (f.eks. ved et vejkryds eller en fodgængerovergang).
- Vognbaneafmærkningerne er ekstremt smalle, brede eller skiftende.
- Den forankørende bil kører i nærheden af vognbaneafmærkningerne.
- Vejen er bakket, eller bilen nærmer sig en bakkekam.
- Kørsel på ujævne eller uafalterede veje eller på ujævne overflader.
- Når genstande på vejen (kantsten, autoværn, master osv.) registreres som hvide linjer (eller gule linjer).
- Kørsel på veje med dobbelt optrukne linjer.

**■ Bilens tilstand.**

- Forlygteglassene er snavsede, eller forlygterne er ikke justeret korrekt.
- Der er striber på forruden, eller den er blokeret af snavs, mudder, blade, våd sne osv.
- Forruden er dugget til indvendigt.
- Kameraets temperatur bliver for høj.
- Unormale forhold for dæk eller hjul (forkert størrelse, forskellig størrelse eller konstruktion, forkert dæktryk osv.).
- Din bil hænger med bagenden pga. stor belastning på bagakslen eller ændringer i ophænget.
- Når der er monteret snekæder.
- Bilen kører med en anhænger.

## System til registrering af trafikskilte

Henleder din opmærksomhed på oplysninger på trafikskilte (såsom den aktuelle hastighedsbegrænsning og overhalingsforbud), som din bil netop har passeret, og viser dem i førerinformationssystemet og på head-up-displayet\*.

### Sådan virker systemet

Når kameraet, der er placeret på bagsiden af bakspejlet, registrerer trafikskilte under kørslen, viser systemet dem, der er blevet genkendt som angivet for din bil. Skilteikonet vises, indtil et forudindstillet tidspunkt eller en forudindstillet afstand nås.

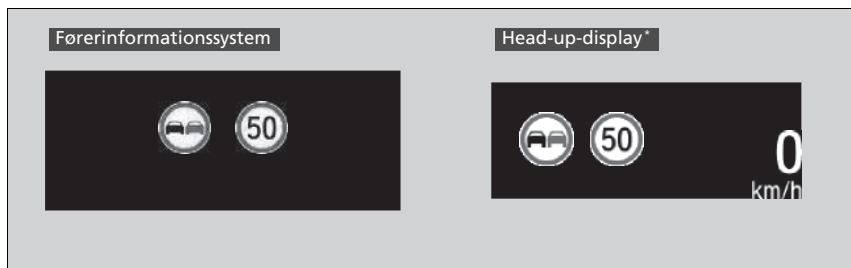

Skilteikonet kan også skifte til et andet ikon eller forsvinde, når:

- Punktet, hvor den pågældende hastighedsbegrænsning ikke længere gælder, eller andre angivne grænser registreres.
- Bilen kører ind på/forlader en motorvej.
- Du aktiverer afviserblinket i et vejkryds.

### System til registrering af trafikskilte

Systemet er udviklet til at registrere trafikskilte, der overholder standarderne i Wien-konventionen. Det er ikke sikkert, at alle trafikskilte vises, men ingen trafikskilte, der står i vejkanterne, må ignoreres. Systemet fungerer ikke på de angivne trafikskilte i alle de lande, du kører i, eller i alle situationer.

Stol ikke for meget på systemet. Kør altid ved en hastighed, der passer til vejforholdene.

Påsæt aldrig folie eller andre genstande på forruden, som kan blokere for kameraets synsfelt og forårsage funktionsfejl. Skrammer, ridser og andre skader på forruden inden for kameraets synsfelt kan få systemet til at fungere unormalt. Hvis dette sker, anbefales det at udskifte forruden med en original forrude fra Honda. Hvis der foretages selv mindre reparationer inden for kameraets synsfelt, eller hvis der monteres en eftermarkedsforrude, kan det også få systemet til at fungere unormalt. Få en forhandler til at genkalibrere kameraet efter udskiftning af forruden. Korrekt kalibrering af kameraet er nødvendig, for at systemet kan fungere korrekt.

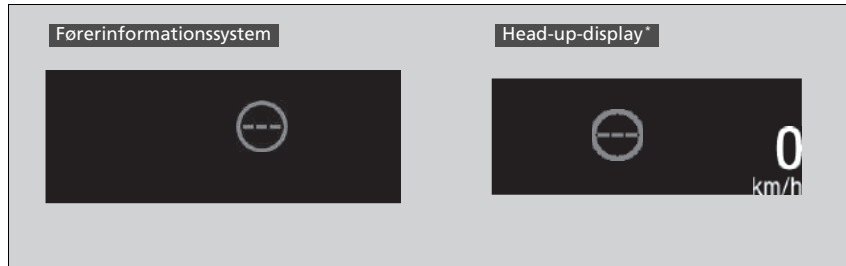

Hvis systemet ikke registrerer trafikskilte, mens du kører, kan nedenstående ikon blive vist.





#### System til registrering af trafikskilte

For at hjælpe med til at reducere sandsynligheden for, at høje indvendige temperaturer får kameraets registreringssystem til at slukke under parkering, skal du finde et skyggefuldt område eller parkere bilen, så forenden vender væk fra solen. Hvis der bruges en solskærm, må denne ikke afskærme kamerahuset.

Hvis kameraet afskærmes, kan varmen blive koncentreret på det.

Hvis  vises, betyder det, at systemet til registrering af trafikskilte ikke fungerer, og  vil blive vist.

- Brug klimaanlægget til at afkøle kabinen, og brug om nødvendigt også afdugningsfunktionen med luftstrømmen rettet mod kameraet.
- Start med at køre bilen for at sænke forrudens temperatur, hvilket afkøler området omkring kameraet.

Hvis  vises, betyder det, at systemet til registrering af trafikskilte ikke fungerer, og  vil blive vist.

- Parkér bilen et sikkert sted, og rengør forruden. Hvis meddelelsen ikke forsvinder, når du har rengjort forruden og kørt i et stykke tid, skal bilen efterses hos en forhandler.

\* Ikke tilgængelig på alle modeller



### » System til registrering af trafikskilte

Hvis bilen overstiger den registrerede hastighedsgrænse, begynder et ikon, der viser skiltet for hastighedsbegrænsning for det aktuelle område, at blinke på displayet.

Systemets evne til nøjagtigt at oplyse føreren om hastighedsgrænsen er afhængig af visse forhold som de enheder, der vises på trafikskiltet, samt bilens hastighed og retning. I nogle tilfælde kan systemet vise falske advarsler eller andre unøjagtige oplysninger.

» **Betingelser og begrænsninger for systemet til registrering af trafikskilte** S. 587

Enheden for hastighedsgrænser (km/t eller mph) varierer fra land til land. Hvis du kører ind i et land, hvor enheden adskiller sig fra enheden i det land, du kommer fra, skal du bruge førerinformationssystemet eller audio-/informationskærmen til at ændre enheden, da systemet ellers ikke vil fungere korrekt.

» **Speedometer** S. 144

» **Funktioner, der kan tilpasses** S. 161, 398

## Betingelser og begrænsninger for systemet til registrering af trafikskilte

Systemet til registrering af trafikskilte vil muligvis ikke kunne genkende trafikskilte i følgende tilfælde.

### ■ Bilens tilstand.

- Forlygteglassene er snavsede, eller forlygterne er ikke justeret korrekt.
- Forruden er blokeret af snavs, mudder, blade, våd sne osv. udvendigt.
- Forruden er dugget til indvendigt.
- Der er dele af ruden, der skal rengøres.
- Unormale forhold for dæk eller hjul (forkert størrelse, forskellig størrelse eller konstruktion, forkert dæktryk osv.).
- Din bil hænger med bagenden pga. stor belastning på bagakslen eller ændringer i ophænget.

### ■ Omgivende forhold.

- Kørsel mod lavtstående sol (f.eks. ved solopgang eller solnedgang).
- Der afspejles et kraftigt lys på vejen.
- En pludselig ændring mellem lys og mørke som f.eks. at køre ind i eller ud af en tunnel.
- Når du kører i skyggen af træer, bygninger osv.
- Kørsel i mørke eller i mørke områder som f.eks. lange tunneler.
- Kørsel i dårligt vejr (regn, sne, tåge osv.).
- Et køretøj foran dig slynger vand eller sne op.

## ⊗ Betingelser og begrænsninger for systemet til registrering af trafikskilte

Når systemet til registrering af trafikskilte ikke fungerer korrekt, vises  i førerinformationssystemet. Hvis meddelelsen ikke forsvinder, skal bilen efterses hos en forhandler.

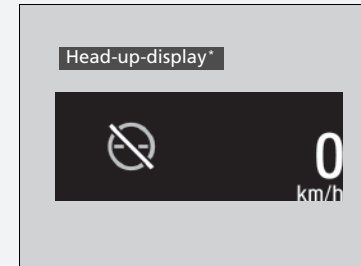
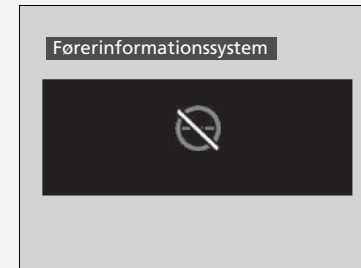

\* Ikke tilgængelig på alle modeller

■ **Trafikskiltets placering eller tilstand.**

- Et skilt er svært at se, da det er placeret i et kompliceret område.
- Et skilt er placeret langt væk fra bilen.
- Et skilt er placeret på et sted, hvor forlygtens lysstråle har svært ved at nå det.
- Et skilt er placeret på et hjørne eller i et sving.
- Et skilt er falmet eller bøjet.
- Et skilt er drejet eller beskadiget.
- Et skilt er dækket af mudder, sne eller is.
- En del af skiltet er skjult af træer, eller selve skiltet er skjult af en bil eller andre ting.
- Lys (fra en gadelygte) eller en skygge afspejles på skiltets overflade.
- Et skilt er for lyst eller for mørkt (et elektrisk skilt).
- Et skilt er ikke så stort.

■ **Andre forhold.**

- Når du kører med høj hastighed.

Systemet til registrering af trafikskilte fungerer muligvis ikke korrekt og viser f.eks. et skilt, der ikke er i overensstemmelse med de gældende trafikregler for den pågældende vejstrækning, eller et skilt, der slet ikke eksisterer, i følgende tilfælde.

- ▶ Et skilt for hastighedsbegrænsning viser muligvis en højere eller lavere hastighed end den aktuelle hastighedsgrænse.
- Der er et ekstra skilt med yderligere informationer som f.eks. vejr, tid, køretøjstype osv.
- Figurer på skiltet er vanskelige at læse (elektrisk skilt, tal på skiltet er slørede osv.).
- Der står et skilt i nærheden af den vognbane, du kører i, selv om det ikke gælder for den pågældende vognbane (et skilt for hastighedsbegrænsning, der er placeret i et vejkryds mellem en sidevej og en hovedvej osv.).
- Der er genstande, der i farve eller form minder om trafikskiltet (lignende skilt, elektrisk skilt, struktur osv.).
- En lastbil eller et andet stort køretøj med et hastighedsbegrænsningsmærkat bagpå kører foran dig.

## Skilte, der vises i førerinformationssystemet og på head-up-displayet\*

Der kan vises to trafikskilte samtidig ved siden af hinanden, når de registreres.

Ikonet for hastighedsbegrænsning vises i højre side af skærbilledet. Ikonet for overhalingsforbud vises i venstre side. Eventuelle ekstra skilte, som angiver en hastighedsbegrænsning baseret på vejforhold (sne osv.) eller et bestemt tidsrum, kan blive vist i begge sider.

### Når primær funktion er valgt

#### Førerinformationssystem



Skilt for overhalingsforbud\*1 Skilt for hastighedsbegrænsning



Ekstra skilt for hastighedsbegrænsning baseret på forhold\*2 Skilt for hastighedsbegrænsning

#### Head-up-display\*



Skilt for overhalingsforbud\*1 Skilt for hastighedsbegrænsning

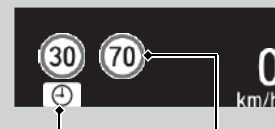

Ekstra skilt for hastighedsbegrænsning baseret på forhold\*2 Skilt for hastighedsbegrænsning

### Når primær funktion ikke er valgt

#### Førerinformationssystem



Skilt for overhalingsforbud\*1 Skilt for hastighedsbegrænsning

#### Head-up-display\*

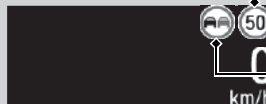

Skilt for hastighedsbegrænsning

Skilt for overhalingsforbud\*1

Afhængigt af situationen kan \*1 blive erstattet af \*2, eller \*2 kan blive vist i højre side.

■ **Mulighed for at få vist trafikskilte, selv om primær funktion ikke er valgt**

Du kan fortsat få vist en mindre version af trafikskilteikonet i førerinformationssystemet og på head-up-displayet\*, selv om den primære funktion ikke er valgt.

\* Ikke tilgængelig på alle modeller

## Frontsensorkamera

Kameraet, der anvendes i systemer som f.eks. vognbaneassistent, udvidet vognbaneassistent, aktiv fartpilot med følgefunktion ved lav hastighed, system til registrering af trafikskilte, kollisionsbegrænsende bremsesystem er beregnet til at registrere en genstand, der udløser aktiveringen af en af systemernes funktioner.

### Kameraets placering og tips til håndtering

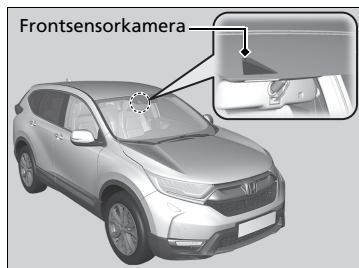

Dette kamera er placeret på bagsiden af bakspejlet.

For at hjælpe med til at reducere sandsynligheden for, at høje indvendige temperaturer får kameraets registreringssystem til at slukke under parkering, skal du finde et skyggefuldt område eller parkere bilen, så forenden vender væk fra solen. Hvis der bruges en solskærm, må denne ikke afskærme kamerahuset. Hvis kameraet afskærms, kan varmen blive koncentreret på det.

### Frontsensorkamera

Påsæt aldrig folie eller andre genstande, som kan hindre kameraets udsyn og forårsage funktionsfejl, på forruden, motorhjelm eller kølgitteret.

Skrammer, ridser og andre skader på forruden inden for kameraets synsfelt kan få systemet til at fungere unormalt. Hvis dette sker, anbefales det at udskifte forruden med en original forrude fra Honda. Hvis der foretages selv mindre reparationer inden for kameraets synsfelt, eller hvis der monteres en eftermarkedsforrude, kan det også få systemet til at fungere unormalt.

Få en forhandler til at genkalibrere kameraet efter udskiftning af forruden. Korrekt kalibrering af kameraet er nødvendig, for at systemet kan fungere korrekt.

Læg ikke genstande på instrumentpanelet. De kan kaste lys tilbage på forruden og forhindre, at systemet registrerer vognbanelinjerne korrekt.

## » Frontsensorkamera

Hvis meddelelsen  vises:

- Brug klimaanlægget til at afkøle kabinen, og brug om nødvendigt også afdugningsfunktionen med luftstrømmen rettet mod kameraet.
- Start med at køre bilen for at sænke forrudens temperatur, hvilket afkøler området omkring kameraet.

Hvis meddelelsen  vises:

- Parkér bilen et sikkert sted, og rengør forruden. Hvis meddelelsen ikke forsvinder, når du har rengjort forruden og kørt i et stykke tid, skal bilen efterses hos en forhandler.



## Radarsensor

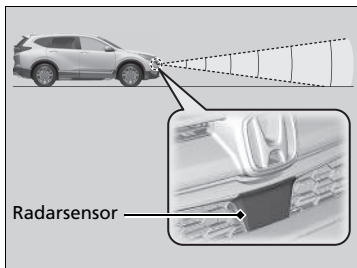

Radarsensoren er placeret i kølgitteret.

### Radarsensor

Undgå at udsætte dækslet til radarsensoren for kraftige slag.

For at det kollisionsbegrænsende bremsesystem kan fungere korrekt:

- Hold altid dækslet til radarsensoren rent.
- Brug aldrig kemiske opløsningsmidler eller polermidler til at rengøre sensordækslet. Rengør det med vand eller et mildt rengøringsmiddel.
- Sæt ikke et mærkat på radarsensorens dæksel, og udskift heller ikke radarsensorens dæksel.

Hvis radarsensoren skal repareres eller afmonteres, eller hvis dækslet til radarsensoren har fået et hårdt slag, skal du slå systemet fra ved at trykke på afbryderknappen til det kollisionsbegrænsende bremsesystem og få bilen bugseret til en forhandler.

#### ☒ **Aktivering og deaktivering af kollisionsbegrænsende bremsesystem** S. 546

Hvis bilen er involveret i en af følgende situationer, fungerer radarsensoren muligvis ikke korrekt. Få bilen eftersat af en forhandler:

- Hvis din bil er involveret i en frontalkollision.
- Hvis din bil kører gennem dybt vand eller nedsænkes i dybt vand.
- Hvis din bil rammer et bump, en kantsten, en klods eller en skråning med voldsom kraft, så radarsensoren forskubber sig.

## Bremsesystem

### Parkeringsbremse

Brug parkeringsbremsen til at immobilisere bilen, når den er parkeret. Når parkeringsbremsen er aktiveret, kan du deaktivere den manuelt eller automatisk.



#### ■ Sådan aktiveres parkeringsbremsen

Den elektroniske parkeringsbremse kan altid aktiveres, så længe bilen forsynes med strøm fra 12 V batteriet, uanset hvilken strømtilstand der er indstillet.

Aktivér kontakten til den elektroniske parkeringsbremse forsigtigt og sikkert.

- ▶ Indikatoren for parkeringsbremsen og bremsesystemet tændes.



#### ■ Sådan deaktiveres parkeringsbremsen

Strømtilstanden skal være indstillet til TIL, for at den elektroniske parkeringsbremse kan deaktiveres.

1. Træd på bremsepedalen.
2. Tryk på kontakten til den elektroniske parkeringsbremse.

- ▶ Indikatoren for parkeringsbremsen og bremsesystemet slukker.

Manuel deaktivering af parkeringsbremsen vha. kontakten bidrager til at starte bilen langsomt og gradvist, når du holder på stejle bakker med forenden nedad.

#### ⊗ Bremsesystem

Når der trædes på bremsepedalen, hører du muligvis en snurrende lyd fra motorrummet. Det skyldes, at bremsesystemet er i brug, og det er normalt.

#### ⊗ Parkeringsbremse

Du kan muligvis høre aktiveringen af den elektroniske parkeringsbremse fra området omkring baghjulene, når du aktiverer eller deaktiverer parkeringsbremsen. Dette er helt normalt.

Bremsepedalen bevæger sig måske lidt, når det elektroniske parkeringsbremsesystem er i funktion ved aktivering eller deaktivering af parkeringsbremsen. Dette er helt normalt.

Du kan ikke aktivere eller deaktivere parkeringsbremsen, hvis 12 V batteriet bliver fladt.

📄 Hvis batteriet er dødt S. 706

**Hvis du trækker op i kontakten til den elektroniske parkeringsbremse og holder den oppe under kørsel, aktiveres bremserne på alle fire hjul vha. det elektriske servobremsesystem, indtil bilen holder helt stille. Den elektroniske parkeringsbremse aktiveres derefter, og kontakten slippes.**

## ■ Betjening af den automatiske parkeringsbremsefunktion

Hvis den automatiske parkeringsbremsefunktion er aktiveret:

- Parkeringsbremsen aktiveres automatisk, når du indstiller strømtilstanden til FRA.
- For at bekræfte, at parkeringsbremsen er aktiveret, skal du kontrollere, om indikatoren for parkeringsbremsen og bremsesystemet er tændt.

### ☒ Aktivering og deaktivering af den automatiske parkeringsbremsefunktion

S. 597

## ■ Automatisk deaktivering

Parkeringsbremsen deaktiveres automatisk, når der trædes på speederen.

Brug speederen til at deaktivere parkeringsbremsen, når du starter bilen, mens den holder på en bakke med forenden opad eller i en trafikprop.

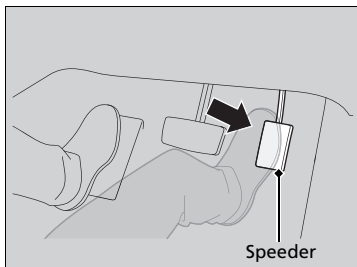

Træd forsigtigt på speederen.

Når bilen holder på en bakke, kan det kræve et ekstra tråd på speederen for at deaktivere den.

- Indikatoren for parkeringsbremsen og bremsesystemet slukker.

Du kan deaktivere parkeringsbremsen automatisk, når:

- Førerens sikkerhedssele er spændt.
- Elsystemet er tændt.
- Hvis gearvælgeren ikke er i positionen **P** eller **N**.

## ☒ Parkeringsbremse

I følgende situationer fungerer parkeringsbremsen automatisk.

- Når bilen stopper med det automatiske bremseholdesystem aktiveret i mere end 10 minutter.
- Når førerens sikkerhedssele løsnes, mens bilen holder stille, og bremseholdesystemet er aktiveret.
- Når elsystemet afbrydes, mens bremseholdesystemet er aktiveret.
- Når der opstår en fejl i bremseholdesystemet, mens dette er aktiveret.
- Når bilen har holdt stille i mere end 10 minutter, mens den aktive fartpilot med følgefunktion ved lav hastighed er aktiveret.
- Når førerens sikkerhedssele spændes op, mens bilen automatisk er bragt til standsning af den aktive fartpilot med følgefunktion ved lav hastighed.
- Når elsystemet afbrydes, mens den aktive fartpilot med følgefunktion ved lav hastighed er aktiveret.

Hvis parkeringsbremsen ikke kan deaktiveres automatisk, skal den deaktiveres manuelt.

Når bilen kører op ad bakke, kan det være nødvendigt at træde speederen længere ned for automatisk at deaktivere den elektroniske parkeringsbremse.

### ■ Aktivering og deaktivering af den automatiske parkeringsbremsefunktion

Når strømtilstanden er indstillet til TIL, skal du udføre følgende trin for enten at aktivere eller deaktivere den automatiske parkeringsbremsefunktion.

1. Sæt gearvælgeren i positionen **P**.
2. Uden at træde på bremsepedalen skal du trække op i kontakten til den elektroniske parkeringsbremse.
  - ▶ Kontrollér, at indikatoren for parkeringsbremsen og bremsesystemet er tændt.
3. Træk op i kontakten til parkeringsbremsen, og hold den dér. Når du hører en biplyd, skal du slippe kontakten, og inden for 3 sekunder skal du trække op i kontakten igen og holde den dér.
4. Når du hører en lyd, der indikerer, at proceduren er afsluttet, skal du slippe kontakten.
  - ▶ To bip indikerer, at funktionen er blevet aktiveret.
  - ▶ Et bip indikerer, at funktionen er blevet deaktiveret.
  - ▶ Når du har aktiveret funktionen, forbliver parkeringsbremsen aktiveret, når du afbryder elsystemet.
  - ▶ For at bekræfte, at parkeringsbremsen er aktiveret, skal du kontrollere, om indikatoren for parkeringsbremsen og bremsesystemet er tændt.

Hvis du har brug for midlertidigt at deaktivere denne funktion, når du f.eks. skal vaske din bil i en vaskehal med transportbånd, eller når bilen bugseres, kan du følge nedenstående procedure.

1. Træd bremsepedalen ned, og stands bilen.
2. Indstil strømtilstanden til FRA, og tryk derefter kontakten til den elektroniske parkeringsbremse ned inden for 2 sekunder.
  - ▶ Indstillinger til aktivering og deaktivering for funktionen påvirkes ikke.
  - ▶ Før midlertidig deaktivering af funktionen skal du sørge for først at deaktivere både den aktive fartpilot med følgefunktion ved lav hastighed og det automatiske bremseholdesystem.
  - ▶ For at bekræfte, at parkeringsbremsen er aktiveret, skal du kontrollere, om indikatoren for parkeringsbremsen og bremsesystemet er tændt.

#### ☒ Parkeringsbremse

Parkeringsbremsen kan ikke deaktiveres automatisk, når følgende indikatorer er tændt:

- Fejlindikator
- Indikator for gearkassesystem

Parkeringsbremsen må ikke deaktiveres automatisk, når følgende indikatorer er tændt:

- Indikator for parkeringsbremse og bremsesystem
- Indikator for VSA-system
- **ABS**-indikator
- Indikator for airbagsystem

Parkeringsbremsen aktiveres, mens bilen kører med kontakten til den elektroniske parkeringsbremse aktiveret.

#### ☒ Aktivering og deaktivering af den automatiske parkeringsbremsefunktion

Ved lave temperaturer kan parkeringsbremsen fryse til, hvis den aktiveres.

Når du parkerer bilen, skal du placere en stopklods ved hjulene og sørge for, at den automatiske parkeringsbremsefunktion er deaktiveret.

Når du vasker din bil i en bilvask af transportbåndtypen, eller når du får bugseret din bil, skal du deaktivere den automatiske parkeringsbremsefunktion og lade parkeringsbremsen være deaktiveret.

## Fodbremse

Bilen er udstyret med skivebremser på alle fire hjul. Bremsassistenter øger bremseeffekten, når du træder hårdt på bremsepedalen i en nødsituation. ABS-systemet hjælper dig med at bevare kontrollen over bilen under hårde opbremsninger.

➤ **Bremseassistent** S. 602

➤ **Antiblokeringsystem (ABS)** S. 601

## Fodbremse

Kontrollér bremsene, når du har kørt i dybt vand, eller hvis der er meget vand på vejen. Tør bremsene om nødvendigt ved at træde let på bremsepedalen flere gange.

Hvis du hører en konstant metallisk friktionslyd, når du træder på bremsepedalen, skal bremseklodserne udskiftes. Få bilen eftersat af en forhandler.

Påføring af konstant tryk på bremsene ved kørsel ned ad en lang bakke kan medføre, at bremsene bliver for varme, og at bilen mister bremsekraft. Ved kørsel ned ad en lang bakke skal du derfor slippe speederen og lade den regenerative bremsning nedbremse bilen. Hvis du vil justere decelerationshastigheden, skal du bruge den ratmonterede decelerationsknap.

Når højspændingsbatteriet genoplades, kan du muligvis ikke foretage regenerativ bremsning.

➤ **POWER/CHARGE måler** S. 145

➤ **Højspændingsbatteriopladningsmåler** S. 145

➤ **Ratmonteret decelerationsknap** S. 511

Lad ikke foden hvile på bremsepedalen under kørsel, da det vil aktivere bremsene en smule, hvilket kan få dem til at miste effekten over tid og reducere bremseklodsernes levetid. Det vil også virke forvirrende for bagvedkørende bilister.

## Automatisk bremseholdefunktion

Holder bremsen aktiveret, efter at bremsepedalen er sluppet, indtil der trædes på speederen. Du kan bruge systemet, mens bilen midlertidigt holder stille, f.eks. i et lyskryds og i tæt trafik.

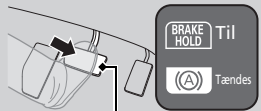
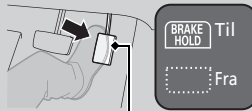
■ Tilkobling af systemet	■ Aktivering af systemet	■ Annullering af systemet
 <p data-bbox="97 453 359 493">Knap til automatisk bremseholdefunktion</p>	 <p data-bbox="387 453 649 493">Bremsepedal</p>	 <p data-bbox="678 453 940 493">Speeder</p>
<p data-bbox="97 512 359 621">Spænd sikkerhedsselen korrekt, og start elsystemet. Tryk på knappen til den automatiske bremseholdefunktion.</p> <ul data-bbox="97 624 359 844" style="list-style-type: none"> <li>• Indikatoren for det automatiske bremseholdesystem tændes. Systemet tilkobles.</li> </ul>	<p data-bbox="387 512 649 599">Træd på bremsepedalen for at standse helt. Gearvælgeren må ikke være i positionen <b>P</b> eller <b>R</b>.</p> <ul data-bbox="387 602 649 844" style="list-style-type: none"> <li>• Indikatoren for den automatiske bremseholdefunktion tændes. Der bremses i op til 10 minutter.</li> <li>• Slip bremsepedalen, når indikatoren for den automatiske bremseholdefunktion tændes.</li> </ul>	<p data-bbox="678 512 940 621">Træd på speederen, mens gearvælgeren er i en anden position end <b>P</b> eller <b>N</b>. Systemet annulleres, og bilen begynder at køre.</p> <ul data-bbox="678 624 940 844" style="list-style-type: none"> <li>• Indikatoren for den automatiske bremseholdefunktion slukkes. Systemet er fortsat tændt.</li> </ul>

## Automatisk bremseholdefunktion

### ⚠ ADVARSEL

Aktivering af det automatiske bremseholdesystem på stejle bakker eller glatte veje gør det stadig muligt for bilen at køre, hvis du fjerner foden fra bremsepedalen.

Hvis en bil bevæger sig uventet, kan det medføre en ulykke og forårsage alvorlig personskade eller dødsfald.

Aktivér aldrig det automatiske bremseholdesystem, og stol ikke blindt på, at det forhindrer bilen i at bevæge sig, når den holder stille på en stejl bakke eller glatte veje.

### ⚠ ADVARSEL

Når det automatiske bremseholdesystem bruges til at parkere bilen, kan det medføre, at bilen bevæger sig uventet.

Hvis en bil bevæger sig uventet, kan det medføre en ulykke og forårsage alvorlig personskade eller dødsfald.

Forlad aldrig bilen ved midlertidig bremsning med den automatiske bremseholdefunktion, og parkér altid bilen med gearvælgeren i **P** og med parkeringsbremsen aktiveret.

■ **Systemet annulleres automatisk, når:**

- Du aktiverer parkeringsbremsen.
- Du træder bremsepedalen ned og sætter gearvælgeren i positionen **P** eller **R**.

■ **Systemet annulleres automatisk, og parkeringsbremsen aktiveres, når:**

- Der bremses i mere end 10 minutter.
- Førerens sikkerhedssele spændes op.
- Elsystemet afbrydes.
- Der opstår en fejl med det automatiske bremseholdesystem.

■ **Deaktivering af det automatiske bremseholdesystem**

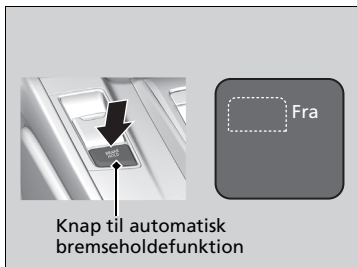

Mens systemet er aktiveret, skal du trykke på knappen til den automatiske bremseholdefunktion.

- Indikatoren for den automatiske bremseholdefunktion slukkes.

Hvis du vil deaktivere den automatiske bremseholdefunktion, mens systemet er i drift, skal du trykke på knappen til den automatiske bremseholdefunktion, mens bremsepedalen trædes ned.

⊗ **Automatisk bremseholdefunktion**

Mens systemet er aktiveret, kan du slukke for elsystemet eller parkere bilen på samme måde, som du plejer.

- **Når den er standset** S. 604

Uanset om systemet er tilkoblet eller aktiveret, deaktiveres den automatiske bremseholdefunktion, når der slukkes for elsystemet.

⊗ **Deaktivering af det automatiske bremseholdesystem**

Sørg for at deaktivere den automatiske bremseholdefunktion før vask i vaskehal.

Du hører muligvis en driftslyd, hvis bilen bevæger sig, mens det automatiske bremseholdesystem er aktiveret.

## Antiblokeringsystem (ABS)

### ■ ABS-system

Medvirker til, at hjulene ikke blokerer, og hjælper dig med at bevare kontrollen over bilen ved at pumpe hurtigt på bremserne - langt hurtigere end du selv kan.

EBD-systemet (system til elektronisk bremsekraftfordeling), som er en integreret del af ABS-systemet, fordele også bremsekraften mellem bilens forende og bagende i henhold til bilens belastning.

Du må aldrig pumpe på bremsepedalen. Lad ABS-systemet gøre arbejdet for dig ved altid at holde et fast, ensartet tryk på bremsepedalen. Dette kaldes nogen gange for "tramp og styr".

### ■ Betjening af ABS-system

Bremsepedalen vil muligvis vibrere lidt, når ABS-systemet aktiveres. Træd på bremsepedalen, og hold den nede. På tør vej kan det være nødvendigt at træde hårdt på bremsepedalen, før ABS-systemet aktiveres. Du vil muligvis føle, at ABS-systemet aktiveres med det samme, hvis du prøver at standse på sne eller is.

ABS-systemet aktiveres muligvis, når der trædes på bremsepedalen ved kørsel på:

- Våde og snedækkede veje.
- Veje brolagt med sten.
- Veje med ujævne overflader, som f.eks. huller, revner, kloakdæksler osv.

Når hastigheden falder til under 10 km/t, deaktiveres ABS-systemet.

### ☒ Antiblokeringsystem (ABS)

#### BEMÆRK / NOTE

ABS-systemet fungerer muligvis ikke korrekt, hvis der anvendes dæk af en forkert størrelse eller type.

Hvis **ABS**-indikatoren tændes under kørsel, kan der være en fejl i systemet.

Selv om den normale bremsefunktion ikke påvirkes, er det muligt, at ABS-systemet ikke fungerer. Få straks bilen efterset af en forhandler.

ABS-systemet er ikke beregnet til at reducere køretøjers bremsetider eller -afstande: Det er beregnet til at forhindre hjulblokade, som kan føre til udskridning og tab af kontrollen over køretøjet.

I følgende tilfælde kan bilen have brug for en længere bremseafstand end en bil uden ABS:

- Der køres på grov vejbelægning eller ujævne veje, f.eks. grus eller sne.
- Der er monteret snekæder på hjulene.

Følgende kan konstateres i ABS-systemet:

- Motorlyde, der kommer fra motorrummet, når bremserne aktiveres, eller når systemkontroller udføres, efter at elsystemet er blevet slået til, og mens bilen accelererer.
- Vibrationer i bremsepedal og/eller bilens karrosseri, når ABS-systemet aktiveres.

Disse vibrationer og lyde er normale i forbindelse med ABS-systemer og bør ikke give anledning til bekymring.



## Bremseassistent

---

Systemet er konstrueret til at hjælpe føreren med at generere større bremsekraft, når der trædes hårdt på bremsepedalen ved katastrofeopbremsning.

### ■ Betjening af bremseassistenten

Træd bremsepedalen helt ned for at få mere effektiv bremsning.

## Nødstopsignal

Aktiveres, når du bremses hårdt op ved kørsel med 60 km/t eller derover, for at advare bagvedkørende bilister om pludselig opbremsning ved at blinke hurtigt med katastrofeblinket. Dette kan være med til at advare bagvedkørende bilister, så de kan træffe passende forholdsregler for at undgå en mulig kollision med din bil.

### ■ Når systemet aktiveres:

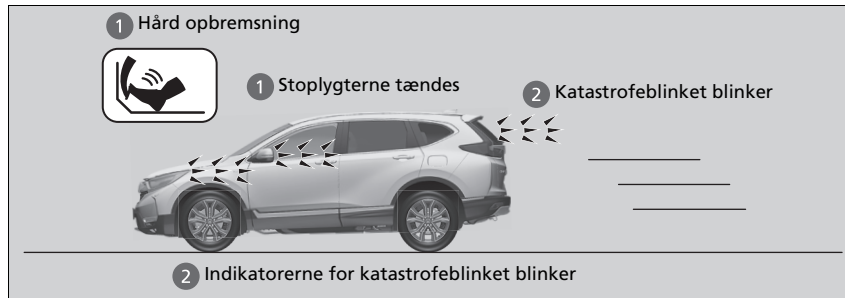

Katastrofeblinket holder op med at blinke, når:

- Bremspedalen slippes.
- ABS-systemet deaktiveres.
- Bilens hastighedsreduktion bliver moderat.
- Der trykkes på knappen til katastrofeblinket.

### ☒ Nødstopsignal

Nødstopssystemet er ikke et system, som kan forhindre en mulig kollision med en bagvedkørende bil som følge af en hård opbremsning. Det aktiverer katastrofeblinket, mens du bremses hårdt op. Det anbefales altid at undgå hård opbremsning, medmindre det er absolut nødvendigt.

Nødstopssystemet aktiveres ikke, hvis knappen til katastrofeblinket er trykket ned.

Hvis ABS-systemet holder op med at virke i et vist stykke tid under opbremsning, vil nødstopsignalet muligvis ikke blive aktiveret overhovedet.

## Når den er standset

1. Træd bremsepedalen helt ned.
2. Mens du træder bremsepedalen ned, skal du langsomt trække op i kontakten til den elektroniske parkeringsbremse, indtil den er helt oppe.
3. Flyt gearvælgeren til positionen **P**.
4. Afbrydelse af elsystemet.
  - ▶ Indikatoren for parkeringsbremsen og bremsesystemet slukkes efter ca. 15 sekunder.

Sørg for altid at aktivere parkeringsbremsen, især hvis du holder parkeret på en skråning.

### » Parkering af bilen

## ⚠ ADVARSEL

Bilen kan risikere at rulle væk, hvis du forlader den uden at sikre dig, at parkeringsbremsen er aktiveret.

En bil, der ruller væk, kan medføre en ulykke og forårsage alvorlig personskade eller dødsfald.

Du skal altid have foden på bremsepedalen, indtil du har bekræftet, at **P** vises på gearskifteindikatoren.

Undlad at parkere bilen i nærheden af brændbare materialer såsom tørt græs, olie eller tømmer. Varmen fra udstødningen kan forårsage brand.

## »» Når den er standset

**BEMÆRK / NOTE**

Følgende kan beskadige drivlinjen:

- Hvis du træder på speederen og bremsepedalen samtidigt.
- Hvis du skifter til **P**, før bilen er standset helt.

Når bilen vender op ad bakke, må du ikke holde den ved at træde på speederen.

Det kan få elsystemet til at overophede eller svigte.

Ved ekstremt lave temperaturer er der risiko for, at parkeringsbremsen fryser til, hvis den aktiveres. Hvis så lave temperaturer forventes, skal du lade være med at aktivere parkeringsbremsen. Hvis du bliver nødt til at parkere bilen på en skråning, skal du i stedet dreje forhjulene, så de rammer kantstenen, hvis bilen ruller ned ad skråningen, eller du skal blokere hjulene, så bilen ikke kan bevæge sig. Hvis du ikke tager en af disse forholdsregler, er der risiko for, at bilen ruller ned ad skråningen og forulykker.

## Parkeringssensorsystem\*

Hjørne- og midtersensorerne registrerer forhindringer omkring bilen, og bipperen angiver sammen med førerinformationssystemet og audio-/informationsskærmen den omtrentlige afstand mellem bilen og forhindringen.

### ■ Sensorernes placering og rækkevidde

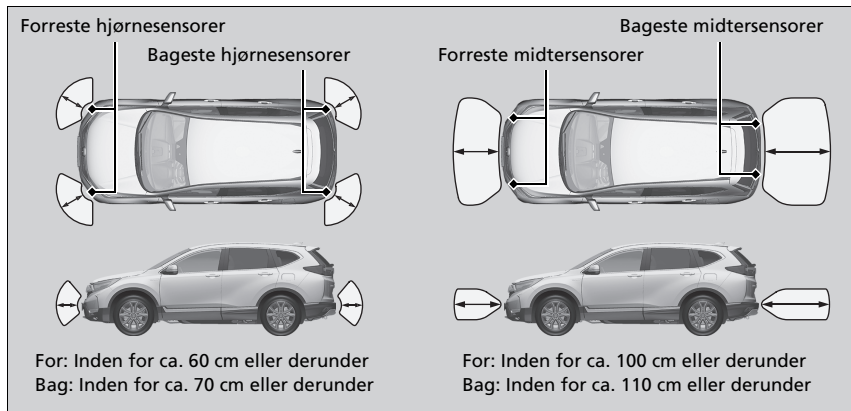

### ► Parkeringssensorsystem\*

Selv når systemet er aktiveret, skal du altid kontrollere, at der ikke er forhindringer i nærheden af bilen, før du parkerer.

Systemet fungerer muligvis ikke korrekt, hvis:

- Sensorerne er dækket med sne, is, mudder eller snavs.
- Bilen kører på ujævn grund såsom græs, bump eller en bakke.
- Bilen har været ude i varmt eller koldt vejr.
- Systemet påvirkes af apparater, der udsender ultralydsbølger.
- Der køres i dårligt vejr.

Systemet kan muligvis ikke registrere følgende:

- Tynde eller lave genstande.
- Lydabsorbierende materialer såsom sne, bomuld eller en svamp.
- Genstande direkte under kofangeren.

Der må ikke monteres tilbehør på eller omkring sensorerne.

## ■ Aktivering og deaktivering af parkeringssensorsystemet

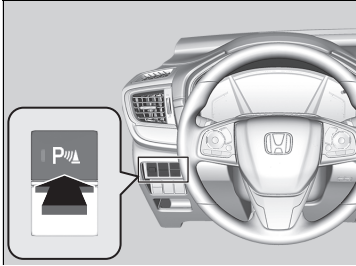

Med strømtilstanden indstillet til TIL trykkes der på knappen til parkeringssensorsystemet for at aktivere eller deaktivere systemet. Indikatoren i knappen lyser, når systemet er aktiveret.

De forreste hjørnesensorer, de bageste midtersensorer og de bageste hjørnesensorer begynder at registrere forhindringer, når gearvælgeren er i **R**, og kørehastigheden er mindre end 8 km/t.

De forreste midtersensorer og de forreste hjørnesensorer begynder at registrere forhindringer, når gearvælgeren ikke er i **P** eller **R**, og kørehastigheden er mindre end 8 km/t.

## ☒ Aktivering og deaktivering af parkeringssensorsystemet

Når du indstiller strømtilstanden til TIL, vil systemet være i den tidligere valgte indstilling.

## ■ Betjening af skærmen



Du kan skifte til normal visning eller delt visning ved at trykke i nærheden af fanen eller på kameravisningen.

## ► Betjening af skærmen

Hvis parkeringssensorsystemet er deaktiveret, eller der er en fejl i systemet, forsvinder fanen, og der skiftes fra delt visning tilbage til normal visning.

Du kan også skifte til normal visning eller delt visning vha. audio-/informationsskærmen.

► **Funktioner, der kan tilpasses** S. 398

■ Når afstanden mellem bilen og forhindringerne bliver kortere

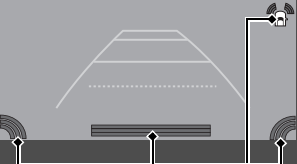
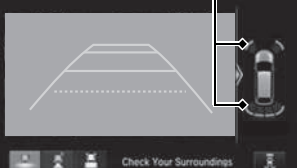
Bipinterval	Afstand mellem kofanger og forhindring		Indikator	Førerinformationssystem/audio-/informationsskærm
	Hjørnesensorer	Midtersensorer		
Moderat	—	For: Ca. 100-60 cm Bag: Ca. 110-60 cm	Blinker gult*1	 <p>Der tændes indikatorer dér, hvor sensoren registrerer en forhindring.</p>
Kort	For: Ca. 60-45 cm Bag: Ca. 70-45 cm	Ca. 60-50 cm	Blinker gult	
Meget kort	Ca. 45-35 cm	Ca. 50-40 cm		
Kontinuerligt	Ca. 35 cm eller derunder	Ca. 40 cm eller derunder	Blinker rødt	 <p>Der tændes indikatorer dér, hvor sensoren registrerer en forhindring.</p>

\*1: På dette trin er det kun midtersensorerne, der registrerer forhindringer.



## Deaktivering af samtlige bageste sensorer

1. Sørg for, at parkeringssensorsystemet ikke er aktiveret. Indstil strømtilstanden til KØRETØJ FRA.
2. Tryk på og hold knappen til parkeringssensorsystemet nede, og indstil strømtilstanden til TIL.
3. Bliv ved med at trykke på knappen i 10 sekunder. Slip knappen, når indikatoren i knappen blinker.
4. Tryk på knappen igen. Indikatoren i knappen slukkes.
  - Der høres to biplyde. De bageste sensorer er nu deaktiveret.

De bageste sensorer aktiveres igen ved at følge samme fremgangsmåde. Der høres tre biplyde, når de bageste sensorer aktiveres igen.

## Deaktivering af samtlige bageste sensorer

Når du skifter til positionen **R**, blinker indikatoren i knappen til parkeringssensorsystemet som en påmindelse om, at de bageste sensorer er deaktiveret.

## System til overvågning af krydsende trafik \*

Overvåger de bageste hjørneområder vha. radarsensorerne ved bakning og advarer dig, hvis der registreres et køretøj, som nærmer sig fra et af de bageste hjørner.

Systemet er især praktisk, når du bakker ud af en parkeringsplads.

### System til overvågning af krydsende trafik \*

#### **ADVARSEL**

Systemet til overvågning af krydsende trafik kan ikke registrere alle køretøjer, der måtte nærme sig, og vil muligvis slet ikke kunne registrere et køretøj, der nærmer sig.

Hvis du ikke selv ser efter, om det er sikkert at bakke med bilen, før du gør det, kan det medføre en kollision.

Stol ikke kun på systemet, når du bakker; husk altid også at bruge spejlene, og kig bagud og til siderne, før du bakker.

Lydsignalet fra parkeringssensorsystemet tilsidesætter lydsignalet fra systemet til overvågning af krydsende trafik, når sensorerne registrerer forhindringer i det nærmeste område.

\* Ikke tilgængelig på alle modeller

## ■ Sådan virker systemet



Når et køretøj registreres at nærme sig fra et af de bageste hjørner, advarer systemet til overvågning af krydsende trafik dig med et lydsignal, og der vises en advarsel.

Systemet aktiveres, når:

- Strømtilstanden er indstillet til TIL.
- Systemet til overvågning af krydsende trafik er aktiveret.

### ☒ **Aktivering og deaktivering af systemet til overvågning af krydsende trafik** S. 615

### ☒ **Funktioner, der kan tilpasses** S. 398

- Gearvælgeren er i **R**.
- Bilen kører med 5 km/t eller derunder.

## ☒ System til overvågning af krydsende trafik\*

Systemet til overvågning af krydsende trafik registrerer muligvis ikke et køretøj, der nærmer sig, eller registrerer det med forsinkelse, eller advarer om registrering, selv om der ikke er noget køretøj, der nærmer sig, i følgende situationer:

- En forhindring som f.eks. et andet køretøj eller en mur i nærheden af din bils bagkofanger blokerer radarsensorens rækkevidde.
  - Din bil kører med en hastighed på ca. 5 km/t eller derover.
  - Et køretøj nærmer sig ved en anden hastighed end mellem ca. 10 km/t og 25 km/t.
  - Systemet opfanger ekstern interferens såsom andre radarsensorer fra et andet køretøj eller kraftige radiobølger sendt fra et anlæg i nærheden.
  - Et af bagkofangerens hjørner er dækket af sne, is, mudder eller snavs.
  - Vejret er dårligt.
  - Bilen befinder sig på en skråning.
  - Din bil hænger med bagenden pga. stor belastning på bagakslen.
  - Din bil bakker hen imod en mur, en stolpe, et andet køretøj osv.
  - Bagkofangeren eller sensorerne har været repareret forkert, eller bagkofangeren er blevet deform.
- Få bilen eftersat af en forhandler.

Systemet vil ikke registrere et køretøj, der nærmer sig direkte bag din bil, og giver heller ikke advarsler om et registreret køretøj, når det bevæger sig lige bag din bil.

Systemet giver ikke advarsler om et køretøj, der bevæger sig væk fra din bil, og det kan registrere eller advare om fodgængere, cykler eller stationære genstande.

#### ► System til overvågning af krydsende trafik\*

For at sikre korrekt funktion skal hjørneområdet på bagkofangeren altid holdes rent.  
Dæk ikke området ved bagkofangerens hjørner med mærkater eller klistermærker af nogen art.

\* Ikke tilgængelig på alle modeller

## ■ Når systemet registrerer et køretøj

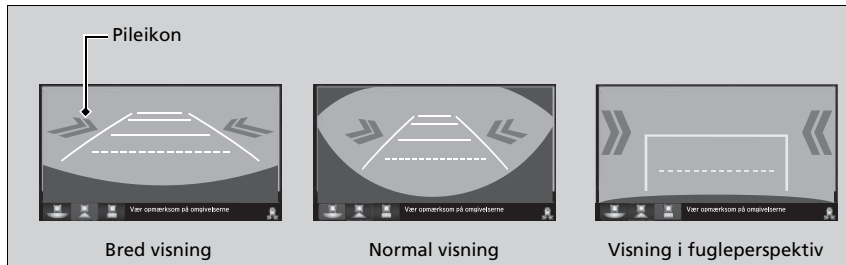

## ►► Når systemet registrerer et køretøj

Hvis **[S]** nederst til højre skifter til et gult **[S]**, når gearvælgeren er i positionen **[R]**, kan der have samlet sig mudder, sne, is eller andet snavs i nærheden af sensoren. Systemet afbrydes midlertidigt. Kontrollér kofangerhjørnerne for eventuelle forhindringer, og rengør området grundigt efter behov.

Hvis **[S]** tændes, når gearvælgeren er i **[R]**, kan der være et problem med systemet til overvågning af krydsende trafik. Brug ikke systemet, og få bilen efterset af en forhandler.

Hvis displayet forbliver det samme med gearvælgeren i **[R]**, kan der være et problem med bakkameraet og systemet til overvågning af krydsende trafik. Brug ikke systemet, og få bilen efterset af en forhandler.

## Aktivering og deaktivering af systemet til overvågning af krydsende trafik

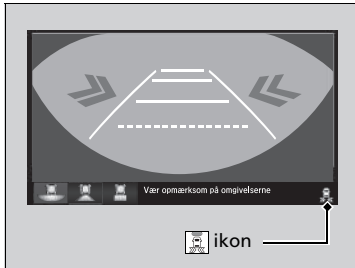

Tryk her for at aktivere og deaktivere systemet. Indikatoren (grøn) tændes, når systemet er aktivt. Du kan også aktivere og deaktivere systemet vha. audio-/informationsskærmen.

► **Funktioner, der kan tilpasses** S. 398

## Om dit bakkamera med multivisning

Audio-/informationsskærmen kan vise området bag ved bilen. Displayet ændres automatisk til visning bagud, når gearvælgeren sættes i positionen **R**.

### Displayområde for bakkamera med multivisning

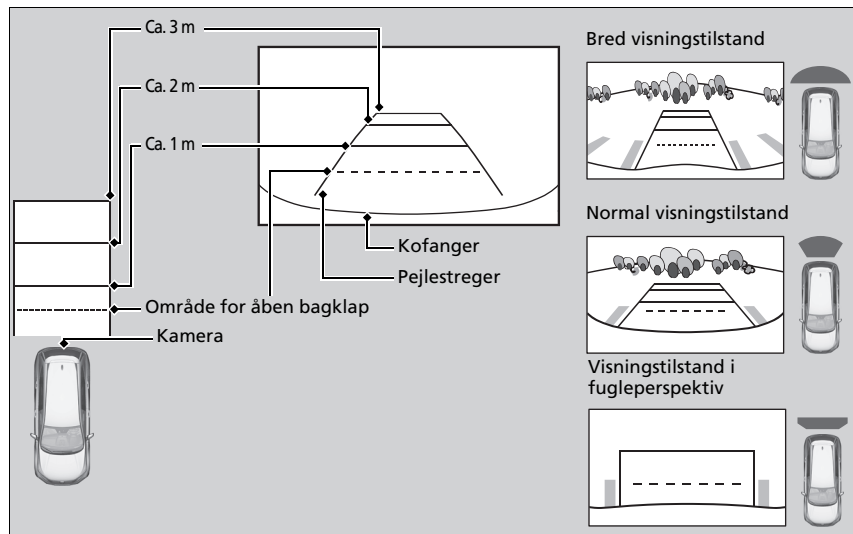

### Om dit bakkamera med multivisning

Bakkameraets synsfelt er begrænset. Du kan ikke se kofangerens hjørner, eller hvad der er under kofangeren. Bakkameraets specielle optik får også genstande til at se ud, som om de er tættere på eller længere væk, end de faktisk er.

Kontrollér ved selvsyn, at det er sikkert at køre, før du bakker. Visse forhold (såsom vejr, lys og høje temperaturer) kan også begrænse bakkameraets udsyn. Stol ikke blindt på bakskærmen, da den ikke giver dig alle de oplysninger om forholdene bag ved bilen, som du har brug for.

Hvis kameralinsen er dækket af snavs eller fugt, rengøres linsen med en blød og fugtig klud.

Bakskærmen kan vise tre forskellige kameratilstande på audio-/informationskærmen.

Tryk på det relevante ikon for at skifte tilstand.



: Bred visningstilstand



: Normal visningstilstand



: Visningstilstand i fugleperspektiv

- Hvis bred visningstilstand eller normal visningstilstand sidst blev anvendt, vælges samme tilstand, næste gang du sætter gearvælgeren i positionen **R**.
- Hvis visningstilstand i fugleperspektiv sidst blev anvendt, før du afbrød elsystemet, vælges bred visningstilstand, næste gang du indstiller strømtilstanden til TIL og sætter gearvælgeren i positionen **R**.
- Hvis visning i fugleperspektiv sidst blev anvendt i mere end 10 sekunder, efter at du skiftede fra positionen **R**, vælges bred visningstilstand, næste gang du sætter gearvælgeren i positionen **R**.

#### Om dit bakkamera med multivisning

Du kan ændre indstillingerne **Fast vejledning** og **Dynamisk vejledning**.

➤ **Funktioner, der kan tilpasses** S. 398

##### Fast vejledning

**Til:** Der vises pejlestreger, når du sætter gearvælgeren i positionen **R**.

**Fra:** Pejlestregerne vises ikke.

##### Dynamisk vejledning

**Til:** Pejlestregerne flytter sig i henhold til rattets retning.

**Fra:** Pejlestregerne flytter sig ikke.



## Oplysninger om brændstof

### ■ Anbefalet brændstof

**Benzin/benzin iblandet ætanol i henhold til EN 228 standarden  
Blyfri benzin/benzin iblandet ætanol op til E10 (90% benzin og 10% ætanol),  
oktantal 95 eller højere**

Bilen er konstrueret til at køre på blyfri benzin med et oktantal på 95 eller derover. Hvis dette oktantal ikke kan fås, kan almindelig blyfri benzin med et oktantal på 91 eller derover bruges midlertidigt. Brug af almindelig blyfri benzin kan forårsage metalliske bankelyde fra motoren og vil nedsætte motorydelsen. Længere tids brug af almindelig lavoktanbenzin kan forårsage motorskader.

### ■ Tankindhold: 57 liter

### » Oplysninger om brændstof

#### BEMÆRK / NOTE

Brug af benzin, der indeholder bly, kan medføre følgende risici:

- Skader på udstødningssystemet, herunder katalysatoren
- Skader på motoren og brændstofsyste
- Ødelæggende virkning på motoren og andre systemer

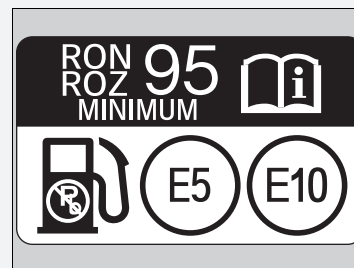

#### Oxygeneret brændstof

Oxygeneret brændstof er blandet med benzin og ætanol eller andre stoffer. Bilen er også konstrueret til at køre på oxygeneret brændstof med op til 10% ethanol efter rumfang og op til 22% ETBE efter rumfang i henhold til EN 228 standarderne. Bed din forhandler om flere oplysninger.

## Påfyldning af brændstof

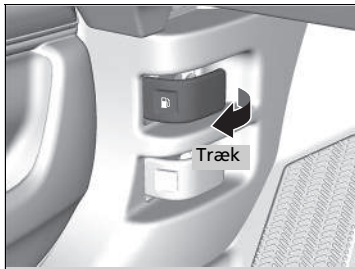

1. Stop bilen med tankstanderen til venstre for bilens bagende.
2. Afbrydelse af elsystemet.
3. Træk i udløserhåndtaget til brændstofklappen under nederste udvendige hjørne af instrumentbrættet i førersiden.
  - Brændstofklappen åbnes.

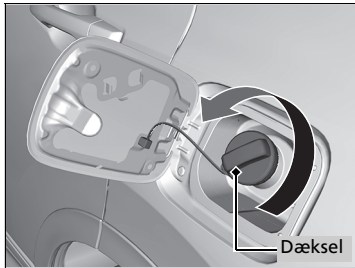

4. Fjern langsomt brændstofdækslet. Hvis du hører lyden af luft, som strømmer ud, skal du vente, indtil det stopper, og derefter dreje langsomt på dækslet for at åbne det.

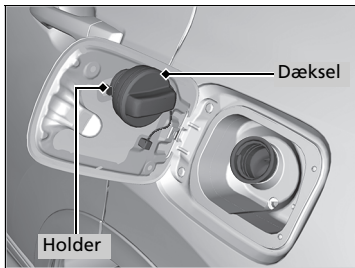

5. Hæng dækslet på holderen.
6. Sæt påfyldningspistolen helt ind i påfyldningsstudsens.
  - Når tanken er fuld, slår påfyldningspistolen automatisk fra. På denne måde efterlades der plads nok i tanken til, at brændstoffet ikke flyder over i tilfælde af temperaturændringer.
7. Efter påfyldning sættes brændstofdækslet på plads og spændes ved at dreje det, indtil du hører mindst ét klik.
  - Luk brændstofklappen med hånden.

### ►► Påfyldning af brændstof

## ⚠ ADVARSEL

Benzin er meget brandfarligt og eksplosivt. Forkert håndtering af brændstof kan medføre forbrænding eller alvorlig personskade.

- Afbryd elsystemet, og hold varme, gnister og åben ild væk.
- Påfyld kun brændstof udenfor.
- Tør straks spildt brændstof op.

Påfyld ikke mere brændstof, når påfyldningen er stoppet automatisk. Hvis der påfyldes mere brændstof, kan det få tanken til at flyde over.

Påfyldningspistolen stopper automatisk og efterlader plads nok i tanken til, at brændstoffet ikke flyder over i tilfælde af temperaturændringer.

## Forbedring af brændstoføkonomien og reduktion af CO<sub>2</sub>-emissionerne

Om det er muligt at forbedre brændstoføkonomien og reducere CO<sub>2</sub>-emissionerne afhænger af flere faktorer, herunder kørselsforhold, vægt, tomgangstid, kørevaner og bilens tilstand. Afhængigt af disse samt andre faktorer opnår du eller opnår du ikke den normerede brændstoføkonomi for denne bil.

### Vedligeholdelse og brændstoføkonomi

Du kan optimere brændstoføkonomien gennem korrekt vedligeholdelse af bilen. Følg vedligeholdelsesplanen, og rådfør dig om nødvendigt med garantibogen. I biler uden servicepåmindelsessystem skal du følge vedligeholdelsesplanen.

➤ **Vedligeholdelsesplan\*** S. 631

- Brug motorolie med den anbefalede viskositet.

➤ **Anbefalet motorolie** S. 642

- Overhold det angivne dæktryk.
- Overbelast ikke bilen med for meget bagage.
- Hold bilen ren. Om vinteren kan ophobning af sne og mudder på bilens underside øge vægten og vindmodstanden.

### ➤ Forbedring af brændstoføkonomien og reduktion af CO<sub>2</sub>-emissionerne

Direkte beregning er den anbefalede metode til at bestemme det faktiske brændstofforbrug under kørslen.

100	×	Liter brændstof	÷	Tilbagelagte kilometer	=	Liter pr. 100 km
Tilbagelagte kilometer	÷	Liter brændstof	=	Kilometer pr. liter		

# Vedligeholdelse

Dette afsnit indeholder grundlæggende oplysninger om vedligeholdelse.



## Før vedligeholdelse

Eftersyn og vedligeholdelse .....	622
Sikkerhed ved udførelse af vedligeholdelse .....	623
Reserve dele og væsker brugt ved vedligeholdelse .....	624
Om servicearbejde .....	625
<b>Servicepåmindelsessystem*</b> .....	626
<b>Vedligeholdelsesplan*</b> .....	631
<b>Vedligeholdelse under motorhjelm</b>	
Vedligeholdelsespunkter under motorhjelm ...	639
Åbning af motorhjelm .....	640
Anbefalet motorolie .....	642
Oliekontrol .....	644

Påfyldning af motorolie .....	645
Kølesystem .....	646
Inverterkølevæske .....	649
Gearolie .....	651
Bremsevæske .....	652
Påfyldning af sprinklervæske .....	653
Brændstoffilter .....	654
<b>Udskiftning af pærer</b> .....	655
<b>Kontrol og udskiftning af viskerblade</b> .....	660
<b>Kontrol og udskiftning af dæk</b>	
Kontrol af dæk .....	665
Slidindikatormærker .....	666
Dæklevetid .....	666

Udskiftning af dæk og hjul .....	667
Dækrotation .....	668
Sneudstyr .....	669
<b>12 V batteri</b> .....	670
<b>Vedligeholdelse af fjernbetjeningen</b>	
Udskiftning af knapcellebatteriet .....	676
<b>Vedligeholdelse af klimaanlæg</b> .....	678
<b>Rengøring</b>	
Vedligeholdelse af kabinen .....	681
Udvendig vedligeholdelse .....	683
<b>Tilbehør og ændringer</b> .....	686

\* Ikke tilgængelig på alle modeller

## Eftersyn og vedligeholdelse

Udfør alle anførte eftersyns- og vedligeholdelsesopgaver for at sikre, at bilen er i god stand og af hensyn til sikkerheden. Hvis du bemærker noget unormalt (støj, lugt, lav bremsevæskestand, olierester på jorden osv.), skal du få bilen eftersat af en forhandler. Se servicebogen\*, der fulgte med bilen/vedligeholdelsesplanen i denne instruktionsbog for yderligere oplysninger om vedligeholdelse og eftersyn.

➤ **Vedligeholdelsesplan\*** S. 631

### ■ Typer af eftersyn og vedligeholdelse

#### ■ Daglige eftersyn

Foretag eftersyn før lange køreture, når du vasker bilen eller påfylder brændstof.

#### ■ Periodiske eftersyn

- Kontrollér bremsevæskestanden én gang om måneden.  
➤ **Bremsevæske** S. 652
- Kontrollér dæktrykket én gang om måneden. Undersøg slidbanen for slitage og fremmedlegemer.  
➤ **Kontrol og udskiftning af dæk** S. 665
- Kontrollér alle udvendige lygter én gang om måneden.  
➤ **Udskiftning af pærer** S. 655
- Kontrollér viskerbladene mindst én gang hvert halve år.  
➤ **Kontrol og udskiftning af viskerblade** S. 660

## Sikkerhed ved udførelse af vedligeholdelse

Nogle af de vigtigste sikkerhedsforanstaltninger er beskrevet nedenfor. Vi kan dog ikke advare om alle eventuelle farer i forbindelse med udførelse af vedligeholdelse. Det er kun dig, der kan beslutte, om du bør udføre en given opgave.

### Sikkerhed under vedligeholdelse

- Hold 12 V batteriet, hele højspændingssystemet og alle brændstofdele væk fra åben ild, gnister og cigaretter for at mindske risikoen for brand eller eksplosion.
- Efterlad aldrig klude, servietter eller andre brændbare genstande under motorhjelm.
  - Varme fra motoren og udstødningen kan antænde dem og forårsage brand.
- Brug et kommercielt tilgængeligt smøremiddel eller rengøringsmiddel (ikke benzin) til rengøring af dele.
- Brug sikkerhedsbriller og beskyttelsesbeklædning ved arbejde med 12 V batteriet eller med trykluft.
- Udstødningsgas indeholder kulilte, som er en giftig og dødbringende gas.
  - Lad kun motoren køre, hvis der er tilstrækkelig ventilation.

### ▣ Sikkerhed ved udførelse af vedligeholdelse

#### **⚠ ADVARSEL**

Utilstrækkelig vedligeholdelse af bilen eller manglende udbedring af en fejl før kørsel kan forårsage kollision med alvorlig personskade eller dødsfald til følge.

Følg altid anbefalingerne vedrørende eftersyn og vedligeholdelse samt vedligeholdelsesplanen i denne instruktionsbog/servicebog.

#### **⚠ ADVARSEL**

Hvis vedligeholdelsesanvisningerne og sikkerhedsforanstaltningerne ikke overholdes, kan det medføre alvorlig personskade eller dødsfald.

Følg altid procedurerne og sikkerhedsforanstaltningerne i instruktionsbogen.

## ■ **Bilsikkerhed**

- Bilen skal holde stille.
  - Kontrollér, at bilen er parkeret på en plan overflade, at parkeringsbremsen er aktiveret, og at elsystemet er afbrudt.
- Pas på varme dele, da de kan forårsage forbrændinger.
  - Lad elsystemet (inklusive benzinmotoren og udstødningssystemet) køle af, før du kommer i kontakt med bilens dele.
- Pas på bevægelige dele, da de kan forårsage personskade.
  - Lad være med slå elsystemet til, medmindre du får besked på det, og sørg for, at hænder og andre kropsdele ikke kommer i kontakt med bevægelige dele. Når elsystemet er slået til, kan motoren starte automatisk, eller kølerblæseren kan starte, uden at motoren kører.
- Rør ikke ved højspændingsbatteriet eller kablerne (orange).

## **Reservedele og væsker brugt ved vedligeholdelse**

---

Det tilrådes at bruge originale Honda dele og væsker ved udførelse af vedligeholdelse og service på bilen. Originale Honda dele er fremstillet i overensstemmelse med samme høje kvalitetsstandarder som Honda biler.

## Om servicearbejde

Hvis servicepåmindelsessystemet er tilgængeligt i bilen, informeres du via førerinformationssystemet om, hvornår bilen skal have udført servicearbejde. Se servicebogen, der fulgte med bilen, for en forklaring af de servicekoder, der vises på displayet.

📖 **Servicepåmindelsessystem**\* S. 626

Hvis servicepåmindelsessystemet ikke er tilgængeligt, følges vedligeholdelsesplanen i servicebogen, der fulgte med bilen.

Hvis der ikke fulgte en servicebog med bilen, følges vedligeholdelsesplanen i denne instruktionsbog.

📖 **Vedligeholdelsesplan**\* S. 631

### 📖 Om servicearbejde

#### Modeller med servicepåmindelsessystem

Hvis du har planer om at tage bilen uden for de lande, hvor servicepåmindelsessystemet gælder, skal du rådføre dig med din forhandler om, hvordan du registrerer dine servicepåmindelsesoplysninger og planlægger dit servicearbejde efter forholdene i det pågældende land.

\* Ikke tilgængelig på alle modeller





Indeholder oplysninger om, hvilke servicepunkter der skal udføres. Servicepunkterne vises med en kode og et ikon. Systemet fortæller dig, hvornår du skal tage bilen til en forhandler på baggrund af resterende dage.

Når tiden for næste serviceeftersyn nærmer sig, er inde eller er overskredet, vises et advarselsikon også i førerinformationssystemet, hver gang du indstiller strømtilstanden til TIL.

## Servicepåmindelsessystem\*

Du kan vælge at få vist en tilhørende advarselsmeddelelse sammen med advarselsikonet i førerinformationssystemet.

## ■ Visning af servicepåmindelsesoplysninger

1. Indstil strømtilstanden til positionen TIL.
2. Tryk på  display-/informationsknappen flere gange, indtil  vises.
3. Tryk på **ENTER** knappen for at gå til servicepåmindelsessystemvisningen.  
Vedligeholdelsespunkt(er) vises i førerinformationssystemet.

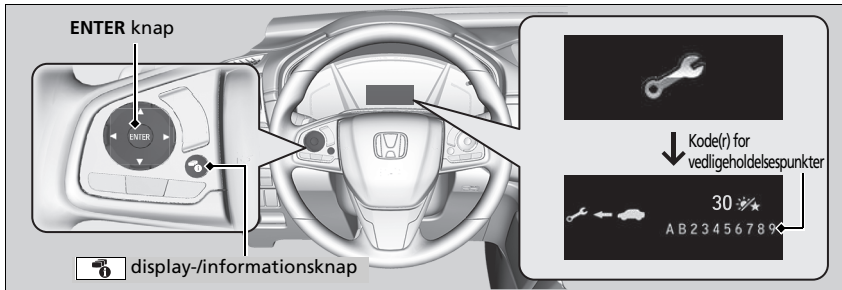



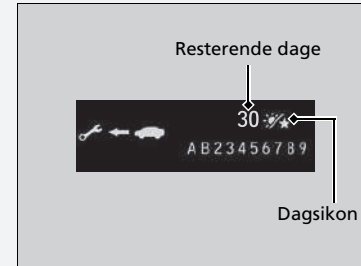

Indikatoren for systemmeddelelse (ⓘ) tændes, samtidig med at servicepåmindelsesoplysningerne vises.

## ⌘ Visning af servicepåmindelsesoplysninger

Ud fra driftsforholdene for motoren og motorolien beregner systemet de resterende dage, før næste serviceeftersyn skal udføres.

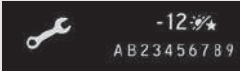

## Advarselsikoner og servicepåmindelsesoplysninger i førerinformationssystemet

Advarselsikon	Servicepåmindelsesoplysninger	Forklaring	Oplysning
<p><b>Serviceeftersyn snarligt påkrævet</b></p> 		<p>Et eller flere af servicepunkterne skal udføres inden for 30 dage. De resterende dage er vurderet ud fra kørselsforholdene.</p>	<p>Den resterende tid tælles ned i dage.</p>
<p><b>Serviceeftersyn påkrævet nu</b></p> 		<p>Et eller flere af servicepunkterne skal udføres inden for 10 dage. De resterende dage er vurderet ud fra kørselsforholdene.</p>	<p>Få det anførte servicearbejde udført hurtigst muligt.</p>
<p><b>Serviceeftersyn overskredet</b></p> 		<p>Det anførte servicearbejde er stadigvæk ikke blevet udført, når den resterende tid har nået 0.</p>	<p>Bilen har passeret tidspunktet for påkrævet service. Få straks servicearbejdet udført, og sørg for at få nulstillet servicepåmindelsessystemet.</p>

## ■ Servicepåmindelsespunkter

Servicepunkterne, der vises i førerinformationssystemet, vises med en kode og et ikon. Se servicebogen, der fulgte med bilen, for en forklaring af de forskellige servicepåmindelseskoder og -ikoner.

## ■ Servicepåmindelsessystemets tilgængelighed

Selv om servicepåmindelsesoplysningerne vises i førerinformationssystemet, når der trykkes på  display-/informationsknappen, er der visse lande, hvor dette system ikke er tilgængeligt. Se i den servicebog, der fulgte med bilen, eller spørg en forhandler, om du kan bruge servicepåmindelsessystemet.

## ☒ Servicepåmindelsessystemets tilgængelighed

Hvis du har planer om at tage bilen uden for de lande, hvor servicepåmindelsessystemet gælder, skal du rådføre dig med din forhandler om, hvordan du registrerer dine servicepåmindelsesoplysninger og planlægger dit servicearbejde efter forholdene i det pågældende land.

## ■ Nulstilling af displayet

Nulstil servicepåmindelsesvisningen, hvis du har udført servicearbejde.

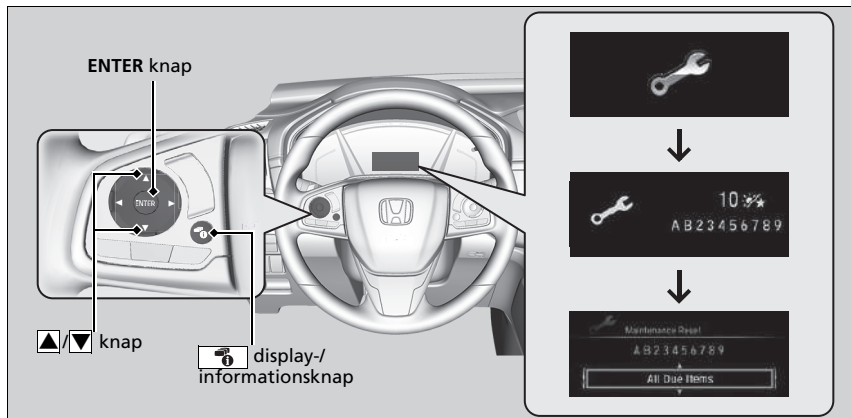

1. Indstil strømtilstanden til positionen TIL.
2. Tryk på display-/informationsknappen flere gange, indtil vises.
3. Tryk på **ENTER** knappen.
4. Tryk på og hold **ENTER** knappen nede i ca. 10 sekunder for at aktivere nulstillingstilstand.
5. Tryk på knappen for at vælge et vedligeholdelsespunkt, der skal nulstilles, eller for at vælge **Alle punkter som skal serviceres** (du kan også vælge **Annuler** for at afslutte).
6. Tryk på **ENTER** knappen for at nulstille det valgte punkt.
7. Gentag fra trin 4, hvis der er andre punkter, du vil nulstille.

## » Nulstilling af displayet

### BEMÆRK / NOTE

Undladelse af at nulstille servicepåmindelsesoplysningerne efter udført servicearbejde medfører, at systemet viser forkerte vedligeholdelsesintervaller, hvilket kan medføre alvorlige mekaniske problemer.

### Modeller med lydanlæg med standarddisplay

Du kan også nulstille servicepåmindelsessystemets informationsdisplay vha. audio-/informationskærmen.

► **Funktioner, der kan tilpasses** S. 398

Forhandleren nulstiller servicepåmindelsesvisningen, når det nødvendige servicearbejde er udført. Hvis andre end en forhandler udfører servicearbejde, skal du selv nulstille servicepåmindelsesvisningen.

Hvis der fulgte en servicebog med bilen, finder du vedligeholdelsesplanen i servicebogen. Til biler uden servicebog henvises til følgende vedligeholdelsesplaner.

Vedligeholdelsesplanen skitserer det vedligeholdelsesarbejde, der som minimum skal udføres for at sikre, at bilen kører uden problemer. Afhængigt af lokale og klimatiske forskelle vil det muligvis være nødvendigt med ekstra vedligeholdelse. Se garantibogen for en mere detaljeret beskrivelse.

Vedligeholdelsesarbejdet skal udføres af korrekt uddannede teknikere og med det korrekte udstyr. Din autoriserede forhandler opfylder alle disse krav.

\* Ikke tilgængelig på alle modeller

Undtagen modeller til Europa og Ukraine

Udfør vedligeholdelse ved det angivne kilometertal eller tidspunkt - alt efter hvad der kommer først.	km x 1.000	20	40	60	80	100	120	140	160	180	200
	måneder	12	24	36	48	60	72	84	96	108	120
Udskift motorolien* <sup>1</sup>	Normale kørselsforhold	For hver 10.000 km eller hvert år									
	Særlige kørselsforhold	For hver 5.000 km eller hvert halve år									
Udskift motoroliefilteret* <sup>1</sup>	Normale kørselsforhold	For hver 20.000 km eller hvert 2. år									
	Særlige kørselsforhold	For hver 10.000 km eller hvert år									
Udskift luftfilterelementet		For hver 30.000 km									
Kontrollér ventilspillerummet		For hver 120.000 km <sup>2</sup>									
Udskift brændstoffilteret	Normale kørselsforhold	For hver 210.000 km									
	Særlige kørselsforhold	For hver 130.000 km <sup>3</sup>									
Udskift tændrørene		For hver 100.000 km									
Udskift kølevæsken		Efter 200.000 km eller 10 år og derefter for hver 100.000 km eller hvert 5. år									

\*1: I visse lande er det tilstrækkeligt at følge planen for særlige kørselsforhold: Se den lokale servicebog.

\*2: Sensormetode

Justér ventilerne under 120.000 km serviceeftersynet, hvis de støjer.

\*3: Det anbefales, at du udskifter brændstoffilteret, hvis det brændstof, du anvender, mistænkes for at være forurennet med støv osv., da filteret ellers kan blive tilstoppet tidligere.

Udfør vedligeholdelse ved det angivne kilometertal eller tidspunkt - alt efter hvad der kommer først.	km x 1.000	20	40	60	80	100	120	140	160	180	200
	måneder	12	24	36	48	60	72	84	96	108	120
Udskift gearolien	For hver 80.000 km eller hvert 4. år										
Udskift olien i det bageste differentiale AWD	•					•				•	
Kontrollér for- og bagbremserne	For hver 10.000 km eller hvert halve år										
Udskift bremsevæsken	Hvert 3. år										
Udskift støv- og pollenfilteret	•	•	•	•	•	•	•	•	•	•	•
Kontrollér udløbsdatoen på flasken til det midlertidige dækreparationssæt	Hvert år										
Byt om på dækkene (kontrollér dæktrykket samt dækkenes tilstand mindst én gang om måneden)	For hver 10.000 km										
<b>Efterse følgende dele:</b>											
Forbindelsesstænger, tandstangshus og manchetter	For hver 10.000 km eller hvert halve år										
Ophængskomponenter											
Drivakselmanchetter											
Bremseklapper og -rør (inklusive ABS)											
Alle væskestande samt væskernes tilstand	•	•	•	•	•	•	•	•	•	•	•
Udstødningssystem											
Brændstoffør og -tilslutninger											



**Modeller til Ukraine**

Udfør vedligeholdelse ved det angivne kilometertal eller tidspunkt - alt efter hvad der kommer først.	km x 1.000	15	30	45	60	75	90	105	120	135	150	165	180	195
	måneder	12	24	36	48	60	72	84	96	108	120	132	144	156
Udskift motorolien	Normale kørselsforhold	•	•	•	•	•	•	•	•	•	•	•	•	•
	Særlige kørselsforhold	For hver 7.500 km eller hvert halve år												
Udskift motoroliefilteret	Normale kørselsforhold	•	•	•	•	•	•	•	•	•	•	•	•	•
	Særlige kørselsforhold	For hver 7.500 km eller hvert halve år												
Udskift luftfilterelementet	For hver 30.000 km													
Kontrollér ventilspillerummet* <sup>1</sup>	For hver 120.000 km													
Udskift brændstoffilteret	Normale kørselsforhold	For hver 210.000 km												
	Særlige kørselsforhold	For hver 120.000 km* <sup>2</sup>												
Udskift tændrørene	For hver 120.000 km (kontrollér dem for hver: 15.000 km)													
Udskift kølevæsken	Efter 200.000 km eller 10 år og derefter for hver 100.000 km eller hvert 5. år													

\*1: Registreringsmetode

Justér ventilerne i forbindelse med 120.000 km serviceeftersynet, hvis de støjer.

\*2: Det anbefales, at du udskifter brændstoffilteret, hvis det brændstof, du anvender, mistænkes for at være forurennet med støv osv., da filteret ellers kan blive tilstoppet tidligere.

Udfør vedligeholdelse ved det angivne kilometertal eller tidspunkt - alt efter hvad der kommer først.	km x 1.000	15	30	45	60	75	90	105	120	135	150	165	180	195
	måneder	12	24	36	48	60	72	84	96	108	120	132	144	156
Udskift gearolien	For hver 75.000 km eller hvert 5. år													
Udskift olien i det bageste differentiale	AWD		•						•					
Kontrollér for- og bagbremserne		•	•	•	•	•	•	•	•	•	•	•	•	•
Udskift bremsevæsken	Hvert 3. år													
Udskift støv- og pollenfilteret		•	•	•	•	•	•	•	•	•	•	•	•	•
Kontrollér lygternes indstilling		•	•	•	•	•	•	•	•	•	•	•	•	•
Prøvekør (støj, stabilitet, instrumentbrættets funktion)		•	•	•	•	•	•	•	•	•	•	•	•	•
Kontrollér udløbsdatoen på flasken til det midlertidige dækreparationsæt		•	•	•	•	•	•	•	•	•	•	•	•	•
Byt om på dækkene (kontrollér dæktrykket samt dækkenes tilstand mindst én gang om måneden)	For hver 15.000 km													
<b>Efterse følgende dele:</b>														
Forbindelsesstænger, tandstangshus og manchetter														
Ophængskomponenter														
Drivakselmanchetter		•	•	•	•	•	•	•	•	•	•	•	•	•
Bremseslanger og -rør (inklusive ABS)		•	•	•	•	•	•	•	•	•	•	•	•	•
Alle væskestande samt væskernes tilstand														
Udstødningssystem														
Brændstofrør og -tilslutninger														

Hvis du kører bilen under særlige kørselsforhold, skal følgende servicepunkter udføres efter planen for særlige kørselsforhold.

Punkter	Betingelse
Motorolie og oliefilter	A, B, C, D og E

►► Vedligeholdelsesplan\*

Forholdene betragtes som særlige, når du kører:

- A. Mindre end 8 km, eller mindre end 16 km i frosttemperaturer pr. tur.
- B. Ved ekstremt varme temperaturer over 35 °C.
- C. I tomgang i lang tid eller ved lange perioder med hyppig standsning og igangsætning.
- D. Med en anhænger, med last på tagbagagebæreren eller i bjerge.
- E. På mudrede, støvede eller afisede veje.

## Servicepåtegninger (på biler uden servicebog)

Få serviceforhandleren til at registrere alt påkrævet servicearbejde herunder. Gem kvitteringer for alt arbejde udført på bilen.

Undtagen modeller til Europa og Ukraine

Km eller måned	Dato	Underskrift eller stempel
<b>20.000 km</b> (eller 12 måneder)		
<b>40.000 km</b> (eller 24 måneder)		
<b>60.000 km</b> (eller 36 måneder)		
<b>80.000 km</b> (eller 48 måneder)		
<b>100.000 km</b> (eller 60 måneder)		
<b>120.000 km</b> (eller 72 måneder)		
<b>140.000 km</b> (eller 84 måneder)		
<b>160.000 km</b> (eller 96 måneder)		
<b>180.000 km</b> (eller 108 måneder)		
<b>200.000 km</b> (eller 120 måneder)		

Modeller til Ukraine

	Km eller måned	Dato	Underskrift eller stempel
<b>15.000 km</b> (eller 12 måneder)			
<b>30.000 km</b> (eller 24 måneder)			
<b>45.000 km</b> (eller 36 måneder)			
<b>60.000 km</b> (eller 48 måneder)			
<b>75.000 km</b> (eller 60 måneder)			
<b>90.000 km</b> (eller 72 måneder)			
<b>105.000 km</b> (eller 84 måneder)			
<b>120.000 km</b> (eller 96 måneder)			
<b>135.000 km</b> (eller 108 måneder)			
<b>150.000 km</b> (eller 120 måneder)			
<b>165.000 km</b> (eller 132 måneder)			
<b>180.000 km</b> (eller 144 måneder)			
<b>195.000 km</b> (eller 156 måneder)			

## Vedligeholdelsespunkter under motorhjelmen

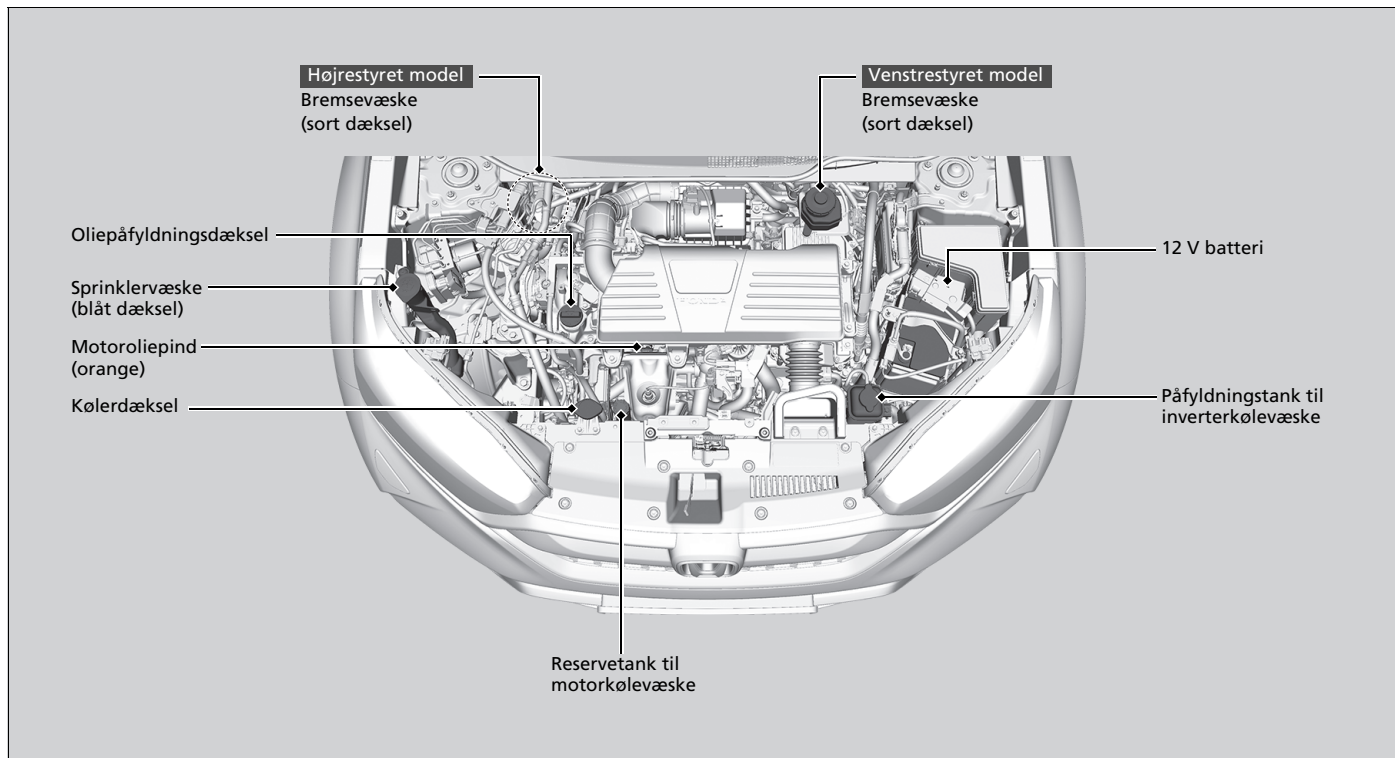

## Åbning af motorhjælmen



1. Parkér bilen på en plan overflade, og aktivér parkeringsbremsen.
2. Træk i udløserhåndtaget til motorhjælmen under nederste udvendige hjørne af instrumentbrættet i førersiden.
  - Motorhjælmen åbner lidt.

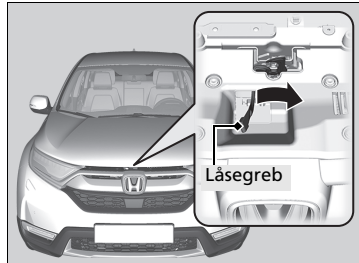

3. Skub låsegrebet til motorhjælmen (placeret i midten under motorhjælmens forkant) til siden, og løft motorhjælmen op. Når du har løftet motorhjælmen en smule op, kan du slippe låsegrebet.

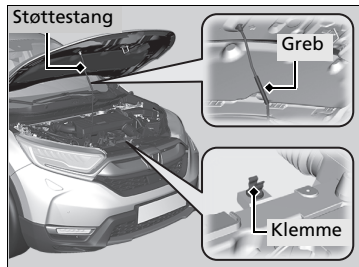

4. Tag støttestangen ud af klemmen vha. grebet. Fastgør støttestangen i motorhjælmen.

Når du vil lukke motorhjælmen igen, fjerner du stangen og sætter den fast i klemmen, hvorefter du forsigtigt lukker motorhjælmen. Hold motorhjælmen ca. 30 cm oppe, og slip den, så den falder ned og lukker.

### ►► Åbning af motorhjælmen

## ⚠ ADVARSEL

Motorhjælmens støttestang kan blive meget varm pga. varmen fra motoren.

For at undgå eventuelle forbrændinger må stangens metaldel ikke berøres med hånden: Brug skumgrebet i stedet.

### BEMÆRK / NOTE

Undlad at åbne motorhjælmen, mens viskerarmene er vipet op. Motorhjælmen vil ramme viskerne, hvilket kan beskadige motorhjælmen og/eller viskerarmene.

Når du lukker motorhjælmen, skal du kontrollere, at den er forsvarligt lukket.

Hvis låsegrebet til motorhjælmen bevæger sig stramt, eller hvis du kan åbne motorhjælmen uden at løfte i låsegrebet, skal låsemekanismen rengøres og smøres.

### » Åbning af motorhjelmen

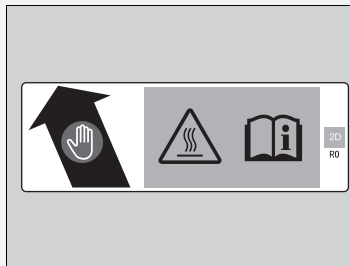

- Tag fat i skumgrebet.
- Støttestangen bliver meget varm.
- Se i instruktionsbogen.



## Anbefalet motorolie

Brug original motorolie eller en anden kommercielt tilgængelig type motorolie med en viskositet, der er egnet til de aktuelle udetemperaturer som vist på det efterfølgende billede.

Olie er en vigtig faktor, hvad angår motorens ydeevne og levetid. Hvis du kører bilen med for lidt eller for gammel motorolie, kan det beskadige motoren.

Se markeringerne på oliepåfyldningsdækslet på følgende billede og på det faktiske dæksel for at kontrollere, om bilen er udstyret med et benzinpartikelfilter\*.

### ► Påfyldning af motorolie S. 645

#### Modeller til Europa og Ukraine

Original motorolie	Kommercielt tilgængelig motorolie
<ul style="list-style-type: none"> <li>Honda motorolie nr. 2.0<sup>*1</sup></li> </ul>	<ul style="list-style-type: none"> <li>API Service SM olie eller en olie med en højere klassifikation</li> <li>ACEA C2/C3</li> </ul>
<p>A horizontal bar chart showing the temperature range for Honda Engine Oil Type 2.0. The x-axis is labeled 'Udetemperatur' and ranges from -30 to 40°C. A single black arrow spans the entire range from -30 to 40°C.</p>	<p>A horizontal bar chart showing the temperature ranges for 0W-30 and 5W-30 motor oils. The x-axis is labeled 'Udetemperatur' and ranges from -30 to 40°C. Two black arrows are shown: the top one is labeled '0W-30' and spans from -30 to 40°C; the bottom one is labeled '5W-30' and spans from -20 to 40°C.</p>

\*1: Beregnet til at forbedre brændstoføkonomien.

#### ►► Anbefalet motorolie

Additiver i motorolien



##### Modeller med benzinpartikelfilter

Der må ikke bruges motorolieadditiver.

##### Modeller uden benzinpartikelfilter

Bilen behøver ingen olieadditiver. Faktisk kan de have en dårlig indvirkning på motorens ydeevne og levetid.

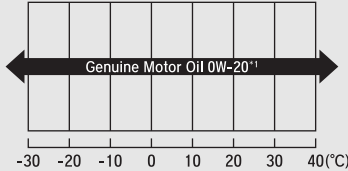
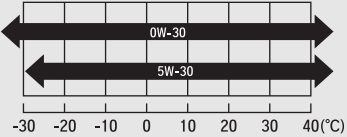
Undtagen modeller til Europa og Ukraine

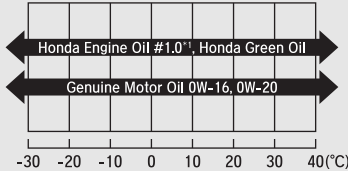
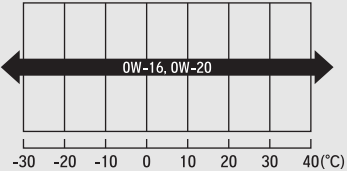
Model	Markeringer på oliepåfyldningsdæksel	Original motorolie	Kommercielt tilgængelig motorolie
Med benzinpartikelfilter		<ul style="list-style-type: none"> <li>Original Honda motorolie</li> </ul>  <p style="text-align: center;">Udetemperatur</p>	<ul style="list-style-type: none"> <li>ACEA C2/C3</li> </ul>  <p style="text-align: center;">Udetemperatur</p>
Uden benzinpartikelfilter		<ul style="list-style-type: none"> <li>Honda motorolie type 1.0<sup>*1</sup></li> <li>Honda Green Oil</li> <li>Original Honda motorolie</li> </ul>  <p style="text-align: center;">Udetemperatur</p>	<ul style="list-style-type: none"> <li>API Service SM olie eller en olie med en højere klassifikation</li> <li>ACEA A5/B5</li> </ul>  <p style="text-align: center;">Udetemperatur</p>

\*1: Beregnet til at forbedre brændstofføkonomien.

## Oliekontrol

Det anbefales, at du kontrollerer oliestanden, hver gang du påfylder brændstof.  
Parkér bilen på en plan overflade.

Afbrydelse af elsystemet. Du kan kontrollere oliestanden, uden at motoren har kørt forinden.  
Hvis motoren har kørt, skal du vente ca. tre minutter, inden du kontrollerer oliestanden.

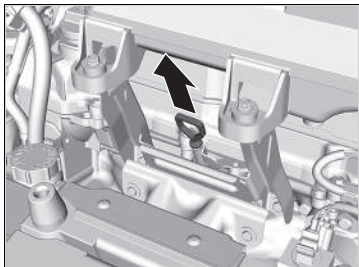

1. Tag olieinden (orange) ud.
2. Tør olieinden af med en ren klud eller en papirserviet.
3. Sæt olieinden i igen, og tryk den helt i bund.

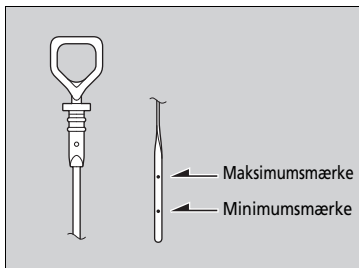

4. Tag olieinden op igen, og kontrollér oliestanden. Den skal være mellem minimums- og maksimumsmærkerne. Påfyld olie om nødvendigt.

### » Oliekontrol

Hvis olien er ved eller under minimumsmærket, skal du påfylde olie langsomt. Pas på ikke at hælde for meget på.

Hvor meget olie, der forbruges, afhænger af, hvordan bilen køres, samt af klima- og vejforholdene. Olieforbruget kan nå op på 1 liter pr. 1.000 km.

Forbruget er for det meste større, når motoren er ny.

## Påfyldning af motorolie

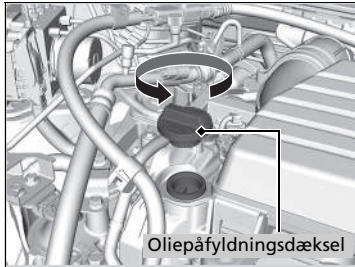

1. Skru påfyldningsdækslet af, og læg det til side.
2. Påfyld langsomt olie.
3. Sæt påfyldningsdækslet på igen, og stram til.
4. Vent tre minutter, og kontrollér oliepinde igen.

### ►► Påfyldning af motorolie

#### BEMÆRK / NOTE

Påfyld ikke motorolie over maksimumsmærket. Overfyldning af motorolie kan medføre lækager og motorskader.

Tør straks eventuelt spildt olie op. Spildt olie kan beskadige komponenter i motorrummet.

## Kølesystem

### Anbefalet kølevæske: Honda helårs frostvæske/kølevæske type 2

Denne kølevæske består af en blanding af 50% frostvæske og 50% vand. Tilsæt ikke yderligere frostvæske eller vand.

Det anbefales, at du kontrollerer kølevæskestanden, hver gang du påfylder brændstof. Kontrollér reservetanken til motorkølevæske først. Hvis den er helt tom, kontrolleres også kølevæskestanden i køleren. Påfyld kølevæske efter behov.

### Reservetank

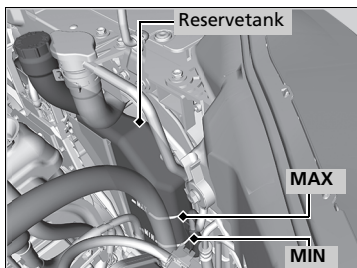

1. Kontrollér, at motoren og køleren er kølet af.
2. Kontrollér kølevæskestanden i reservetanken.
  - Hvis kølevæskestanden er under **MIN** mærket, påfyldes anbefalet kølevæske op til **MAX** mærket.

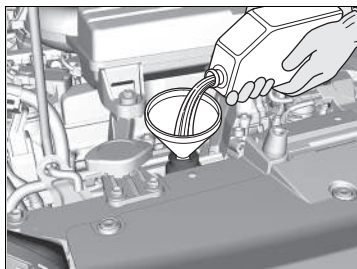

3. Kontrollér kølesystemet for lækager.

### ⚠ Kølesystem

## ⚠ ADVARSEL

Hvis du tager kølerdækslet af, mens motoren er varm, kan kølevæsken sprøjte ud og dermed forårsage alvorlig skoldning.

Lad altid motoren og køleren køle af, inden kølerdækslet tages af.

### BEMÆRK / NOTE

Hvis der forventes temperaturer under  $-30^{\circ}\text{C}$ , bør kølevæskeblandingen udskiftes med en højere koncentration. Kontakt din Honda forhandler for at få flere oplysninger om en passende kølevæskeblanding.

Hvis du ikke kan få Honda frostvæske/kølevæske, kan du bruge et andet mærke, der ikke indeholder silikat, som midlertidig kølevæske. Kontrollér, at det er en kølevæske af høj kvalitet, som anbefales til aluminiumsmotorer. Fortsat brug af kølevæske, som ikke er fra Honda, kan medføre tæring og fejl i kølesystemet. Få kølesystemet efterset og påfyldt med frostvæske/kølevæske fra Honda hurtigst muligt.

Tilsæt ikke korrosionshæmmere eller andre additiver til bilens kølesystem. De er muligvis ikke kompatible med kølevæsken og motorkomponenterne.

## Køler

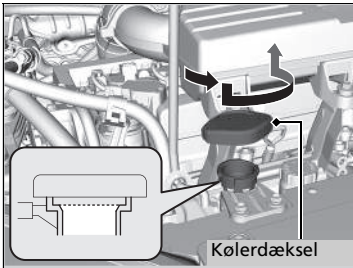

1. **Kontrollér, at motoren og køleren er kølet af.**
2. Drej kølerdækslet 1/8 omgang mod uret, og luk eventuelt tryk i kølesystemet ud.
3. Tryk ned, og drej kølerdækslet mod uret for at tage det af.
4. Kølevæsken skal nå op til bunden af påfyldningsstudslen. Påfyld kølevæske, hvis væskestanden er lav.
5. Sæt kølerdækslet på plads, og stram til.

## »Køler

### BEMÆRK / NOTE

Påfyld væsken langsomt og forsigtigt uden at spilde. Tør straks eventuelt spildt væske op. Det kan beskadige komponenter i motorrummet.

## ■ Kølerdæksel



- Må aldrig åbnes i varm tilstand.
- Der trænger varm kølevæske ud, som skolder dig.
- Overtryksventilen begynder at åbne ved 108 kPa.

## Inverterkølevæske

### Anbefalet kølevæske: Honda helårs frostvæske/kølevæske type 2

Denne kølevæske består af en blanding af 50% frostvæske og 50% vand. Tilsæt ikke yderligere frostvæske eller vand.

Det anbefales, at du kontrollerer kølevæskestanden i inverteren, hver gang du påfylder brændstof.

Få en forhandler til at udskifte inverterkølevæsken.

### Kontrol af kølevæske

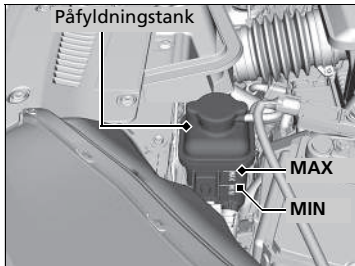

1. Kontrollér væskestanden i tanken.
2. Hvis kølevæskestanden er faldet til under **MIN** mærket, skal du få bilen efterset hos en forhandler.
  - Kun en uddannet tekniker kan påfylde kølevæske og kontrollere systemet for lækager.

### ► Inverterkølevæske

#### BEMÆRK / NOTE

Hvis der forventes temperaturer under  $-30^{\circ}\text{C}$ , bør kølevæskeblandingen udskiftes med en højere koncentration. Kontakt din Honda forhandler for at få flere oplysninger om en passende kølevæskeblanding.

Hvis du ikke kan få Honda frostvæske/kølevæske, kan du bruge et andet mærke, der ikke indeholder silikat, som midlertidig kølevæske. Kontrollér, at det er en kølevæske af høj kvalitet, som anbefales til aluminiumsmotorer. Fortsat brug af kølevæske, som ikke er fra Honda, kan medføre tæring og fejl i kølesystemet. Få kølesystemet efterset og påfyldt med frostvæske/kølevæske fra Honda hurtigst muligt.

Tilsæt ikke korrosionshæmmere eller andre additiver til bilens kølesystem. De er muligvis ikke kompatible med kølevæsken og motorkomponenterne.



## ■ Dæksel til påfyldningstank til inverterkølevæske



- Må aldrig åbnes i varm tilstand.
- Der trænger varm kølevæske ud, som skolder dig.
- Overtryksventilen begynder at åbne ved 49 kPa.

## Gearolie

**Anbefalet væske: Honda ATF DW-1**

Få en forhandler til at kontrollere væskestanden, og udskift om nødvendigt.  
Følg vedligeholdelsesplanen for bilen vedrørende intervaller for skift af gearolie.

📄 **Vedligeholdelsesplan** \* S. 631

Forsøg ikke selv at kontrollere eller skifte gearolien.

### 📄 Gearolie

#### BEMÆRK / NOTE

**Undgå at blande Honda ATF DW-1 med anden gearolie.**

Brug af anden gearolie end Honda ATF DW-1 kan påvirke gearkassens funktionalitet og holdbarhed samt beskadige gearkassen.

Enhver form for materielle skader, som forårsages af brug af anden gearolie end Honda ATF DW-1, er ikke dækket af Hondas nybilsgaranti.

\* Ikke tilgængelig på alle modeller

## Bremsevæske

Anbefalet væske: Bremsevæske mærket DOT 3 eller DOT 4

### Kontrol af bremsevæske

#### Venstrestyret model

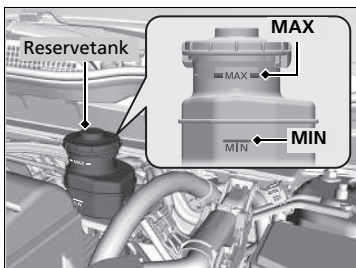

Væskestanden skal være mellem **MIN** og **MAX** mærkerne på siden af reservetanken.

#### Højrestyret model

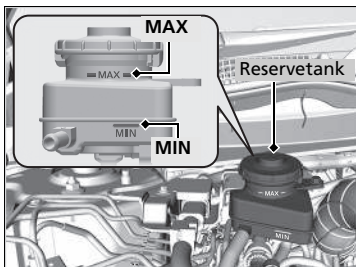

#### »» Bremsevæske

##### BEMÆRK / NOTE

Bremsevæske mærket DOT 5 er ikke kompatibel med bilens bremsesystem og kan forårsage omfattende materielle skader.

Vi tilråder at bruge et originalt produkt.

Hvis bremsevæsken er ved eller under **MIN** mærket, skal en forhandler hurtigst muligt kontrollere bilen for lækager eller slidte bremseklodser.

## Påfyldning af sprinklervæske

### Modeller med niveaumåler

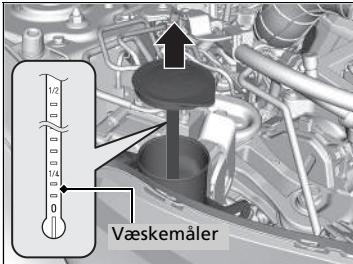

Kontrollér sprinklervæskestanden vha. måleren for sprinklervæskestand på dækslet.

Hvis sprinklervæskestanden er lav, fyldes der sprinklervæske i beholderen.

### Modeller uden niveaumåler

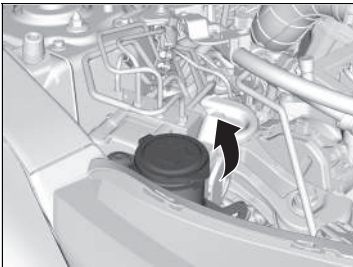

Hvis sprinklervæskestanden er lav, vises der et symbol i førerinformationssystemet.

### Alle modeller

Påfyld sprinklervæsken omhyggeligt. Hæld ikke for meget i beholderen.

### ►► Påfyldning af sprinklervæske

#### BEMÆRK / NOTE

Påfyld ikke frostvæske eller en blanding af eddike/vand i sprinklervæskebeholderen.  
Frostvæske kan forårsage laksader. En blanding af eddike/vand kan beskadige sprinklervæskesumpen.  
Brug kun kommercielt tilgængelig sprinklervæske.  
Undgå længere tids brug af hårdt vand, da der ellers kan danne sig kalk.

## Brændstoffilter

Brændstoffiltre skal udskiftes i henhold til de intervaller i tid og kilometer, der anbefales i vedligeholdelsesplanen.

Få en kvalificeret tekniker til at udskifte brændstoffilteret. Da systemet er under tryk, kan der sprøjte brændstof ud, hvilket kan udgøre en fare, hvis ikke alle rørforbindelserne behandles korrekt.

### » Brændstoffilter

#### Modeller med servicepåmindelsessystem

Brændstoffilteret skal udskiftes i henhold til servicepåmindelsesvisningen.

## Forlygter

---

Forlygterne er af LED-typen. Få en autoriseret Honda forhandler til at efterse og udskifte lygteenheden.

## Tågeforlygter

---

Tågeforlygterne er af LED-typen. Få en autoriseret Honda forhandler til at efterse og udskifte lygteenheden.

### ☒ Forlygter

---

Forlygternes lyskegle er fabriksindstillet og behøver normalt ikke indstilles. Hvis du jævnligt kører med tunge genstande i bagagerummet eller med en anhænger, skal du få lyskeglen genindstillet af en kvalificeret tekniker.

## Positionslys/kørellys

---

Pærene til positionslyset/kørelyset er af LED-typen. Få en autoriseret Honda forhandler til at efterse og udskifte lygteenheden.

## Aktivt kurvelys\*

---

Pærene til det aktive kurvelys er af LED-typen. Få en autoriseret Honda forhandler til at efterse og udskifte lygteenheden.

## Forreste afviserblink

---

Pærene til de forreste afviserblink er af LED-typen. Få en autoriseret Honda forhandler til at efterse og udskifte lygteenheden.

## Afviserblink på siden/katastrofeblink

---

Pærene til afviserblinkene i sidespejlene er af LED-typen. Få en autoriseret Honda forhandler til at efterse og udskifte lygteenheden.

## Stoplygter/baglygter og bageste afviserblink

---

Stoplygterne/baglygterne og de bageste afviserblink er af LED-typen. Få en autoriseret Honda forhandler til at efterse og udskifte lygteenheden.

## Pærer til baglygter og baklygter

Brug følgende pærer ved udskiftning.

**Baglygter: LED**  
**Baklygte: 16 W**

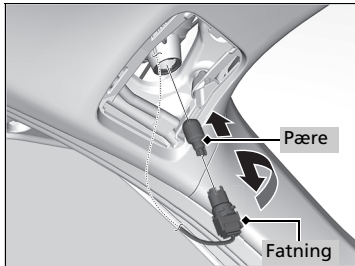
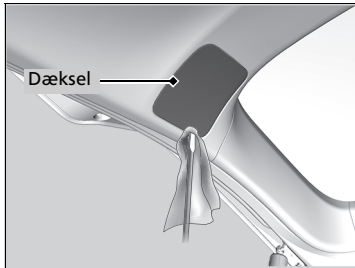

1. Afmontér dækslet ved at lirke kanten op med en kærvskruetrækker.  
 ► Pak skrueværket ind i en klud for at undgå at lave ridser.
2. Drej fatningen til venstre, og tag den ud. Afmontér den gamle pære.
3. Indsæt en ny pære.

### ► Pærer til baglygter og baklygter

Baglygterne er af LED-typen. Få en autoriseret Honda forhandler til at efterse og udskifte lygteenheden.



## Bageste nummerpladelys

---

Pærene til det bageste nummerpladelys er af LED-typen. Få en autoriseret Honda forhandler til at efterse og udskifte lygteenheden.

## Højt monteret stoplygte

---

Pæren til den højt monterede stoplygte er af LED-typen. Få en autoriseret Honda forhandler til at efterse og udskifte lygteenheden.

## Tågebaglygte

---

Pæren til tågebaglygten er af LED-typen. Få en autoriseret Honda forhandler til at efterse og udskifte lygteenheden.

## Andre pærer

### ■ Pærer til lys til make-up-spejl\*

Brug følgende pærer ved udskiftning.

**Lys til make-up-spejl: 1,4 W**

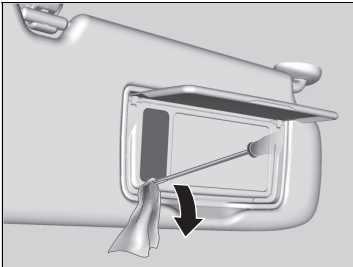

1. Lirk kanten af dækslet op med en kærnskruetrækker for at tage dækslet af.  
► Pak skruetrækkeren ind i en klud for at undgå at lave ridser.

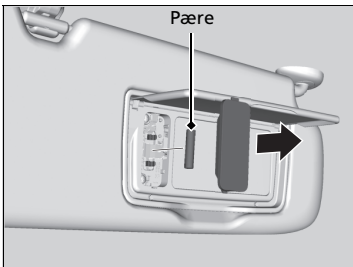

2. Udskift den gamle pære med den nye pære.

### ■ Pærer til lys i bagagerum

Brug følgende pærer ved udskiftning.

**Lys i bagagerum: 5 W**

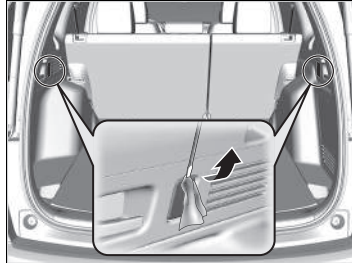

1. Lirk kanten af dækslet op med en kærnskruetrækker for at tage dækslet af.  
► Pak skruetrækkeren ind i en klud for at undgå at lave ridser.

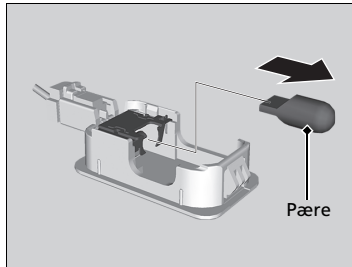

2. Udskift den gamle pære med den nye pære.

### ■ Pære til lys i handskerum\*

Brug følgende pærer ved udskiftning.

**Lys i handskerum: 3,4 W**

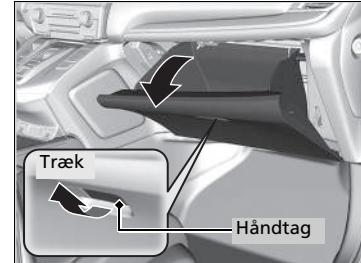

1. Åbn handskerummet.

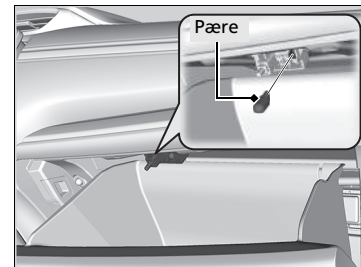

2. Udskift den gamle pære med den nye pære.

\* Ikke tilgængelig på alle modeller

## Kontrol af viskerblade

Hvis viskergummiet er nedbrudt, vil det efterlade striber, og de hårde overflader af viskerbladet kan ridse ruden.

## Udskiftning af viskergummi på forrudevisker

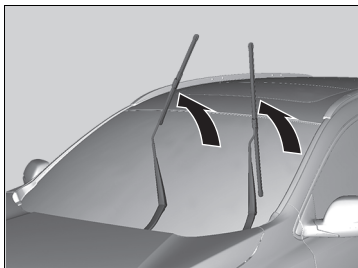
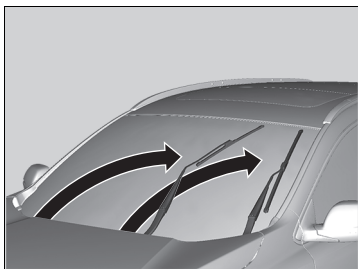

1. Indstil strømtilstanden til KØRETØJ FRA.
2. Hold kontakten til vinduesviskeren i positionen **MIST**, indstil strømtilstanden til TIL og derefter til KØRETØJ FRA.
  - ▶ Begge viskerarme indstilles til vedligeholdelsespositionen (som vist på billedet).
3. Løft begge viskerarme.

### » Udskiftning af viskergummi på forrudevisker

#### BEMÆRK / NOTE

Undgå at tabe viskerarmen ned på forruden, da det kan beskadige viskerarmen og/eller forruden.

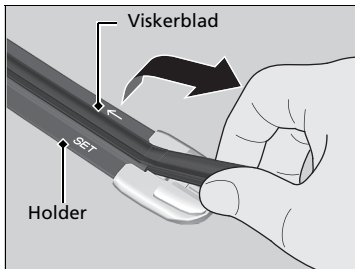
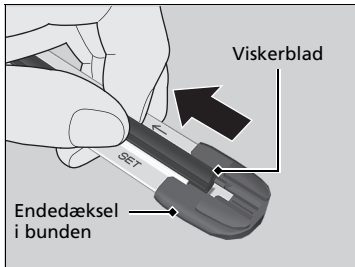
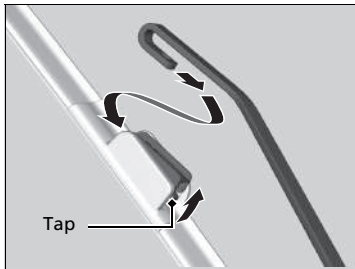

4. Tryk på tappen, og hold den nede, hvorefter holderen skubbes af viskerarmen.
5. Træk enden af viskerbladet i pilens retning (som vist på billedet), indtil den er ude af holderens endedæksel.
6. Træk viskerbladet i modsat retning for at skubbe det ud af holderen.

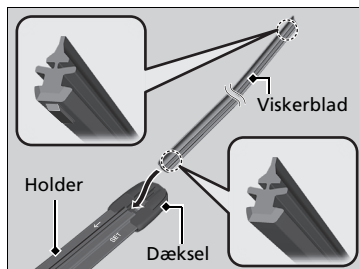

7. Indsæt den flade side af det nye viskerblad i den nederste del af holderen. Skub viskerbladet helt på plads.
8. Montér enden af viskerbladet i dækslet.
9. Skub holderen på viskerarmen, indtil den låser på plads.
10. Sænk begge viskerarme.
11. Indstil strømtilstanden til TIL, og hold kontakten til vinduesviskerne i positionen **MIST**, indtil begge viskerarme vender tilbage til standardpositionen.

## Udskiftning af viskergummi på bagrudevisker

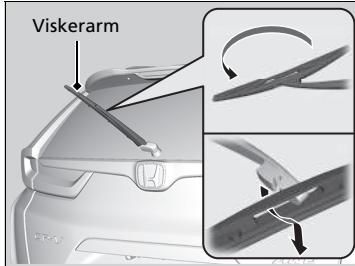

1. Vip viskerarmen op.
2. Vip den nederste ende af viskerbladet op, indtil det frigøres fra viskerarmen.

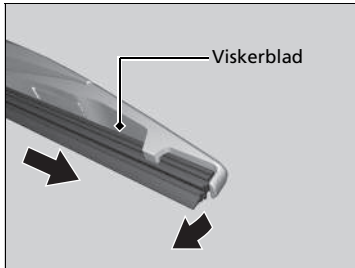

3. Skub viskerbladet ud af viskerarmen.

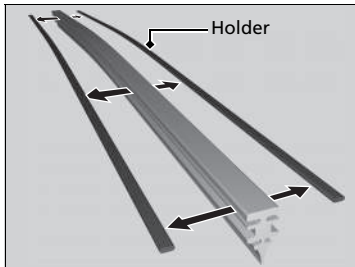

4. Afmonter holderne fra viskerbladet, og monter dem på et nyt viskerblad.

### Udskiftning af viskergummi på bagrudevisker

#### BEMÆRK / NOTE

Pas på ikke at tabe viskerarmen. Det kan beskadige bagruden.

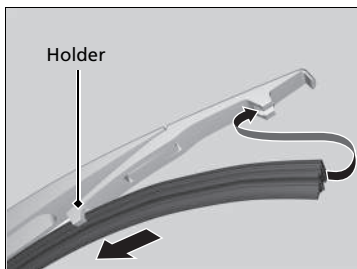

5. Skub det nye viskerblad på holderen.
  - Kontrollér, at det er ordentligt fastsat, og monter derefter viskerbladsenheden på viskerarmen.

## Kontrol af dæk

For at kunne køre sikkert i bilen skal dækkene være af den rigtige type og størrelse. De skal ligeledes være i god stand, være forsynet med en tilstrækkelig slidbane og være pumpet op til det korrekte dæktryk.

### ■ Retningslinjer for dæktryk

Korrekt dæktryk giver den bedste kombination af køreegenskaber, slidbanelevetid og kørekomfort. De foreskrevne dæktryk findes på et mærkat på dørstolpen i førersiden.

Dæk med for lavt tryk slides uensartet, forringer køreegenskaberne og brændstoføkonomien og kan lettere svigte pga. overophedning.

Dæk med for højt tryk giver bilen en hårdere kørsel, ødelægges nemmere af huller i vejbanen og slides uensartet.

Kontrollér alle dækkene dagligt før kørsel. Hvis det ene dæk ser fladere ud end det andet, kontrolleres med en dæktryksmåler.

Mål dæktrykkene i alle dæk mindst én gang om måneden og før lange ture. Selv dæk, der er i god stand, kan miste 10-20 kPa (0,1 til 0,2 bar) om måneden.

### ■ Retningslinjer for kontrol

Hver gang dæktrykket måles, skal dækkene og ventilspindlerne også kontrolleres.

Se efter:

- Buler og ujævnheder i slidbanen eller på siden af dækket. Udskift dækket, hvis du finder snit eller revner på siden af det. Udskift dækket, hvis du kan se stoffet eller trådene.
- Fjern alle fremmedlegemer, og kontrollér for utætheder.
- Uens slitage af slidbanen. Få en forhandler til at kontrollere sporingen.
- Kraftig slitage af slidbanen.
  - **Slidindikatormærker** S. 666
- Revner eller andre skader omkring ventilspindlen.

### ☒ Kontrol af dæk

## ⚠ ADVARSEL

Brug af dæk, der er meget slidte, eller som ikke er pumpet tilstrækkeligt op, kan forårsage kollision med alvorlig personskade eller dødsfald til følge.

Følg alle anvisningerne i denne instruktionsbog med hensyn til dæktryk og vedligeholdelse af dæk.

Mål dæktrykket, mens dækkene er kolde. Det vil sige, at bilen har været parkeret i mindst tre timer eller har kørt mindre end 1,6 km. Pump luft i eller luk luft ud af dækket, indtil korrekt dæktryk er opnået.

Hvis dæktrykket kontrolleres, når dækkene ikke er kølet af, kan dæktrykket være helt op til 30-40 kPa (0,3 til 0,4 bar) højere, end hvis dækkene var kølet af.

Når dæktrykket justeres, skal du kalibrere dæktrykadvarselssystemet.

➤ **Dæktrykadvarselssystem** S. 531



## Slidindikatormærker

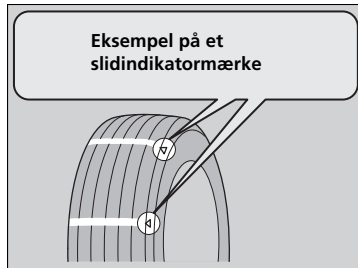

Dækkets mønsterdybde er ca. 1,6 mm mindre ved slidindikatormærket end på resten af dækket. Hvis slidbanen er slidt så langt ned, at slidindikatormærket kan ses, skal dækket udskiftes. **Slidte dæk har dårligt vejgreb på våd vej.**

## Dæklevetid

Dæklevetiden afhænger af mange forskellige faktorer, herunder kørestil, vejforhold, belastning, dæktryk, vedligeholdelsehistorik, hastighed og miljøforhold (selv om dækkene ikke er taget i brug).

Ud over regelmæssige eftersyn og dæktryksmålinger anbefales det, at du får dækkene kontrolleret én gang om året, når dækkene er fem år gamle. Alle dæk skal skrottes efter 10 år fra produktionstidspunktet, uanset hvilken stand de er i, eller hvor slidte de er.

### ▣ Kontrol af dæk

Få en forhandler til at kontrollere dækkene, hvis der mærkes vedvarende vibrationer under kørsel. Nye dæk og alle dæk, der har været af- og påmonteret, skal afbalanceres korrekt.

## Udskiftning af dæk og hjul

Udskift dækkene med radialdæk af samme størrelse og med samme bæreevne samt hastigheds- og dæktryksskategorisering (som vist på siden af dækket). Brug af dæk af en anden størrelse eller type kan medføre, at visse af bilens systemer som f.eks. ABS- og VSA-systemet ikke fungerer korrekt.

Det er bedst at udskifte alle fire dæk på samme tid. Hvis dette ikke er muligt, skal fordækkene og bagdækkene udskiftes parvis.

Kontrollér, at hjulenes specifikationer svarer til de originale hjul.

### Udskiftning af dæk og hjul

#### **ADVARSEL**

Montering af forkerte dæk kan påvirke bilens styreegenskaber og stabilitet. Dette kan forårsage kollision med alvorlig personskade eller dødsfald til følge.

Brug altid den størrelse og type dæk, der anbefales på mærkatet med dækinformationer i bilen.

## Dækrotation

Dækrotation som beskrevet i vedligeholdelsesplanen medvirker til at sikre en mere jævn slitage og forlænger dækkenes levetid.

### ■ Dæk uden rotationsmærker

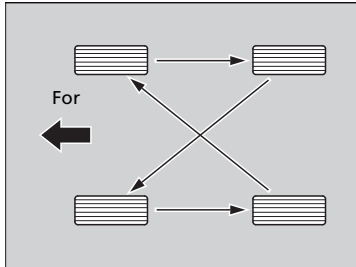

Flyt rundt på dækkene som vist her.

### ■ Dæk med rotationsmærker

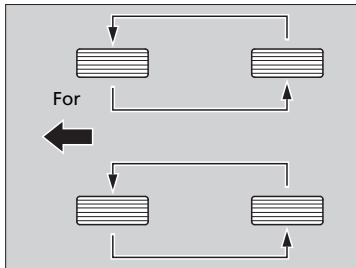

Flyt rundt på dækkene som vist her.

### ►► Dækrotation

Ved rotation af dæk med retningsbestemt mønster må dæk kun flyttes fra den ene aksel til den anden (ikke fra den ende side af samme aksel til den anden).

Dæk med retningsbestemt mønster skal monteres med rotationsmærket vendt fremad som vist nedenfor.

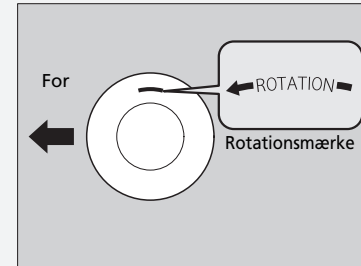

Når du har flyttet rundt på dækkene, skal du huske at kontrollere dæktrykket.

Når dækkene flyttes rundt, skal du kalibrere dæktrykadvarselssystemet.

► Dæktrykadvarselssystem S. 531

## Sneudstyr

Ved kørsel på sne- eller isglatte veje monteres vinterdæk eller snekæder. Sæt farten ned, og sørg for at holde passende afstand til forankørende.

Pas især på, når du betjener rattet eller bremserne for at undgå udskridning.

Brug snekæder, vinterdæk eller helårsdæk, når det er nødvendigt eller i henhold til den lokale lovgivning.

Bemærk følgende ved montering.

Om vinterdæk:

- Vælg dæk af samme størrelse og med samme bæreevne som de originale dæk.
- Montér dækkene på alle fire hjul.

Om snekæder:

- Rådfør dig med en forhandler, før du køber snekæder til bilen.
- Montér kun snekæder på forhjulene.
- Da bilen kun har begrænset frigang mellem hjul og skærmkasser, anbefaler vi på det kraftigste at bruge nedenstående snekæder:

Original dækstørrelse*1	Kædetype
235/60R18 103H	RUD-matic classic 4716134

\*1: Den originale dækstørrelse er anført på mærkatet med dækinformationer på dørstolpen i førersiden.

- Følg snekædeproducentens anvisninger ved montering. Montér dem så stramt som muligt.
- Kontrollér, at kæderne ikke kommer i berøring med bremserebene eller ophænget.
- Kør langsomt.

### ► Sneudstyr

## ⚠ ADVARSEL

Brug af forkerte snekæder eller forkert montering af snekæder kan beskadige bremserebene og forårsage kollision med alvorlig personskade eller dødsfald til følge.

Følg alle anvisningerne i denne instruktionsbog med hensyn til valg og brug af snekæder.

### BEMÆRK / NOTE

Udstyr, som har den forkerte størrelse, eller som er forkert monteret, kan beskadige bilens bremsrerør, ophæng, chassis og hjul. Stands, hvis udstyr rammer dele af bilen.

Hvis den maksimale hastighed for vinterdækkene er lavere end bilens tophastighed, skal der i henhold til EU-lovgivningen for dæk påsættes et mærkat med den maksimale hastighed for dækkene inden for førerens synsfelt. Der kan fås et mærkat hos dækforhandleren. Kontakt en forhandler, hvis du har spørgsmål.

Når du monterer snekæder, skal du sørge for at følge snekædeproducentens anvisninger, hvad angår restriktioner i bilens funktionalitet.

Brug kun snekæder i nødstilfælde, eller hvis loven kræver, at de bruges ved kørsel i et bestemt område.

Kør mere forsigtigt ved kørsel med snekæder på sne eller is. Dæk med snekæder kan opføre sig mere uforudsigeligt end gode vinterdæk uden kæder.

Hvis bilen er udstyret med sommerdæk, skal du være opmærksom på, at dækkene ikke er beregnet til vinterkørselsforhold. Kontakt en forhandler for at få yderligere oplysninger.

## Kontrol af 12 V batteriet

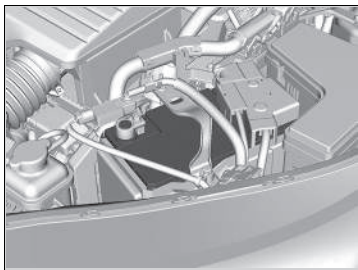

Batteriets tilstand overvåges af en sensor, der sidder på batteriets negative pol. Hvis der er en fejl i sensoren, viser førerinformationssystemet en advarselsmeddelelse. Hvis det sker, skal du få bilen efterset hos en forhandler.

Kontrollér batteripolerne for tæring én gang om måneden.

Hvis batteriet frakobles eller aflades:

- Lydanlægget deaktiveres.
  - **Genaktivering af lydanlægget** S. 291
- Uret nulstilles.
  - **Ur** S. 180
- **Højrestyret model**
  - Startspærrefunktionen skal nulstilles.
    - **Indikator for startspærrefunktion** S. 112

### 12 V batteri

#### ⚠ ADVARSEL

Batteriet afgiver eksplosive gasarter under normal drift.

Gnister eller åben ild kan få batteriet til at eksplodere med alvorlig personskade eller dødsfald til følge.

Hold batteriet væk fra åben ild, gnister og brændbare materialer.

Brug beskyttelsesbeklædning og en ansigtsmaske, eller få en faglært tekniker til at udføre vedligeholdelse på batteriet.

#### ⚠ ADVARSEL

Batteriet indeholder svovlsyre (elektrolytvæske), som er stærkt ætsende og giftig.

Hvis elektrolytvæske kommer i kontakt med øjnene eller huden, kan det medføre alvorlige forbrændinger. Brug beskyttelsesbeklædning og sikkerhedsbriller, når du arbejder på eller i nærheden af batteriet.

Hvis elektrolytvæske indtages, kan det medføre en dødelig forgiftning, hvis der ikke handles med det samme.

OPBEVARES UTILGÆNGELIGT FOR BØRN

## ▶▶ 12 V batteri

**Nødprocedurer**

Øjne: Skyl med vand fra en kop eller anden beholder i mindst 15 minutter (vand under tryk kan beskadige øjet). Ring straks til en læge.

Hud: Tag kontamineret beklædning af. Skyl huden med rigelige mængder vand. Ring straks til en læge.

Indtagelse: Drik vand eller mælk. Ring straks til en læge.

I tilfælde af tæring rengøres batteripolerne med en natron- og vandopløsning. Rengør polerne med en fugtig klud. Tør batteriet med en klud/papirserviet. Smør terminalerne med fedt for at forhindre fremtidig tæring.

Ved udskiftning af batteriet skal det nye batteri have samme specifikationer.

Bed en forhandler om flere oplysninger.

## Opladning af 12 V batteriet

Afmonter begge batterikabler for at undgå beskadigelse af bilens elektriske system. Frakobl altid minuskablet (-) først, og tilslut det altid sidst.

### 12 V batteri

Indikatorerne for aktiv fartpilot med følgefunktion ved lav hastighed, udvidet vognbaneassistent, VSA-system, VSA-system deaktiveret, kollisionsbegrænsende bremsesystem, parkeringsbremse og bremsesystem (gul) samt advarselssystem for lavt dæktryk/dæktrykadvarselssystem kan blive aktiveret sammen med en meddelelse i førerinformationssystemet, når du indstiller strømtilstanden til TIL efter gentilslutning af 12 V batteriet.

Kør en kort tur med mere end 20 km/t. Indikatoren skal slukke. Hvis den ikke slukker, skal bilen efterses af en forhandler.

## Udskiftning af 12 V batteriet

Når du afmonterer og udskifter 12 V batteriet, skal du altid følge sikkerhedsforanstaltningerne for vedligeholdelse samt advarslerne ved kontrol af batteriet for at undgå mulige faresituationer.

➤ **Sikkerhed under vedligeholdelse** S. 623

➤ **Kontrol af 12 V batteriet** S. 670

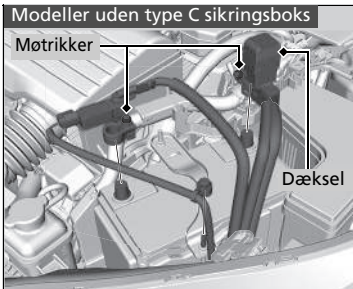
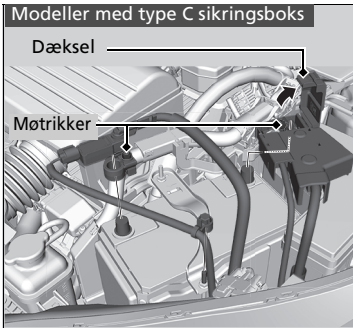

1. Indstil strømtilstanden til KØRETØJ FRA. Åbn kølerhjelm.
2. Skru møtrikken på det negative batterikabel løs, og frakobl derefter kablet fra minuspolen (-).
3. Åbn dækslet til batteriets pluspol. Skru møtrikken på det positive batterikabel løs, og frakobl derefter kablet fra pluspolen (+).

### Udskiftning af 12 V batteriet

#### BEMÆRK / NOTE

Et batteri, der bortskaffes forkert, kan være skadeligt for miljøet og sundheden. Sørg for at undersøge reglerne for bortskaffelse af batterier.

Dette symbol på batteriet betyder, at produktet ikke må behandles som husholdningsaffald.



Et nyt batteri monteres ved at følge fremgangsmåden i omvendt rækkefølge.

Frakobl altid kablet til minuspolen (-) først, og tilslut det igen til sidst.



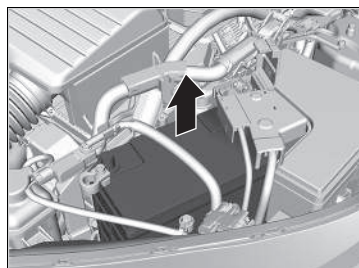
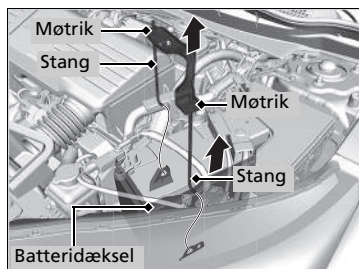

4. Skru møtrikken på begge sider af batteribeslaget løs med en skruenøgle.
5. Træk den nederste ende af hver batteriholder ud af hullet på batterikonsollen, og afmonter batteribeslaget med holderne samtidig.
6. Afmonter batteridækslet.
7. Tag forsigtigt batteriet ud.

## Batterimærkat



Eksempel

### ⊠ Batterimærkat

#### FARE

- Hold åben ild og gnister væk fra batteriet. Batteriet producerer eksplosiv gas, som kan forårsage en eksplosion.
- Brug beskyttelsesbriller og gummihandsker ved håndtering af batteriet for at beskytte dig mod forbrændinger og øjenskader, som ellers kan forekomme, hvis du kommer i kontakt med batteriets elektrolytvæske.
- Lad under ingen omstændigheder børn håndtere batteriet. Sørg for, at enhver, som håndterer batteriet, har en god forståelse for farerne og de korrekte håndteringsprocedurer.
- Håndtér batteriets elektrolytvæske med yderste forsigtighed, da den indeholder fortyndet svovlsyre. Øjen- eller hudkontakt kan give alvorlige forbrændinger eller øjenskader.
- Læs denne instruktionsbog omhyggeligt og forstå den, før batteriet håndteres. Hvis du ikke gør det, kan det medføre personskaade og skader på bilen.
- Brug ikke batteriet, hvis elektrolytniveauet er ved eller under det anbefalede niveau. Brug af et batteri med et lavt elektrolytniveau kan få det til at eksplodere og forårsage alvorlig personskaade.

## Udskiftning af knapcellebatteriet

Hvis indikatoren ikke tændes, når der trykkes på knappen, skal batteriet udskiftes.

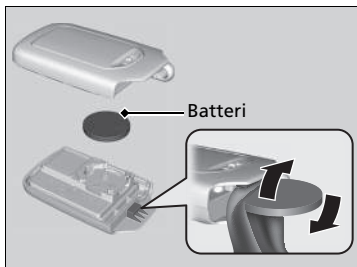

### Batteritype: CR2032

1. Tag den indbyggede nøgle ud.
2. Afmonter den øverste halvdel ved forsigtigt at lirke kanten op med en mønt.
  - ▶ Pak mønten ind i en klud for at undgå at ridse den nøglefri fjernbetjening.
  - ▶ Afmonter den forsigtigt for at undgå at miste knapperne.
3. Sørg for at anbringe batteriets plus- og minuspoler korrekt.

### » Udskiftning af knapcellebatteriet

## ⚠ ⚠ ADVARSEL

### FARE FOR FORBRÆNDING PÅ GRUND AF KEMIKALIER

Batteriet, der giver strøm til fjernbetjeningen, kan forårsage alvorlige indre forbrændinger og kan tilmed føre til dødsfald ved indtagelse. Hold nye og brugte batterier uden for børns rækkevidde.

Hvis der er mistanke om, at et barn har slugt batteriet, skal der omgående søges lægehjælp.

**FORSIGTIG:** Eksplosionsfare, hvis batteriet udskiftes forkert. Batteriet må kun udskiftes med samme eller tilsvarende type.

**FORSIGTIG:** Batteriet må ikke udsættes for ekstrem varme fra f.eks. solskin, ild eller lignende, da det kan forårsage en eksplosion eller lækage af brændbar væske eller gas under brug, opbevaring eller transport.

**FORSIGTIG:** Batteriet må ikke kastes ind i ild eller i en varm ovn eller sammenpresses eller skæres i, da det kan forårsage en eksplosion.

**FORSIGTIG:** Batteriet må ikke udsættes for ekstremt lavt lufttryk i stor højde, da det kan forårsage en eksplosion eller lækage af brændbar væske eller gas.

#### » Udskiftning af knapcellebatteriet

Der sidder et advarselmærkat ved siden af knapcellebatteriet\*.

##### BEMÆRK / NOTE

Et batteri, der bortskaffes forkert, kan være skadeligt for miljøet. Sørg for at undersøge reglerne for bortskaffelse af batterier.

Dette symbol på batteriet betyder, at produktet ikke må behandles som husholdningsaffald.



Nye batterier er kommercielt tilgængelige eller fås hos din forhandler.

\* Ikke tilgængelig på alle modeller

## Airconditionssystem

For korrekt og sikker brug af klimaanlægget må kølemiddelsystemet kun vedligeholdes af en kvalificeret tekniker.

Reparér eller udskift aldrig fordampere til airconditionssystemet (køleelement) med én, der er blevet fjernet fra en brugt eller skrottet bil.

### » Vedligeholdelse af klimaanlæg

#### BEMÆRK / NOTE

Udslip af kølemiddel er skadeligt for miljøet. Undgå udslip af kølemiddel ved aldrig at udskifte fordampere med én, der er blevet fjernet fra en brugt eller skrottet bil.

Kølemidlet i bilens airconditionssystem er brændbart og kan antændes under vedligeholdelse, hvis de korrekte procedurer ikke følges.

Airconditionmærkatet findes under motorhjelm:

➤ **Sikkerhedsmærkater** S. 97

➤ **Specifikationer** S. 730

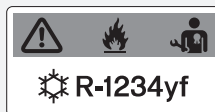

 : Forsigtig

 : Brændbart kølemiddel

 : Vedligeholdelse skal udføres af en kvalificeret tekniker

 : Airconditionssystem

## Støv- og pollenfilter

### ■ Hvornår støv- og pollenfilteret skal udskiftes

Udskift støv- og pollenfilteret i henhold til anbefalingerne i bilens vedligeholdelsesplan. Det tilrådes at udskifte filteret endnu tidligere, hvis bilen har kørt i støvede omgivelser.

📄 **Vedligeholdelsesplan** \* S. 631

### ■ Hvordan støv- og pollenfilteret skal udskiftes

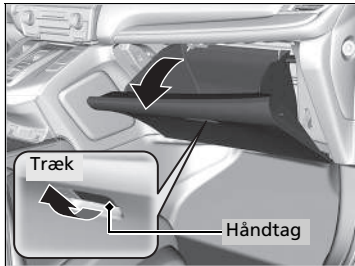

1. Åbn handskerummet.

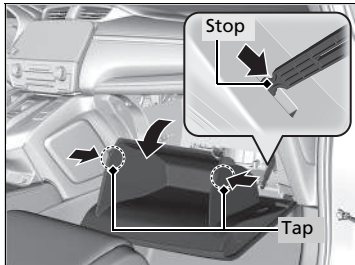

2. Løsn de to tappe ved at trykke på hvert sidepanel, og tryk derefter stoppet ned.
3. Vip handskerummet til side.

### ☒ Støv- og pollenfilter

Hvis luften fra klimaanlægget er mærkbart mindre frisk end forventet, og ruderne nemt dugges til, skal filteret muligvis udskiftes.

Støv- og pollenfilteret filtrerer pollen, støv og anden snavs i luften.

Hvis du ikke er sikker på, hvordan du udskifter støv- og pollenfilteret, skal du få det udskiftet hos en forhandler.

\* Ikke tilgængelig på alle modeller

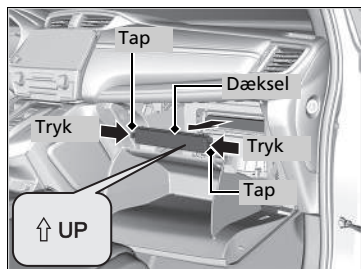

4. Tryk tappene på hjørnerne af filterhusdækslet ind, og afmonter filterhusdækslet.

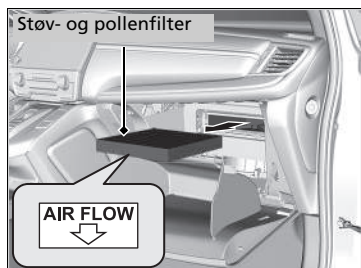

5. Tag filteret ud af huset.
6. Indsæt det nye filter i huset.
  - Vend siden med **AIR FLOW** pilen nedad.

## Vedligeholdelse af kabinen

Fjern støv med en støvsuger, før du bruger en klud.

Brug en fugtig klud med et mildt rengøringsmiddel og varmt vand til at fjerne snavs. Brug en ren klud til at tørre eventuelle rester af rengøringsmidlet af.

### Rengøring af sikkerhedssele

Brug en blød klud med en mild sæbe og varmt vand til at rengøre sikkerhedssele. Lad seleterne lufttørre. Tør løkkerne til sikkerhedsselelernes befæstninger af med en ren klud.

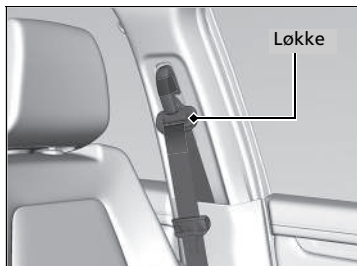

### Vedligeholdelse af kabinen

Pas på, at der ikke spildes væske i kabinen. Det kan medføre fejl i elektriske apparater og systemer, hvis der sprøjtes væske på dem.

Brug ikke silikoneholdig spray på elektriske apparater såsom lydanlæg og kontakter. Det kan medføre fejlfunktioner eller brand i kabinen.

Hvis der ved et uheld er blevet brugt silikoneholdig spray på elektriske apparater, skal du kontakte en forhandler.

Afhængigt af deres kemiske sammensætning kan duftspray og lignende forårsage misfarvning, rynker og revner i kunststofbaserede dele og tekstiler.

Brug ikke syreholdige eller organiske opløsningsmidler såsom benzen eller benzin.

Sørg for at tørre kemikalier af med en tør klud efter brug.

Lad ikke brugte klude ligge på kunststofbaserede dele eller tekstiler i længere tid, uden at de er skyllet.

Pas på ikke at spilde flydende luftrensere.



## ■ Rengøring af ruden

Rengør med ruderens.

## ■ Vedligeholdelse af ægte læder\*

Sådan rengøres læder korrekt:

1. Brug først en støvsuger eller en blød, tør klud til at fjerne snavs og støv.
2. Rengør læderet med en blød klud fugtet med en opløsning af 90% vand og 10% neutral sæbe.
3. Aftør eventuelle sæberester med en ren, fugtig klud.
4. Aftør overskydende vand, og lad læderet lufttørre i skyggen.

## ▣ Rengøring af ruden

Der er monteret varmetråde indvendigt på bagruden. Det er meget vigtigt at følge varmetrådene fra side til side, når bagruden tørres af med en blød klud.

Pas på ikke at spilde væsker (f.eks. vand eller glasrens) på eller omkring dækslet til både frontsensorkameraet og regn-/lyssensoren\*.

## ▣ Vedligeholdelse af ægte læder\*

Det er vigtigt at fjerne snavs og støv så hurtigt som muligt. Spildte væsker kan trænge ind i læderet og efterlade pletter. Snavs eller støv kan forårsage slitage i læderet. Bemærk også, at visse mørktfarvede beklædningsgenstande kan smitte af på lædersæderne og forårsage misfarvning eller pletter.

## Udvendig vedligeholdelse

Tør bilen af for støv, efter at du har kørt. Kontrollér regelmæssigt bilen for ridser i lakken. En ridse i lakken kan medføre korrosion senere. Hvis du finder en ridse, skal du straks få den repareret.

### Vask af bilen

Vask bilen regelmæssigt. Vask bilen oftere, hvis du kører under følgende forhold:

- Hvis du har kørt på saltede veje.
- Hvis du kører i kystområder.
- Hvis der sidder tjære, sod, fugleklatter, insekter eller harpiks fast i lakken.

### Vask i vaskehal

- Sørg for at følge anvisningerne i vaskehallen.
- Klap sidespejlene ind.
- På modeller, der er udstyret med automatiske intervalviskere, skal vinduesviskerne deaktiveres.

### Brug af højtryksrenser

- Sørg for, at der er passende afstand mellem højtryksrenserens dyse og chassiset.
- Pas især på omkring ruderne. Hvis højtryksrenseren kommer for tæt på, kan der trænge vand ind i kabinen.
- Du må ikke sprøjte vand under højt tryk direkte ind i motorrummet. Brug i stedet vand under lavt tryk og et mildt rengøringsmiddel.

### Vask af bilen

Pas på ikke at sprøjte vand ind i luftindtagene. Det kan forårsage funktionsfejl.

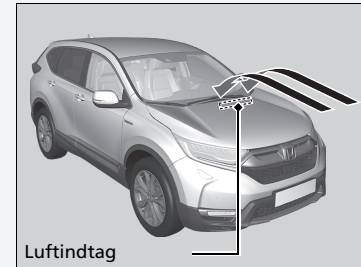

Hvis det er nødvendigt at løfte vinduesviskerne væk fra forruden, skal du først sætte viskerarmene i vedligeholdelsesposition.

► **Udskiftning af viskergummi på forrudevisker** S. 660

### Vask i vaskehal

Ved vask i en vaskehal, hvor bilen føres igennem på et transportbånd, skal bilen være indstillet til bilvasktilstand.

► **Hvis du vil holde gearvælgeren i N (bilvasktilstand)** S. 508

## ■ Påføring af voks

Et godt lag bilvoks beskytter lakken på din bil mod vind og vejr. Bilvoks slides af med tiden. Så sørg for at påføre bilvoks, når der er behov for det, så du sikrer, at lakken på din bil altid er beskyttet mod vind og vejr.

## ■ Vedligeholdelse af kofangere og andre kunststofbelagte dele

Hvis du får benzin-, olie-, kølevæske- eller elektrolytvæskestænk på kunststofbelagte dele, kan de blive plettet, eller belægningen kan skalle af. Tør straks efter med en blød klud og rent vand.

## ■ Rengøring af ruden

Rengør med ruderens.

## ■ Vedligeholdelse af alufælg

Aluminium er følsomt over for salt og vejsnavs generelt. Hvis det er nødvendigt, bruges en svamp og et mildt rengøringsmiddel så tidligt som muligt til at aftørre disse forurenende stoffer. Brug ikke en stiv børste eller kraftige kemikalier (herunder visse fælgrensere, der fås i almindelig handel). Disse midler kan beskadige den beskyttende belægning på aluminiumsfælg og medføre korrosion. Afhængigt af belægningstypen kan fælgene også miste deres glans eller fremstå brunlige. For at undgå vandpletter aftørres fælgene med en klud, mens de stadig er våde.

## » Påføring af voks

### BEMÆRK / NOTE

Kemiske opløsningsmidler og skræppe rengøringsmidler kan beskadige lakken samt metal- og plastdele på bilen. Tør straks spildt væske op.

## » Vedligeholdelse af kofangere og andre kunststofbelagte dele

Kontakt en forhandler for råd vedrørende brug af korrekte lakeringsmidler i forbindelse med reparation af lakerede overflader på dele fremstillet af kunststof.

## Tilduggede lygteglas i de udvendige lygter

Indersiden af lygteglassene i de udvendige lygter (forlygter, stoplygter mv.) kan dugge midlertidigt til ved kørsel i regn eller efter bilvask. Der kan også dannes dug på indersiden af lygteglassene, hvis der er en tilstrækkeligt stor forskel mellem udetemperaturen og temperaturen inde i lygterne (dette svarer til, når bilens ruder dugger til i regnvejr). Dette er resultatet af en naturlig proces og skyldes ikke defekter i de udvendige lygter.

Lygteglassene er konstrueret på en sådan måde, at der kan opstå fugtdannelse på lygteglasrammens overflader. Dette er heller ikke en defekt.

Hvis der ophober sig meget vand eller dannes store vanddråber inde i lygterne, skal du imidlertid få bilen efterset af en forhandler.

## Lakering af bilen

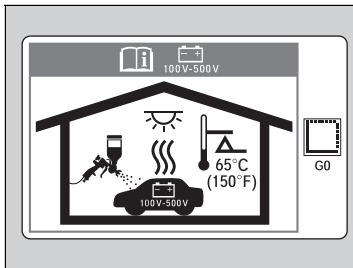

Høje temperaturer kan beskadige højspændingsbatteriet, der bruges til at drive elmotoren.

Når bilen lakeres i en opvarmet sprøjtekabine, skal du sørge for, at temperaturen ikke overstiger 65 °C.

## Tilbehør

Kontrollér følgende ved montering af tilbehør:

- Undgå at montere tilbehør på forruden. Det kan blokere for udsynet og påvirke din reaktionsevne.
- Montér ikke tilbehør over områder markeret SRS-airbag, på siderne eller bagsiderne af forsæderne, på for- eller sidestolperne eller i nærheden af ruderne. Tilbehør monteret i disse områder kan vanskeliggøre korrekt funktion af bilens airbags, eller du eller en anden passager kan blive ramt af det, hvis en airbag udløses.
- Sørg for, at elektronisk udstyr ikke overbelaster elektriske systemer eller påvirker bilens funktionalitet.
  - ❏ **Sikringer** S. 719
- Før installation af elektronisk udstyr skal du bede montøren om at kontakte en forhandler med henblik på assistance. Få om muligt en forhandler til at kontrollere den endelige installation.

### »Tilbehør og ændringer

#### **⚠ ADVARSEL**

Forkert tilbehør eller u hensigtsmæssige ændringer kan påvirke bilens styreegenskaber, stabilitet og ydeevne samt forårsage ulykker, hvor du kan blive kvæstet eller omkomme.

Sørg for at følge anvisningerne i denne instruktionsbog med hensyn til tilbehør og ændringer.

#### **⚠ ADVARSEL**

Brug af forkert konstruerede, udviklede eller fremstillede højspændingsbatterienheder kan forårsage brand i bilen.

En bilbrand kan medføre en kollision eller personskaade.

Brug kun en original højspændingsbatterienhed fra Honda eller tilsvarende i bilen.

## Ændringer

Du må under ingen omstændigheder foretage ændringer på din bil, der kan påvirke dens køreegenskaber, stabilitet og driftssikkerhed, og du må heller ikke montere uoriginale reservedele eller tilbehør, der kan have en lignende virkning.

Selv små ændringer af bilens systemer kan påvirke bilens overordnede ydeevne.

Sørg for, at alt tilbehør til enhver tid er korrekt monteret og vedligeholdt, og at det overholder alle lokale lovbestemmelser, og lad være med at foretage ændringer på din bil eller dens systemer, som indvirker på dette.

Den indbyggede diagnosticeringsport (OBD-II/SAE J1962-stikket), som denne bil er udstyret med, er beregnet til at skulle anvendes sammen med systemdiagnosticeringsudstyr til biler eller sammen med andet udstyr, som Honda har godkendt. Brug af andre typer udstyr kan have en negativ indvirkning på bilens elektroniske systemer eller kompromittere dem og eventuelt føre til fejl i et system, til et afladet batteri eller til andre uventede problemer.

Du må ikke ændre eller forsøge at reparere bilens elektriske højspændingshybridsystem eller på anden måde ændre bilens elektriske systemer. Adskillelse eller ændring af elektrisk udstyr kan medføre en kollision eller brand.

Hvis du får brug for at udskifte bilens højspændingsbatteri uden for garantiperioden, anbefaler vi på det kraftigste, at der kun anvendes et originalt højspændingsbatteri fra Honda. Originale højspændingsbatterier fra Honda er konstrueret til at virke i samspil med bilens elektriske hybridsystem og er udviklet, konstrueret og fremstillet til at undgå overopladningssituationer. Uoriginale højspændingsbatterienheder er muligvis ikke udviklet, konstrueret og fremstillet på samme måde, og montering af sådanne enheder kan medføre overopladning, brand, effekttab og andre forhold, der kan øge sandsynligheden for en kollision og personskaade.

### ☒ Tilbehør og ændringer

Når mobiltelefoner, alarmer, tovejsradioer, radioantenner og lydanlæg med lav signalstyrke er korrekt monteret, bør de ikke genere bilens computerstyrede systemer såsom airbags og ABS-system.

Brug af originalt Honda tilbehør anbefales for at sikre, at bilen fungerer korrekt.



# Håndtering af uventede problemer

Dette afsnit indeholder en beskrivelse af, hvordan uventede problemer løses.

<b>Værktøj</b>	
Typer af værktøj .....	690
<b>I tilfælde af punktering</b>	
Midlertidig reparation af et punkteret dæk .....	691
Håndtering af donkraft .....	701
<b>Elsystemet vil ikke starte</b>	
Kontrol af proceduren .....	703
Hvis batteriet i den nøglefri fjernbetjening er svagt .....	704
Nødstrømsystem deaktiveret .....	705
<b>Hvis batteriet er dødt .....</b>	<b>706</b>
<b>Overophedning</b>	
Håndtering af overophedning .....	709

<b>Indikator, tændes/blinker</b>	
Hvis indikatoren for lavt olietryk tændes .....	712
Hvis indikatoren for 12 V batteriladesystemet tændes .....	712
Hvis fejlindikatoren tændes eller blinker .....	713
Hvis indikatoren for bremsesystemet (rød) tændes eller blinker .....	714
Hvis indikatoren for bremsesystemet (gul) tændes .....	715
Hvis indikatoren for elektrisk servostyring (EPS) tændes .....	716

Hvis indikatoren for lavt dæktryk/dæktrykadvarelsesystem tændes eller blinker .....	717
Hvis symbolet for lav oliestand vises .....	718
Hvis indikatoren for gearkassesystemet blinker samtidig med advarelsesmeddelelsen .....	718
<b>Sikringer</b>	
Sikringernes placering .....	719
Kontrol og udskiftning af sikringer .....	725
<b>Nødtransport .....</b>	<b>726</b>
<b>Hvis bagklappen ikke kan åbnes .....</b>	<b>727</b>



## Typer af værktøj

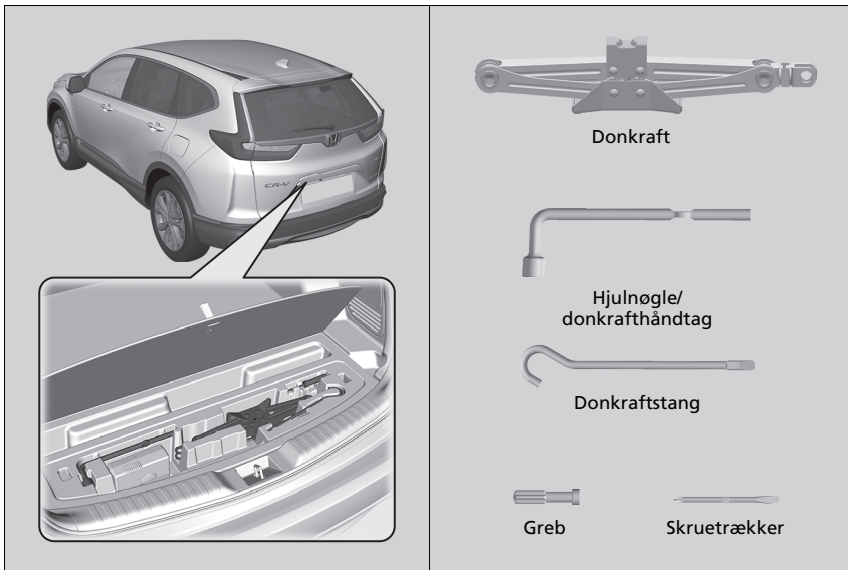

### ▣ Typer af værktøj

Værktøjet opbevares i bagagerummet.

## Midlertidig reparation af et punkteret dæk

Hvis dækket har en lang flænge eller på anden måde er alvorligt beskadiget, skal bilen transporteres. Hvis dækket kun har en lille punktering fra f.eks. et søm, kan du bruge det midlertidige dækreparationssæt, så du kan køre til det nærmeste værksted med henblik på en permanent reparation.

Hvis et af dækkene punkterer under kørslen, skal du holde godt fast i rattet og bremse gradvist for at tage farten af. Kør derefter ind til siden et sikkert sted.

1. Parkér bilen på en plan, stabil og skridsikker overflade, og aktivér parkeringsbremsen.
2. Sæt gearvælgeren i positionen **P**.
3. Tænd for katastrofeblinket, og indstil strømtilstanden til **KØRETØJ FRA**.
  - ▶ Hvis du kører med en anhænger, skal den kobles fra.

### Midlertidig reparation af et punkteret dæk

Sættet må ikke bruges i følgende situationer. Kontakt i stedet en forhandler eller tilkald vejhjælp for at få bilen kørt på værksted.

- Dæktætningsmidlets udløbsdato er overskredet.
- Mere end ét dæk er punkteret.
- Punkteringen eller revnen er større end 4 mm i diameter.
- Dæksiden er beskadiget, eller punkteringen er uden for kontaktområdet.

 Kontaktområde	Hvis punkteringen er:	Brug af reparationssæt
	Mindre end 4 mm	Ja
	Større end 4 mm	Nej

- Der er sket skader som følge af kørsel med et dæk med et alt for lavt dæktryk.
- Dækkets kantvulst sidder ikke rigtigt på fælgen.
- Fælgen er beskadiget.

Tag ikke søm eller lignende ud af et punkteret dæk. Hvis det trækkes ud af dækket, kan punkteringen muligvis ikke repareres med sættet.

## ■ Forberedelse til midlertidig reparation af punkteret dæk

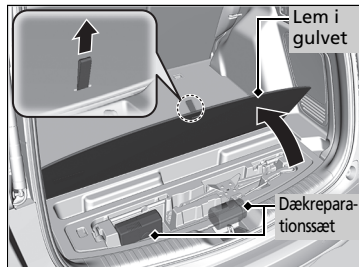
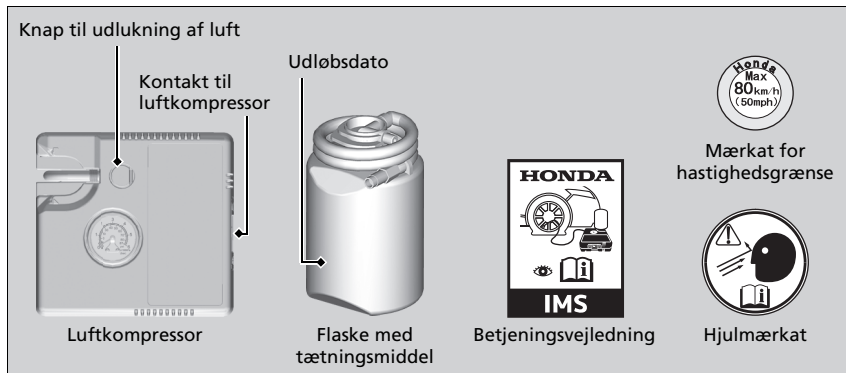

1. Åbn bagklappen.
2. Træk i stroppen, og åbn lemmen i gulvet i bagagerummet.
3. Tag sættet ud.
4. Læg sættet med forsiden opad på et fladt underlag i nærheden af det punkterede dæk og på afstand af trafikken. Læg ikke sættet på siden.

## ▣ Forberedelse til midlertidig reparation af punkteret dæk

Ved udførelse af en midlertidig reparation skal betjeningsvejledningen, der følger med sættet, læses omhyggeligt.

## Indsprøjtning af tætningsmiddel og luft

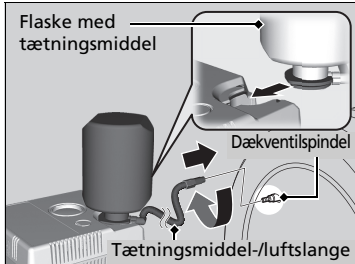
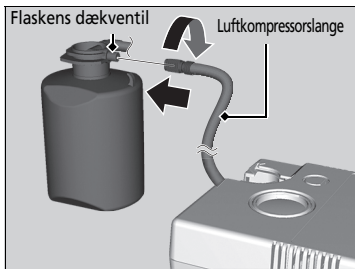
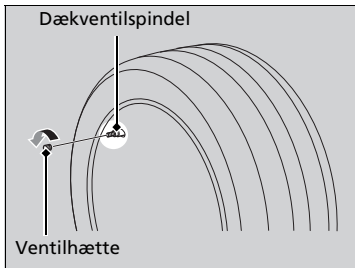

1. Fjern ventilhætten fra dækventilspindlen.

2. Ryst flasken med tætningsmiddel.

3. Sæt luftkompressorslangen på flaskens dækventil. Skru den helt fast.

4. Vend flasken med tætningsmiddel på hovedet, og sæt derefter flasken i udsparingen på luftkompressoren.

5. Skru tætningsmiddel-/luftslangen på dækventilspindlen. Skru den helt fast.

## Indsprøjtning af tætningsmiddel og luft

### ⚠ ADVARSEL

Dæktætningsmiddel indeholder stoffer, som er sundhedsskadelige og kan være livsfarlige ved indtagelse.

Ved indtagelse: Undgå at fremprovokere opkastning. Drik masser af vand, og søg straks lægehjælp.

Ved hud- eller øjenkontakt: Skyl efter med koldt vand, og søg lægehjælp, hvis det er nødvendigt.

Opbevar flasken med tætningsmiddel utilgængeligt for børn.

Ved lave temperaturer flyder tætningsmidlet muligvis ikke nemt. I en sådan situation varmes den op i fem minutter før brug.

Tætningsmidlet er latexbaseret og kan give varige pletter på tøj og andre materialer. Vær forsigtig under håndteringen, og tør spildt tætningsmiddel op med det samme.

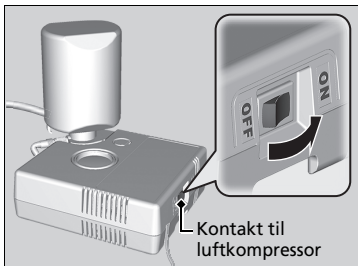
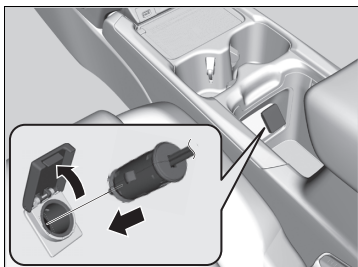

6. Tilslut kompressoren til strømudtaget.
  - Pas på ikke at klemme ledningen i en dør eller et vindue.
  - ▣ **Strømuadtag til tilbehør** S. 272
7. Aktivér elsystemet.
  - ▣ **Kulilte** S. 96
8. Tænd for luftkompressoren for at pumpe dækket op.
  - Kompressoren begynder at sprøjte tætningsmiddel og luft ind i dækket.
9. Efter at lufttrykket når det angivne tryk, skal du slukke for sættet.

▣ Indsprøjtning af tætningsmiddel og luft

## ⚠ ADVARSEL

Hvis du lader motoren køre i et aflukket eller blot delvist aflukket område, kan der hurtigt ophobe sig giftig kulilte.

Indånding af denne farveløse og lugtfrie gas kan medføre bevidstløshed og endda dødsfald. Lad kun motoren køre for at drive luftkompressoren, når bilen er i fri luft.

### BEMÆRK / NOTE

Betjen ikke kompressoren til det midlertidige dækreparationssæt i mere end 15 minutter. Kompressoren kan blive overophedet og få varige skader.

Indtil indsprøjtningen af tætningsmiddel er færdig, vil trykket på trykmåleren være højere end det faktiske tryk. Når indsprøjtningen af tætningsmiddel er færdig, falder trykket, som derefter vil stige igen, efterhånden som dækket pumpes op med luft. Dette er helt normalt. For at kunne måle lufttrykket nøjagtigt med trykmåleren må luftkompressoren først slukkes, når indsprøjtningen af tætningsmiddel er færdig.

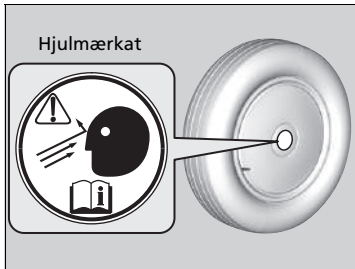

10. Tag strømstikket ud af strømudtaget til tilbehør.
11. Skru tætningsmiddel-/luftslangen af dækventilspindlen. Sæt ventilhætten på.
12. Sæt hjulmærkatet på hjulets flade side.
  - Hjulets overflade skal være ren for at sikre, at mærkatet vedhæftes ordentligt.

#### ► Indsprøjtning af tætningsmiddel og luft

Hvis det nødvendige dæktryk ikke nås inden for 10 minutter, kan dækket være for alvorligt beskadiget til, at sættet kan give den nødvendige tætningsevne, og bilen skal derfor transporteres til et værksted.

Kontakt en Honda forhandler vedrørende udlevering af en ny flaske med tætningsmiddel og korrekt bortskaffelse af en tom flaske.

## ■ Fordeling af tætningsmiddel i dækket

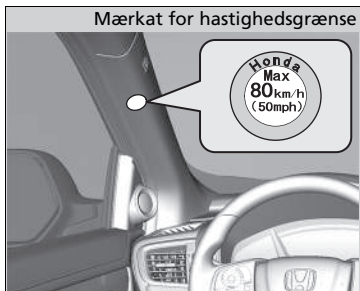

1. Påsæt mærkatet for hastighedsgrænse på det viste sted.
2. Kør bilen i ca. 10 minutter.
  - Kør ikke hurtigere end 80 km/t.
3. Kør ind til siden et sikkert sted.

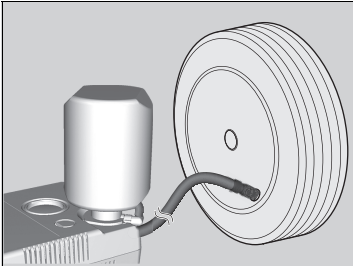

4. Kontrollér dæktrykket igen med lufttrykmåleren på luftkompressoren.
    - Tænd ikke for luftkompressoren for at kontrollere trykket.
  5. Hvis lufttrykket er:
    - Under 120 kPa (1,2 bar):  
Du må ikke tilføje luft eller fortsætte kørslen. Lækagen er for alvorlig. Tilkald hjælp, og få bilen bugseret.
      - ▣ **Nødtransport** S. 726
    - For: 240 kPa (2,4 bar)/bag: 220 kPa (2,2 bar) eller mere:  
Fortsæt kørslen i 10 minutter mere, eller indtil du når den nærmeste servicestation. Kør ikke hurtigere end 80 km/t.
- Hvis lufttrykket ikke falder efter 10 minutters kørsel, behøver du ikke at kontrollere trykket længere.





- Over 120 kPa (1,2 bar), men mindre end fordækkene: 240 kPa (2,4 bar) eller (bagdæk): 220 kPa (2,2 bar):  
Tænd for luftkompressoren for at pumpe dækket op, indtil dæktrykket når (fordæk): 240 kPa (2,4 bar) eller (bagdæk): 220 kPa (2,2 bar).

► **Indsprøjtning af tætningsmiddel og luft** S. 693

Kør derefter forsigtigt i 10 minutter mere, eller indtil du når den nærmeste servicestation.

Kør ikke hurtigere end 80 km/t.

- Gentag denne procedure, så længe lufttrykket er inden for dette område.
6. Frakobl sættet fra strømudtaget til tilbehør.
  7. Skru tætningsmiddel-/luftslangen af dækventilspindlen. Sæt ventilhætten på.
  8. Tryk på knappen til udlukning af luft, indtil måleren viser 0 kPa (0 bar).
  9. Pak sættet sammen igen, og læg det på plads.

► Fordeling af tætningsmiddel i dækket

**ADVARSEL**

Hvis du lader motoren køre i et aflukket eller blot delvist aflukket område, kan der hurtigt ophobe sig giftig kullilte.

Indånding af denne farveløse og lugtfrie gas kan medføre bevidstløshed og endda dødsfald. Lad kun motoren køre for at drive luftkompressoren, når bilen er i fri luft.

## ■ Oppumpning af et dæk med for lavt dæktryk

Du kan bruge sættet til oppumpning af et ikke-punkteret dæk med for lavt dæktryk.

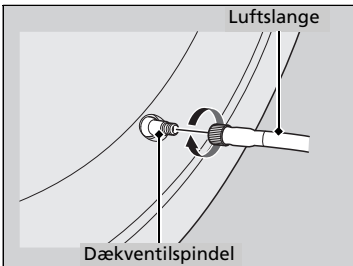
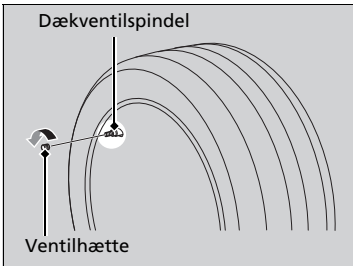

1. Tag sættet ud af bagagerummet.

### ► Forberedelse til midlertidig reparation af punkteret dæk S. 692

2. Læg sættet med forsiden opad på et fladt underlag i nærheden af det punkterede dæk og på afstand af trafikken. Læg ikke sættet på siden.
3. Tag luftslangen ud af sættet.
4. Fjern ventilhætten fra dækventilspindlen.
5. Fastgør luftslangen til dækventilspindlen. Skru den helt fast.

## ►► Oppumpning af et dæk med for lavt dæktryk

### ⚠ ADVARSEL

Hvis du lader motoren køre i et aflukket eller blot delvist aflukket område, kan der hurtigt ophobe sig giftig kulilte.

Indånding af denne farveløse og lugtfrie gas kan medføre bevidstløshed og endda dødsfald. Lad kun motoren køre for at drive luftkompressoren, når bilen er i fri luft.

### BEMÆRK / NOTE

Betjen ikke kompressoren til det midlertidige dækreparationsset i mere end 15 minutter. Kompressoren kan blive overophedet og få varige skader.

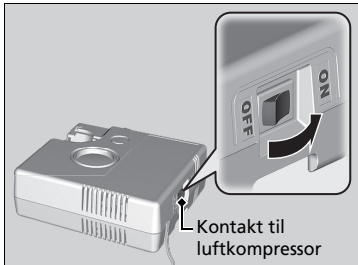
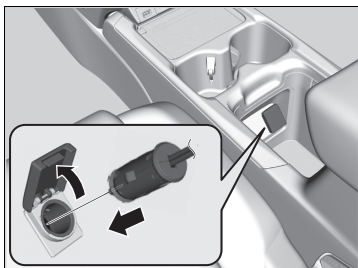

6. Tilslut kompressoren til strømudtaget.
  - Pas på ikke at klemme ledningen i en dør eller et vindue.
  - **Strømudtag til tilbehør** S. 272
7. Aktivér elsystemet.
  - Ved temperaturer under frysepunktet skal du starte motoren og lade den køre, mens det punkterede dæk oppumpes.
  - **Kulilte** S. 96
8. Tænd for luftkompressoren for at pumpe dækket op.
  - Kompressoren begynder at pumpe luft ind i dækket.
  - Hvis du har startet motoren, skal du lade den køre under oppumpningen.
9. Pump dækket op til det angivne dæktryk.
10. Sluk sættet.
  - Hold øje med lufttrykmåleren på luftkompressoren.
  - Tryk på knappen til udlukning af luft, hvis dæktrykket er for højt.
11. Tag strømstikket ud af strømudtaget til tilbehør.
12. Skru luftslangen løs fra dækventilspindlen. Sæt ventilhætten på.
13. Pak sættet sammen igen, og læg det på plads.

## Håndtering af donkraft

### Placering af donkraft

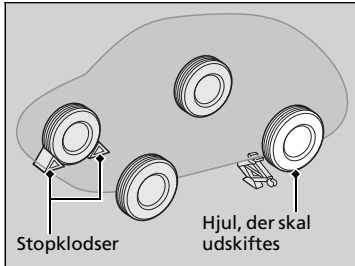
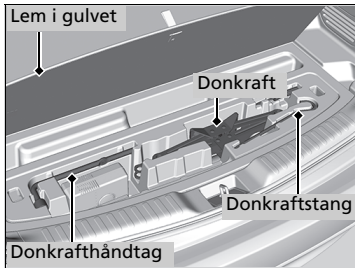

1. Parkér bilen på en plan, stabil og skridsikker overflade, og aktivér parkeringsbremsen.
2. Sæt gearvælgeren i positionen **P**.
3. Tænd for katastrofeblinket, og indstil strømtilstanden til KØRETØJ FRA.
4. Åbn lemmen i gulvet i bagagerummet.
5. Tag donkraften, donkrafthåndtaget og donkraftstangen ud af bagagerummet.
6. Anbring en stopklods eller en sten foran og bag ved det hjul, der sidder diagonalt modsat det, der skal udskiftes.

### Placering af donkraft

#### ⚠ ADVARSEL

Bilen kan nemt glide af donkraften med alvorlig personskade til følge.

Følg nøje instruktionerne for hjulskift, og sørg for, at ingen har nogen dele af kroppen inde under en bil, der hviler på en donkraft.

**ADVARSEL:** Donkraften skal placeres på et fladt og stabilt underlag på samme niveau, som bilen er parkeret på.

Donkraften, der fulgte med bilen, er udstyret med følgende mærkat.

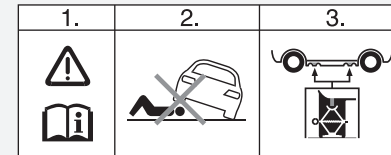

1. Se instruktionsbogen.
2. Befind dig aldrig under bilen, når denne hviler på en donkraft.
3. Anbring donkraften under det forstærkede område.

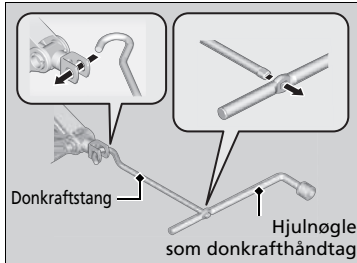
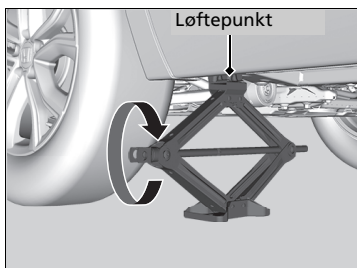
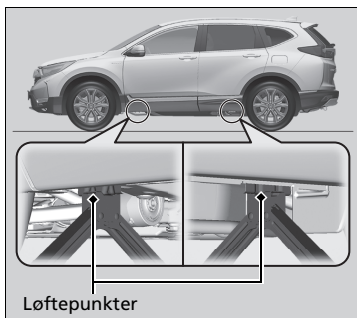

7. Donkraften skal placeres under det løftepunkt, der er tættest på det dæk, der skal udskiftes.

8. Drej endebeslaget med uret, som vist på illustrationen, indtil den øverste del af donkraften har kontakt med løftepunktet.  
► Kontrollér, at tappen på løftepunktet hviler i fordybningen på donkraften.

9. Løft bilen så højt med donkraftstangen og donkrafthåndtaget, at hjulet er fri af jorden.

#### ► Placering af donkraft

Lad aldrig passagerer opholde sig i bilen, og efterlad aldrig bagage i bilen, når den løftes med donkraft.

Brug den donkraft, der fulgte med bilen.  
Andre donkræfter kan muligvis ikke bære vægten ("lasten") eller passer ikke til løftepunktet.

Følgende instruktioner skal følges for sikker brug af donkraften:

- Donkraften må ikke bruges, mens motoren kører.
- Donkraften må kun bruges på en plan overflade.
- Donkraften må kun bruges ved løftepunkterne.
- Du må ikke sætte dig ind i bilen, når den løftes med donkraft.
- Der må aldrig placeres noget oven på eller under donkraften.



## Kontrol af proceduren

Når KLAR-indikatoren ikke tændes, og  ikke vises i førerinformationssystemet, skal du kontrollere følgende punkter og træffe passende foranstaltninger.

### ☒ Kontrol af proceduren

Hvis du skal starte bilen med det samme, skal du låne strøm fra en anden bils batteri eller fra et startbatteri.

☒ **Hvis batteriet er dødt** S. 706

Tjekliste	Betingelse	Hvad der skal gøres
Kontrollér, om den pågældende indikator tændes eller førerinformationssystemets meddelelser aktiveres.	 vises.	☒ <b>Advarsels- og informationsmeddelelser i førerinformationssystemet</b> S. 123
	 vises. ► Sørg for, at den nøglefri fjernbetjening er i dens driftsområde. ☒ <b>POWER knappens rækkevidde</b> S. 219	☒ <b>Hvis batteriet i den nøglefri fjernbetjening er svagt</b> S. 704
	Indikatoren for elsystemet tændes.	Få bilen efterset af en forhandler.
	Indikatoren for gearkassesystemet blinker, og  vises.	☒ <b>Hvis indikatoren for gearkassesystemet blinker samtidig med advarselsmeddelelsen</b> S. 718
Kontrollér, hvor kraftigt interiørlyset lyser.	Interiørlyset lyser svagt eller tændes slet ikke. Interiørlyset tændes normalt.	Få 12 V batteriet efterset af en forhandler. Kontrollér alle sikringer, eller få bilen efterset af en forhandler. ☒ <b>Kontrol og udskiftning af sikringer</b> S. 725
Kontrollér gearvælgerpositionen.	Hvis gearvælgeren ikke er i positionen <b>P</b> .	Sæt gearvælgeren i positionen <b>P</b> .
<b>Kontrollér elsystemets startprocedure.</b> Følg anvisningerne, og slå elsystemet til igen.		☒ <b>Start af elsystemet</b> S. 498
Kontrollér indikatoren for startspærrefunktionen.	Når indikatoren for startspærrefunktionen blinker, kan elsystemet ikke slås til.	☒ <b>Indikator for startspærrefunktion</b> S. 112

Hvis du efter at have kontrolleret alle punkter på listen ovenfor ikke kan slå elsystemet til, skal bilen efterses af en forhandler.

## Hvis batteriet i den nøglefri fjernbetjening er svagt

Hvis der høres en biplyd,  vises i førerinformationssystemet, **POWER** knappen blinker, og KLAR-indikatoren ikke tændes, skal du tænde for elsystemet på følgende måde:

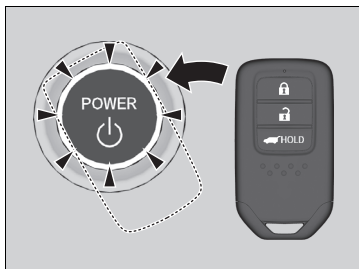

1. Berør midten af **POWER** knappen med **H** logoet på den nøglefri fjernbetjening, mens **POWER** knappen blinker. Knapperne på den nøglefri fjernbetjening skal vende imod dig.
  - **POWER** knappen blinker i ca. 30 sekunder.

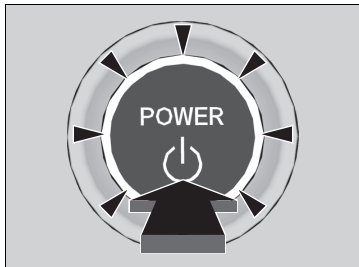

2. Træd på bremsepedalen, og tryk på **POWER** knappen inden for 10 sekunder, efter at bipperen har lydt, hvorefter **POWER** knappen holder op med at blinke og i stedet lyser konstant.
  - KLAR-indikatoren tænder.
  - Hvis du ikke træder pedalen ned, skifter tilstanden til TILBEHØR.

## Nødstrømsystem deaktiveret

**POWER** knappen kan bruges til at afbryde elsystemet i en nødsituation selv under kørsel. Hvis du skal afbryde elsystemet, skal du gøre et af følgende:

- Tryk på **POWER** knappen, og hold den inde i to sekunder.
- Tryk hårdt på **POWER** knappen tre gange.

Rattet låses ikke.

Gearvælgerpositionen ændres automatisk til **P**, når bilen standses helt. Strømtilstanden skifter derefter til KØRETØJ FRA.

### ⌘ Nødstrømsystem deaktiveret

Tryk ikke på **POWER** knappen under kørsel, medmindre det er absolut nødvendigt, at elsystemet afbrydes.

Hvis du trykker på **POWER** knappen under kørsel, lyder der en biplyd.



## Starthjælpsprocedure

Sluk for strømmen til elektriske apparater såsom lydanlæg og lygter. Sluk for elsystemet, og åbn derefter motorhjælmen.

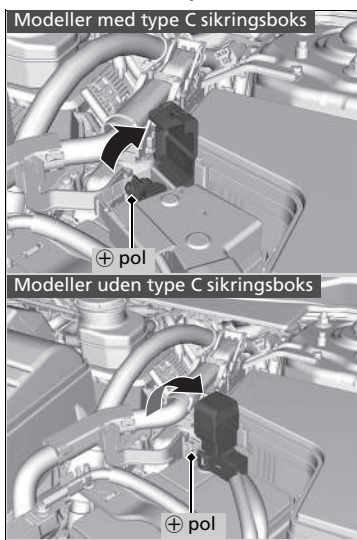

1. Åbn dækslet på 12 V batteriets ⊕ pol.

ⓘ Hvis batteriet er dødt

## ⚠ ADVARSEL

12 V batteriet kan eksplodere med alvorlig personskade til følge, hvis du ikke følger anvisningerne.

Hold 12 V batteriet væk fra åben ild, gnister og brændbare materialer.

### BEMÆRK / NOTE

Hvis et 12 V batteri udsættes for ekstreme kuldeforhold, kan batteriets elektrolytvæske fryse til is. Forsøg på at give motoren starthjælp med et frosset 12 V batteri kan forårsage brud.

Sørg for at sætte klemmerne til startkablerne godt fast, så de ikke falder af, når motoren vibrerer. Sørg også for, at startkablerne ikke bliver viklet sammen, og pas på, at enderne ikke rører hinanden, når startkablerne tilsluttes og frakobles.

12 V batteriets ydeevne formindskes under kolde vejrforhold, så motoren muligvis ikke kan starte.

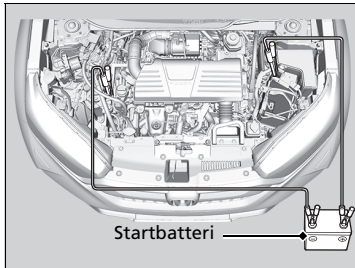

2. Tilslut det første startkabel til ⊕ polen på bilens 12 V batteri.
3. Tilslut den anden ende af det første startkabel til ⊕ polen på startbatteriet.
  - ▶ Der må kun bruges et 12 V startbatteri.
  - ▶ Hvis du bruger en batterioplader til brug i biler til at oplade dit 12 V batteri, skal du vælge en ladespænding på under 15 V. Den korrekte indstilling fremgår af betjeningsvejledningen til opladeren.
4. Tilslut det andet startkabel til minuspolen (⊖) på startbatteriet.
5. Tilslut den anden ende af det andet startkabel til motorens monteringsbolt som vist. Startkablet må ikke tilsluttes til andre dele af bilen.
6. Hvis din bil er forbundet til en anden bil, skal hjælpebilens motor startes og dens omdrejningstal øges en smule.
7. Prøv at starte motoren i din egen bil. Hvis den kører langsomt, skal du kontrollere, at startkablerne har god metal-til-metal kontakt.

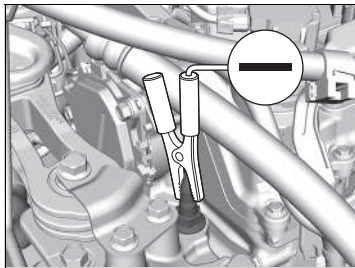

#### ▶▶ Starthjælpsprocedure

Indikatorerne for aktiv fartpilot med følgefunktion ved lav hastighed, udvidet vognbaneassistent, VSA-system, VSA-system deaktiveret, kollisionsbegrænsende bremsesystem og advarselssystem for lavt dæktryk/dæktrykadvarselssystem kan blive aktiveret sammen med en meddelelse i førerinformationssystemet, når du slår elsystemet til efter gentilslutning af 12 V batteriet. Kør en kort tur med mere end 20 km/t. Indikatoren skal slukke. Hvis den ikke slukker, skal bilen efterses af en forhandler.

## ■ Når motoren starter



Når motoren i din egen bil er startet, skal du frakoble startkablerne i følgende rækkefølge.

1. Frakobl startkablet fra stelpunktet på din bil.
2. Frakobl den anden ende af startkablet fra minuspolen (⊖) på startbatteriet.
3. Frakobl startkablet fra ⊕ polen på bilens 12 V batteri.
4. Frakobl den anden ende af startkablet fra ⊕ polen på startbatteriet.

Få din bil eftersat på det nærmeste serviceværksted eller hos en forhandler.

## Håndtering af overophedning

Tegn på overophedning:

- Meddelelsen  vises i førerinformationssystemet.
- Meddelelsen  vises i førerinformationssystemet.
- Der kommer damp eller stænk ud af motorrummet.

### Meddelelsen vises i førerinformationssystemet

Meddelelsen  vises i førerinformationssystemet, når elsystemets temperatur er høj.

 **Advarsels- og informationsmeddelelser i førerinformationssystemet S. 123**

1. Parkér straks bilen et sikkert sted.
  - ▶ Træk parkeringsbremsen, og sæt gearvælgeren i position **P**. Sluk for alt elektronisk udstyr, og aktivér katastrofeblinket.
2. Hold strømtilstanden indstillet til TIL, og vent, indtil symbolet forsvinder.
  - ▶ Hvis symbolet ikke forsvinder, skal bilen efterses hos en forhandler.

## Meddelelsen vises i førerinformationssystemet

### ■ Det første, du skal gøre

1. Parkér straks bilen et sikkert sted.
2. Sluk for alt elektronisk udstyr, og aktivér katastrofeblinket.
  - **Ingen damp eller stænk til stede:** Lad elsystemet være slået til, og åbn motorhjelmen.
  - **Damp eller stænk til stede:** Afbryd elsystemet, og vent, indtil det stilner af. Åbn derefter motorhjelmen.

## ⌘ Håndtering af overophedning

### **ADVARSEL**

Damp og stænk fra en overophedet motor kan forårsage alvorlig skoldning.

Undlad at åbne motorhjelmen, hvis der strømmer damp ud.

### BEMÆRK / NOTE

Fortsat kørsel, mens  vises i førerinformationssystemet, kan beskadige motoren.

### ■ Det næste, du skal gøre

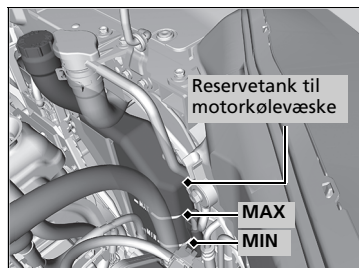

1. Kontrollér, at køleblæseren kører, og afbryd elsystemet, når  ikke længere vises i førerinformationssystemet.
  - Hvis køleblæseren ikke virker, skal du straks afbryde elsystemet.
2. Når motoren er kølet af, skal du kontrollere kølevæskestanden samt kølesystemets komponenter for lækager.
  - Hvis kølevæskestanden i reservetanken til kølevæske er lav, påfyldes der kølevæske op til **MAX** mærket.
  - Hvis der ikke er mere kølevæske i reservetanken til kølevæske, skal du kontrollere, at køleren er kold. Tildæk kølerdækslet med en kraftig klud, og skru det af. Påfyld om nødvendigt kølevæske op til bunden af påfyldningsstudsens, og skru dækslet på igen.

### ■ Det sidste, du skal gøre

Når motoren er kølet tilstrækkeligt af, skal du slå elsystemet til.

Hvis  ikke vises, kan du fortsætte kørslen. Hvis det vises igen, skal du kontakte en forhandler med henblik på reparation.

#### ► Håndtering af overophedning

## ⚠ ADVARSEL

Hvis du tager kølerdækslet af, mens motoren er varm, kan kølevæsken sprøjte ud og dermed forårsage alvorlig skoldning.

**Lad altid motoren og køleren køle af, inden kølerdækslet tages af.**

Hvis systemet lækker kølevæske, skal du kontakte en forhandler med henblik på reparation.

Brug kun vand i nødstilfælde eller som en midlertidig løsning. Få en forhandler til at skylle systemet igennem med rigtig frostvæske hurtigst muligt.

## Hvis indikatoren for lavt olietryk tændes



### ■ Årsager til, at indikatoren tændes

Tændes, når olietrykket er lavt.

### ■ Så snart indikatoren tændes, skal du gøre følgende

1. Parkér straks bilen et sikkert sted på en plan overflade.
  2. Aktivér om nødvendigt katastrofeblinket.
- ### ■ Efter parkering af bilen skal du gøre følgende
1. Afbryd elsystemet, og lad det være afbrudt i ca. tre minutter.
  2. Åbn motorhjelm, og kontrollér oliestanden.

➔ **Oliekontrol** S. 644

3. Start motoren, og kontrollér indikatoren for lavt olietryk.

- ▶ Indikatoren slukkes: Genoptag kørslen.
- ▶ Indikatoren slukkes ikke inden for 10 sekunder: Sluk motoren med det samme, og kontakt en forhandler med henblik på reparation.

## Hvis indikatoren for 12 V batteriladesystemet tændes



### ■ Årsager til, at indikatoren tændes

Tændes, når 12 V batteriet ikke oplades.

### ■ Når indikatoren tændes, skal du gøre følgende

Sluk for klimaanlægget, elbagruden og andre elektriske systemer, og kontakt straks en forhandler med henblik på reparation.

### ⌘ Hvis indikatoren for lavt olietryk tændes

#### BEMÆRK / NOTE

Det kan resultere i alvorlige og næsten øjeblikkelige mekaniske skader, hvis motoren køres med lavt olietryk.

### ⌘ Hvis indikatoren for 12 V batteriladesystemet tændes

Hvis du bliver nødt til at standse midlertidigt, skal du ikke slukke for elsystemet. Elsystemet aktiveres af 12 V batteriet. Du kan muligvis ikke aktivere elsystemet igen, hvis du har slået det fra med denne indikator tændt.

## Hvis fejlindikatoren tændes eller blinker



### ■ Årsager til, at indikatoren tændes eller blinker

- Tændes, hvis der er en fejl i motorens emissionskontrolsystem.
- Blinker, når der registreres fejltænding.

### ■ Når indikatoren tændes, skal du gøre følgende

Undgå at køre ved høj hastighed, og få straks bilen efterset af en forhandler.

### ■ Når indikatoren blinker, skal du gøre følgende

Parkér bilen et sikkert sted væk fra brændbare materialer, og vent mindst 10 minutter med motoren slukket, indtil den er kølet af.

### » Hvis fejlindikatoren tændes eller blinker

#### BEMÆRK / NOTE

Hvis du kører med fejlindikatoren tændt, kan emissionskontrolsystemet og motoren blive beskadiget.

Hvis fejlindikatoren blinker igen, når du genstarter motoren, skal du køre til den nærmeste forhandler med 50 km/t eller derunder. Få bilen efterset.



## Hvis indikatoren for bremsesystemet (rød) tændes eller blinker



(Rød)

### ■ Årsager til, at indikatoren tændes

- Bremsevæskestanden er lav.
- Der er en fejl i bremsesystemet.

### ■ Når indikatoren tændes under kørsel, skal du gøre følgende

Træd let på bremsepedalen for at kontrollere pedalmodstanden.

- Hvis pedalmodstanden er normal, skal du kontrollere bremsevæskestanden, næste gang du standser.
- Hvis pedalmodstanden ikke er normal, skal du straks reagere. Brug om nødvendigt decelerationsknappen på rattet til at nedbremse bilen vha. regenerativ bremsning.

### ■ Årsager til, at indikatoren blinker

- Der er en fejl i det elektroniske parkeringsbremsesystem.

### ■ Når indikatoren blinker, skal du gøre følgende

- Undgå at anvende parkeringsbremsen, og få straks bilen efterset af en forhandler.

### ► Hvis indikatoren for bremsesystemet (rød) tændes eller blinker

Få straks bilen repareret.

Det er farligt at køre, hvis bremsevæskestanden er lav. Hvis bremsepedalen ikke yder modstand, skal du straks standse bilen et sikkert sted. Brug om nødvendigt den ratmonterede decelerationsknap til at sænke hastigheden.

► **Ratmonteret decelerationsknap** S. 511

Hvis indikatoren for bremsesystemet (rød) og **ABS**-indikatoren tændes samtidig, fungerer det elektroniske bremsekraftfordelingssystem ikke. Dette kan medføre, at bilen bliver ustabil ved pludselig opbremsning.

Få straks bilen efterset af en forhandler.

Hvis indikatoren for bremsesystemet (rød) blinker, samtidig med at indikatoren for bremsesystemet (gul) tændes, fungerer parkeringsbremsen muligvis ikke.

Undgå at anvende parkeringsbremsen, og få straks bilen efterset af en forhandler.

► **Hvis indikatoren for bremsesystemet (rød) tændes eller blinker, samtidig med at indikatoren for bremsesystemet (gul) tændes** S. 715

## Hvis indikatoren for bremsesystemet (rød) tændes eller blinker, samtidig med at indikatoren for bremsesystemet (gul) tændes



(Rød)

■ Hvis indikatoren for bremsesystemet (rød) tændes eller blinker, samtidig med at indikatoren for bremsesystemet (gul) tændes, skal du deaktivere parkeringsbremsen manuelt eller automatisk

▣ Parkeringsbremse S. 595



(Gul)

- Hvis indikatoren for bremsesystemet (rød) lyser konstant eller blinker, samtidig med at indikatoren for bremsesystemet (gul) tændes, skal du standse bilen et sikkert sted og få den eftersat af en forhandler med det samme.
  - Sæt gearvælgeren i **P** for at undgå, at bilen bevæger sig.
- Hvis kun indikatoren for bremsesystemet (rød) slukkes, skal du undgå at bruge parkeringsbremsen og få bilen eftersat af en forhandler med det samme.

▣ Hvis indikatoren for bremsesystemet (rød) tændes eller blinker, samtidig med at indikatoren for bremsesystemet (gul) tændes

Hvis parkeringsbremsen aktiveres, kan du muligvis ikke deaktivere den.

Hvis indikatoren for bremsesystemet (rød) og indikatoren for bremsesystemet (gul) tændes samtidig, fungerer parkeringsbremsen.

Hvis indikatoren for bremsesystemet (rød) blinker, samtidig med at indikatoren for bremsesystemet (gul) tændes, fungerer parkeringsbremsen muligvis ikke, fordi den er i gang med at kontrollere systemet.

## Hvis indikatoren for elektrisk servostyring (EPS) tændes



### ■ Årsager til, at indikatoren tændes

- Tændes, hvis der er en fejl i servostyringen.
- Hvis du træder på speederen gentagne gange for at øge motoromdrejningstallet under tomgang, tændes indikatoren, og nogle gange bliver rattet tungere at dreje.

### ■ Når indikatoren tændes, skal du gøre følgende

Kør ind til siden et sikkert sted, og slå elsystemet til igen.

Hvis indikatoren tændes og bliver ved med at lyse, skal bilen straks efterses af en forhandler.

## Hvis indikatoren for lavt dæktryk/ dæktrykadvarselssystem tændes eller blinker



### ■ Årsager til, at indikatoren tændes eller blinker

Trykket i et dæk er meget lavt, eller dæktrykadvarselssystemet er ikke blevet kalibreret. Hvis der er en fejl i dæktrykadvarselssystemet, blinker indikatoren i ca. et minut og bliver ved med at lyse.

### ■ Når indikatoren tændes, skal du gøre følgende

Kør forsigtigt, og undgå skarpe sving og hårde opbremsninger.

Kør ind til siden et sikkert sted. Kontrollér dæktrykket, og justér det til det angivne niveau. Det angivne dæktryk fremgår af et mærkat på dørstolpen i førersiden.

- Kalibrér dæktrykadvarselssystemet, efter at dæktrykket er justeret.

➤ **Kalibrering af dæktrykadvarselssystem** S. 531

### ■ Når indikatoren blinker og derefter lyser konstant, skal du gøre følgende

Få dækket eftersat af en forhandler hurtigst muligt.

► Hvis indikatoren for lavt dæktryk/dæktrykadvarselssystem tændes eller blinker

#### BEMÆRK / NOTE

Hvis der køres på et dæk med et alt for lavt dæktryk, kan det overophede dækket. Et overophedet dæk kan svigte. Hold altid dækkene pumpet op til det foreskrevne tryk.

## Hvis symbolet for lav oliestand vises



### ■ Årsager til, at symbolet vises

Vises, når oliestanden er lav.

### ■ Så snart symbolet vises, skal du gøre følgende

1. Parkér straks bilen et sikkert sted på en plan overflade.
2. Aktivér om nødvendigt katastrofeblinket.

### ■ Efter parkering af bilen skal du gøre følgende

1. Sluk motoren, og lad den være slukket i ca. 3 minutter.
2. Åbn motorhjelm, og kontrollér oliestanden.

➔ **Oliekontrol** S. 644

## Hvis indikatoren for gearkassesystemet blinker samtidig med advarselsmeddelelsen



### ■ Årsager til, at indikatoren blinker

Gearkassen er defekt.

### ■ Når indikatoren blinker, skal du gøre følgende

- Få straks bilen eftersat af en forhandler.



### ⌘ Hvis symbolet for lav oliestand vises

#### BEMÆRK / NOTE

Det kan resultere i alvorlige og næsten øjeblikkelige mekaniske skader, hvis motoren køres med lav oliestand.

Systemet aktiveres, når motoren er blevet varm. Hvis udetemperaturen er ekstremt lav, skal du muligvis køre i lang tid, før motoren registrerer oliestanden.

Hvis symbolet vises igen, skal du stoppe motoren og kontakte en forhandler med henblik på omgående reparation.

### ⌘ Hvis indikatoren for gearkassesystemet blinker samtidig med advarselsmeddelelsen

Du kan muligvis ikke aktivere elsystemet.

Sørg for at aktivere parkeringsbremsen, når du parkerer bilen.

Tilkald professionel assistance, hvis du har brug for hjælp til at få transporteret bilen.

➔ **Nødtransport** S. 726

## Sikringernes placering

Hvis nogen af de elektriske apparater ikke fungerer, indstilles strømtilstanden til KØRETØJ FRA, og det kontrolleres, om en af de berørte sikringer er sprunget.

### Sikringsboks i motorrum, type A

Placeret nær 12 V batteriet. Tryk på tappene for at åbne sikringsboksen.

Sikringernes placering vises på illustrationen nedenfor.

Find frem til de forskellige sikringer ved at sammenligne nummeret på sikringen og nummeret på illustrationen og diagrammet.

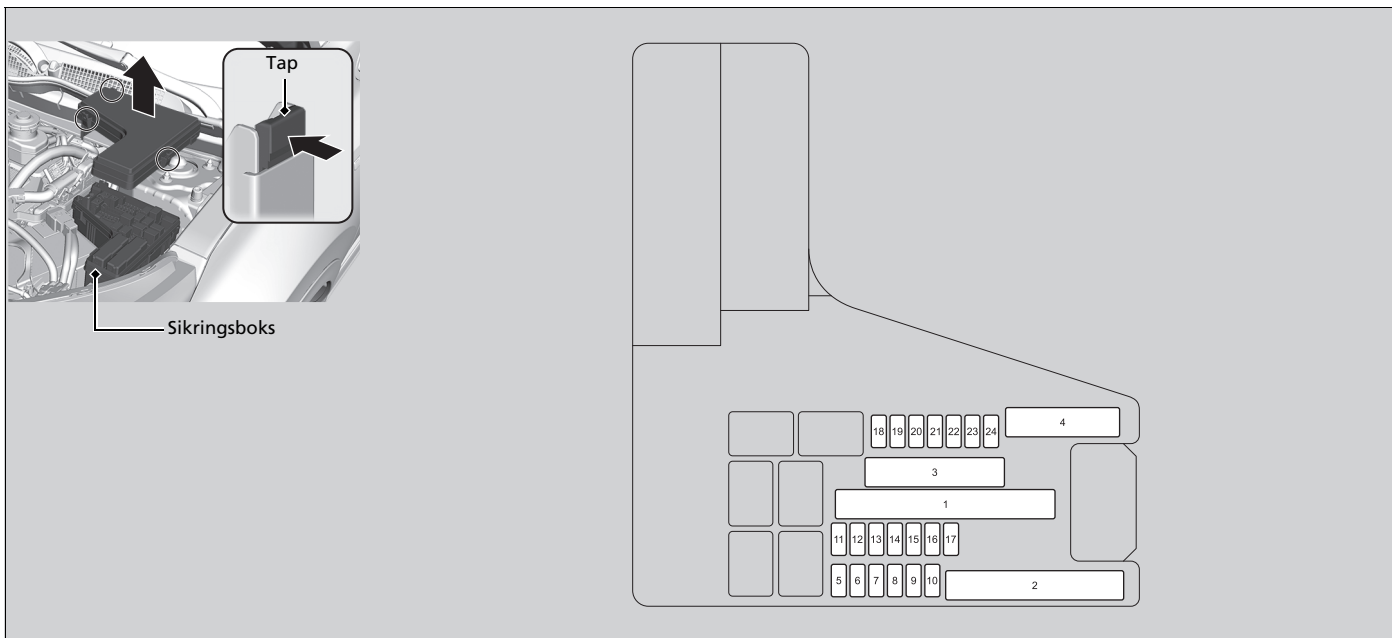

■ Beskyttet kredsløb og sikringsklassificering

	Beskyttet kredsløb	A
1	OP BLOCK 2	40 A
	ESB	40 A
	ABS/VSA FSR	40 A
	R/MOD1	30 A
	TÆNDING HOVEDSIKRING 2	30 A
	R/MOD2	30 A
	HOVEDSIKRING	150 A
2	EPS	70 A
	TÆNDING HOVEDSIKRING	30 A
	SIKRINGSBOKS (EKSTRAUDSTYR)	40 A
	HOVEDSIKRINGSBOKS	60 A
	VISKERE	30 A
	P-ACT	30 A
	ELBAGRUDE	40 A
3	FORLYGTEVASKER*	30 A
	HOVEDSIKRINGSBOKS2	40 A
	ABS/VSA MOTOR	40 A
	-	-
	BLÆSERMOTOR	40 A
4	ELEKTRISK BAGKLAP*	40 A
	OP BLOCK 1*	40 A
	AWD*	20 A
	BAGSÆDEVARMER*	20 A
5	-	-
6	SPRINKLER	15 A
7	IGP	15 A
8	FI SUB	15 A

	Beskyttet kredsløb	A
9	STOPLYGTER	10 A
10	IG HOLD 1	10 A
11	IGPS (LAF)	7,5 A
12	BACKUP FI ECU	10 A
13	PCU EWP	10 A
14	KATASTROFEBLINK	10 A
15	TÆNDSPOLE	15 A
16	RFC RELAY COIL	5 A
17	FORRUDEVARME*	15 A
18	BACKUP	10 A
19	AUDIO	15 A
20	EPT L	20 A
21	EPT R	20 A
22	FR TÅGE	10 A
23	A/C-VANDPUMPE	10 A
24	HORN	10 A
25	-	-
26	-	-
27	-	-

## Sikringsboks i motorrum, type B

Placeret indvendigt på venstre side af forkofangeren.

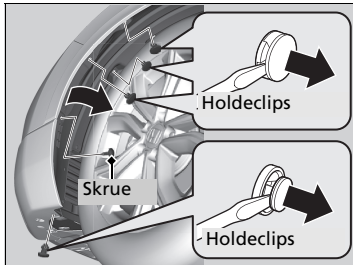

1. Drej rattet til højre.
2. Afmonter holdeclipsen og skruen, og træk inderskærmen bagud.

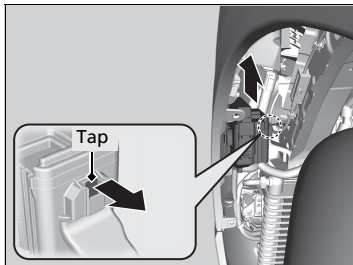

3. Træk i tappen for at afmontere sikringsboksen.

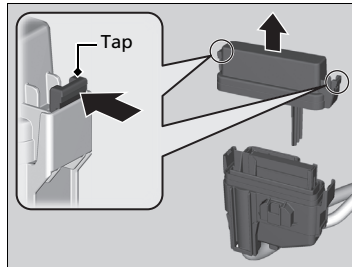

4. Træk sikringsboksen ud inde i inderskærmen, og tryk derefter på tapperne for at åbne boksen.

Sikringernes placering vises på låget til sikringsboksen.

Find frem til de forskellige sikringer ved at sammenligne nummeret på sikringen og mærket på låget til sikringsboksen.

## Beskyttet kredsløb og sikringsklassificering

	Beskyttet kredsløb	A
1	A/C PTC1/2	(40 A)
	-	(20 A)
	A/C PTC3/4	(40 A)
	EVTC	(20 A)
	Primær blæser	(40 A)
	Motorvandpumpe	(30 A)



Modeller med type C sikringsboks

**Type C sikringsboks i motorrum**

Placeret ved batteriets ⊕ pol.

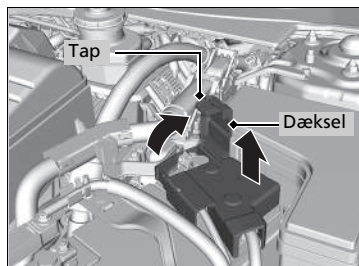

1. Åbn dækslet på ⊕ polen ved at trække i tappen.
2. Afmonter dækslet som vist.

Sikringernes placering vises på sikringsboksens låg.  
Udskiftning af sikringen skal foretages af forhandleren.

■ Beskyttet kreds og sikringsklassificering

Beskyttet kreds	A
 Undersikring	100 A

## Sikringsboks i kabine

Placeret under instrumentbrættet.

Sikringernes placering vises på illustrationen nedenfor.

Find frem til de forskellige sikringer ved at sammenligne nummeret på sikringen og nummeret på illustrationen og diagrammet.

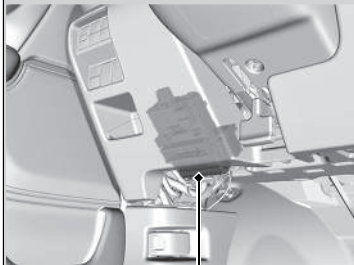

Sikringsboks

Venstrestyret model

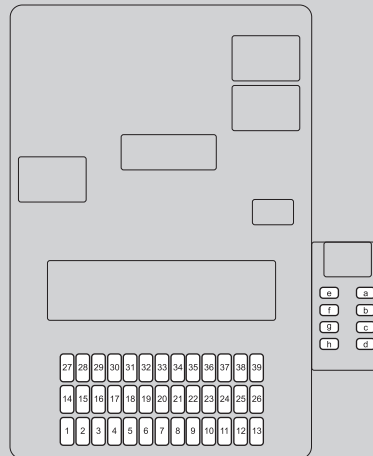

Højrestyret model

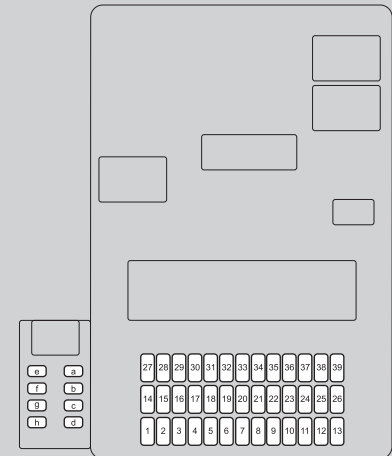

**■ Beskyttet kreds og sikringsklassificering**

	Beskyttet kreds	A
1	TILBEHØR	10 A
2	ACC NØGLELÅS	5 A
3	IG1 P-DRV	5 A
4	IG1 OPTION 2	5 A
5	IG1 OPTION	10 A
6	IG1 SRS 2	10 A
7	IG1 MÅLER	10 A
8	IG1 BRÆNDSTOPPUMPE	15 A
9	IG2 A/C	10 A
10	CTR TILBEHØRSSTIK	20 A
11	IG1 MONITOR	5 A
12	HØJRE DØR, LÅSNING	10 A
13	VENSTRE DØR, OPLÅSNING	10 A
14	P/W RR L	20 A
15	P/W AS	20 A
16	DØRLÅSNING	20 A
17	IG1 TCU	10 A
18	ELEKTRISK LÆNDESTØTTE PÅ FØRERSÆDE	10 A
19	PANORAMATAG*	20 A
20	IG1 STARTER	10 A
21	IG1 ACG	10 A
22	IG2 KØRELYS	10 A
23	USB-OPLADER*	7,5 A
24	+B OPTION	5 A
25	DR DØRLÅSNING	10 A
26	HØJRE DØR, OPLÅSNING	10 A
27	P/W RR R	20 A

	Beskyttet kreds	A
28	P/W DR	20 A
29	STRØMUDBRAG TIL TILBEHØR (BAGAGERUM)	20 A
30	SMART	10 A
31	DR P/R/YGLÆN*	20 A
32	FR OPVARMET SÆDE*	20 A
33	DR P/SÆDEPOSITION*	20 A
34	IG1 ABS/VSA	10 A
35	IG1 SRS	10 A
36	HAC (EKSTRAUDSTYR)	20 A
37	+B TRAILER	15 A
38	VENSTRE DØR, LÅSNING	10 A
39	DR DØROPLÅSNING	10 A
a	PTG*	20 A
b	AUDIOFORSTÆRKER*	20 A
c	DOBBELTLÅS*	15 A
d	SOLSKÆRM*	20 A
e	IMA 1	10 A
f	IGA 2	20 A
g	SBW* <sup>1</sup>	15 A
	TÅGEBAGLYGTE* <sup>2</sup>	10 A
h	TÅGEBAGLYGTE* <sup>1</sup>	10 A
	SBW* <sup>2</sup>	15 A

\*1: Højrestyret model

\*2: Venstrestyret model

## Kontrol og udskiftning af sikringer

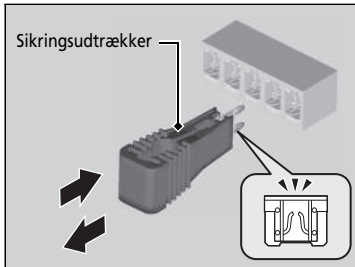
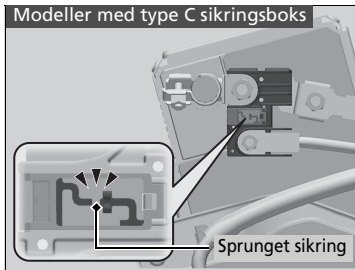
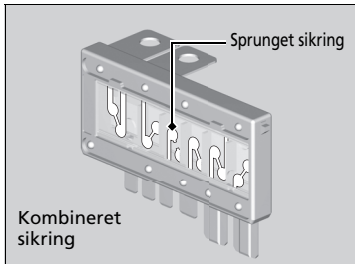

1. Indstil strømtilstanden til KØRETØJ FRA. Sluk forlygterne og alt elektronisk udstyr.
2. Tag låget til sikringsboksen af.
3. Kontrollér den store sikring i motorrummet.
  - Hvis sikringen er sprunget, skal du bruge en stjerneskruetrækker til at fjerne skruen, hvorefter du udskifter sikringen.

### Modeller med type C sikringsboks

4. Kontrollér sikringen i type C sikringsboksen i motorrummet.
  - Hvis sikringen er sprunget, skal den udskiftes af en forhandler.

### Alle modeller

5. Kontrollér de små sikringer i motorrummet og kabinen.
  - Hvis der er en sprunget sikring, skal du fjerne den med sikringsudtrækkeren og indsætte en ny sikring.

### ►► Kontrol og udskiftning af sikringer

#### BEMÆRK / NOTE

Udskiftning af en sikring til én med en højere klassificering øger risikoen for beskadigelse af det elektriske system betydeligt.

Udskift sikringen med en reservesikring med samme strømstyrke.

Brug diagrammerne til at finde frem til den pågældende sikring, og kontrollér den foreskrevne strømstyrke.

► **Sikringernes placering** S. 719, 723

I sikringsboksen i motorrummet (type A) er der en sikringsudtrækker.

Tilkald professionel assistance, hvis du har brug for hjælp til at få transporteret bilen.

## Alle modeller

### ■ Transport på fejeblad

Din bil læsses op bag på en lastvogn.

**Dette er den bedste måde at transportere bilen på.**

## 2WD-modeller

### ■ Løfteudstyr

Der anvendes to drejearme, der indsættes under forhjulene og løfter dem op fra jorden.

Bagdækkene forbliver på jorden. **Dette er en acceptabel måde at transportere bilen på.**

## » Nødtransport

### BEMÆRK / NOTE

Forsøg på at løfte eller bugser bilen vha. kofangerne kan forårsage alvorlige materielle skader på bilen. Kofangerne er ikke konstrueret til at understøtte bilens vægt.

### BEMÆRK / NOTE

Forkert transport af bilen, såsom bugsering efter en autocamper eller et andet motorkøretøj, kan ødelægge gearkassen.

Bugsér aldrig bilen udelukkende vha. et reb eller en kæde. Det er yderst farligt, eftersom reb og kæder kan svinge fra side til side og knække.

### Højrestyret model

Før bugsering af bilen skal du deaktivere sikkerhedssystemets vippesensor, hvis du er nødt til at indstille systemet.

➡ **Sikkerhedsalarm** S. 207

## Hvad du skal gøre, hvis bagklappen ikke kan åbnes

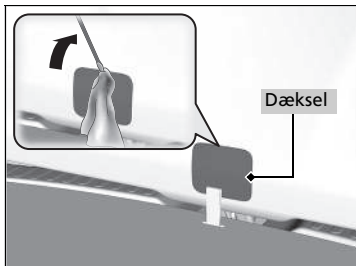

Hvis du ikke kan åbne bagklappen, skal du følge denne fremgangsmåde.

1. Brug en kærvskruestrækker til at fjerne dækslet på indersiden af bagklappen.
  - Pak skruestrækkeren ind i en klud for at undgå at lave ridser.

## »Hvad du skal gøre, hvis bagklappen ikke kan åbnes

Opfølgning:

Efter at have foretaget disse foranstaltninger skal du kontakte en forhandler for at få bilen efterset.

Når du åbner bagklappen indefra, skal du sikre dig, at der er tilstrækkelig plads bag bagklappen, så den ikke ramme personer eller genstande.

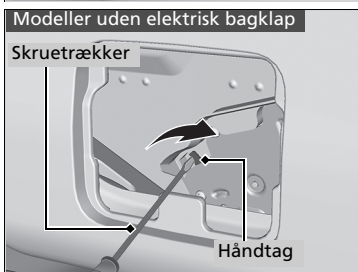
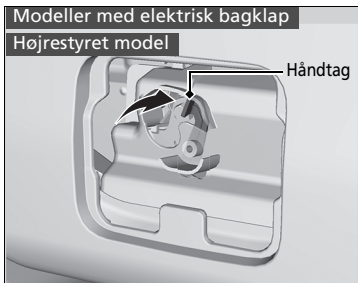
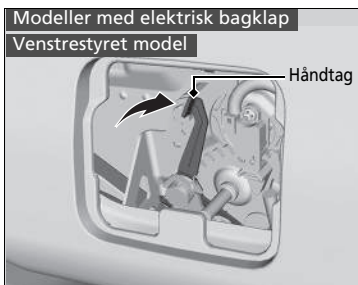

2. Åbn bagklappen ved at trykke på den og samtidig trykke armen mod højre.

# Oplysninger

Dette kapitel indeholder specifikationer for bilen, oplysninger om placering af identifikationsnumre samt andre oplysninger, der kræves af loven.

<b>Specifikationer</b> .....	730
<b>Identifikationsnumre</b>	
Køretøjsidentifikationsnummer (VIN), benzinmotornummer, elmotornummer og gearkassenummer .....	733
<b>Apparater, der udsender radiobølger</b> ..	734
<b>Overensstemmelseserklæring, sammenfatning*</b> .....	766



## ■ Specifikationer for bilen

Model	CR-V
Kørekklar vægt	1.614-1.669 kg <sup>1</sup> 1.672-1.726 kg <sup>2</sup>
Maksimalt tilladt vægt	Se certificeringsmærkatet på dørstolpen i førersiden <sup>3</sup> Se certificeringsmærkatet på dørstolpen i passagersiden <sup>4</sup>
Maksimalt tilladt akselbelastning	Se certificeringsmærkatet på dørstolpen i førersiden <sup>3</sup> Se certificeringsmærkatet på dørstolpen i passagersiden <sup>4</sup>

\*1: 2WD-modeller

\*2: AWD-modeller

\*3: Venstrestyret model

\*4: Højrestyret model

## ■ Specifikationer for motoren

Type	Vandkølet 4-cylindret DOHC-rækkemotor
Boring x slaglængde	81,0 x 96,7 mm
Slagvolumen	1.993 cm <sup>3</sup>
Kompressionsforhold	13,0 : 1
Tændrør	NGK ILZKAR7E11S

## ■ Brændstof

Type	Benzin/benzin iblandet ætanol i henhold til EN 228 standarden Blyfri benzin/benzin iblandet ætanol op til E10 (90% benzin og 10% ætanol), oktantal 95 eller højere
Kapacitet for brændstoftank	57 l

## ■ 12 V batteri

Kapacitet	36AH(5)/45AH(20)
-----------	------------------

## ■ Sprinklervæske

Kapacitet for beholder	2,5 l <sup>*1</sup> 4,4 l <sup>*2</sup>
------------------------	--

\*1: Højrestyret model

\*2: Venstrestyret model

## ■ Pærer

Forlygter (nærlys)	LED
Forlygter (fjernlys)	LED
Tågeforlygter	LED
Forreste afviserblink	LED
Kørellys/positionslys	LED
Aktivt kurvelys*	LED
Afviserblink på siden (på sidespejle)	LED
Baglygter	LED
Stoplygter/baglygter	LED
Bageste afviserblink	LED
Baklygter	16 W
Tågebaglygte	LED
Højt monteret stoplygte	LED
Bageste nummerpladelys	LED
Interiorlys	
Forreste læselampe	LED
Bageste læselampe	LED
Lys i bagagerum	5 W
Lys i makeup-spejl*	1,4 W
Lys i handskerum*	3,4 W
Lys i fodrum*	LED
Lys indvendigt i dørhåndtag*	LED

### ■ Bremsevæske

Anbefalet	Bremsevæske DOT3 eller DOT4
-----------	-----------------------------

### ■ Gearolie

Anbefalet	Honda ATF DW-1	
Kapacitet	Skift	2,2 l <sup>*1</sup> 2,4 l <sup>*2</sup>

\*1: 2WD-modeller  
\*2: AWD-modeller

### ■ Motorolie

Anbefalet	<b>Modeller til Europa og Ukraine</b>	
	<ul style="list-style-type: none"> <li>•Original Honda motorolie type 2.0</li> <li>•ACEA C2/C3 0W-30, 5W-30</li> </ul>	
	<b>Modeller til Jordan, Libanon, Marokko og Tunesien</b>	
	<ul style="list-style-type: none"> <li>•Original Honda motorolie type 1.0</li> <li>•Original Honda Green Oil</li> <li>•Original Honda motorolie 0W-16, 0W-20</li> <li>•API service SM eller højere kvalitet eller ACEA A5/B5 0W-16, 0W-20</li> </ul>	
Kapacitet	<b>Undtagen modeller til Europa, Ukraine, Jordan, Libanon, Marokko og Tunesien</b>	
	<ul style="list-style-type: none"> <li>•Original Honda motorolie 0W-20</li> <li>•ACEA C2/C3 0W-30, 5W-30</li> </ul>	
	Skift	3,8 l
	Skift inklusive filter	4,1 l

### ■ Olie til bageste differentiale\*

Anbefalet	Honda DPSF-II	
Kapacitet	Skift	1,2 l

### ■ Kølevæske

Anbefalet	Honda helårs frostvæske/kølevæske type 2	
Blandingsforhold	50/50 med destilleret vand	
	5,53 l	
Kapacitet	(ved skift inklusive de resterende 0,55 l i reservetanken)	

### ■ Dæk

	Størrelse	235/60R18 103H
Almindelig	Tryk	Se mærkatet på dørstolpen i førersiden
Hjulstørrelse	Almindelig	18 x 7 1/2J

### ■ Honda TRK luftkompressor

Vægtet lydtryksniveau	81 dB (A)
Vægtet lydeffektniveau	89 dB (A)

### ■ Bremse

Type	Med bremseforstærkning
For	Med ventilerede skiver
Bag	Med ikke-ventilerede skiver
Parkering	Elektronisk parkeringsbremse

### ■ Airconditionssystem

Kølemiddeltpe	HFO-1234yf (R-1234yf)
Påfyldningsmængde	415-465 g

### ■ Bilens dimensioner

Længde	4.600 mm	
Bredde	1.855 mm	
Højde	1.657 mm <sup>*1</sup>	
	1.667 mm <sup>*2</sup>	
Akselafstand	2.663 mm <sup>*1</sup>	
	2.662 mm <sup>*2</sup>	
Sporvidde	For	1.602 mm <sup>*1</sup>
		1.601 mm <sup>*2</sup>
	Bag	1.630 mm <sup>*1</sup>
		1.629 mm <sup>*2</sup>

\*1: 2WD-modeller  
\*2: AWD-modeller

\* Ikke tilgængelig på alle modeller

### ■ Anhængertrækkets monteringspunkt/ bageste udhæng

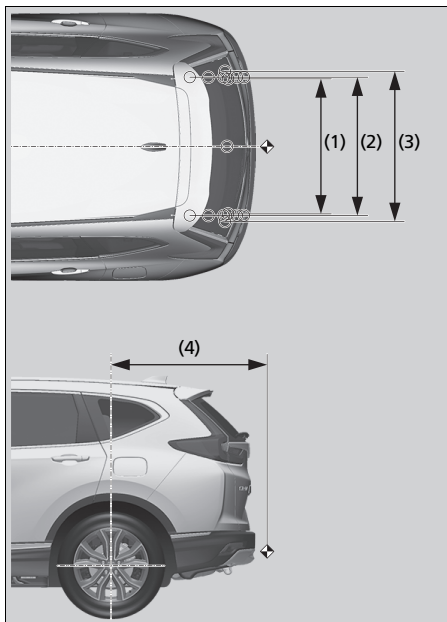

#### BEMÆRK:

1. ○ mærkerne viser anhængertrækkets monteringspunkter.
2. ◆ mærkerne viser anhængertrækkets tilkoblingspunkt.

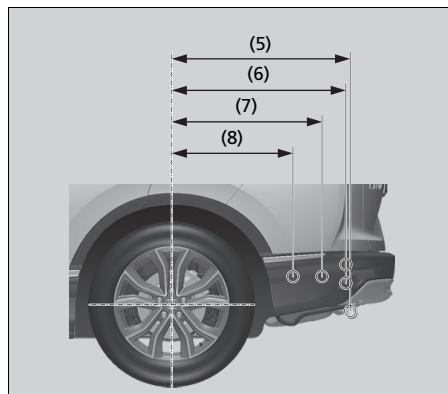

Nr.	Dimensioner
(1)	958 mm
(2)	963 mm
(3)	1.042 mm
(4)	1.091 mm
(5)	807 mm <sup>*1</sup> 808 mm <sup>*2</sup>
(6)	784 mm <sup>*1</sup> 785 mm <sup>*1</sup> 785 mm <sup>*2</sup> 786 mm <sup>*2</sup>
(7)	677 mm <sup>*1</sup> 678 mm <sup>*2</sup>
(8)	547 mm <sup>*1</sup> 548 mm <sup>*2</sup>

\*1: 2WD-modeller

\*2: AWD-modeller

### ■ Maks. anhængervægt

Anhænger med bremses	750 kg
Anhænger uden bremses	600 kg
Maksimalt tilladt kugletryk på anhængertrækket	100 kg

## Køretøjsidentifikationsnummer (VIN), benzinmotornummer, elmotornummer og gearkassenummer

Bilen er udstyret med et 17-cifret identifikationsnummer (VIN), som bruges til garantiregistrering af bilen hos producenten samt til registrering af bilen hos de lokale myndigheder og det relevante forsikringselskab.

Din bils køretøjsidentifikationsnummer (VIN), benzinmotornummer, elmotornummer og gearkassenummer er placeret som følger.

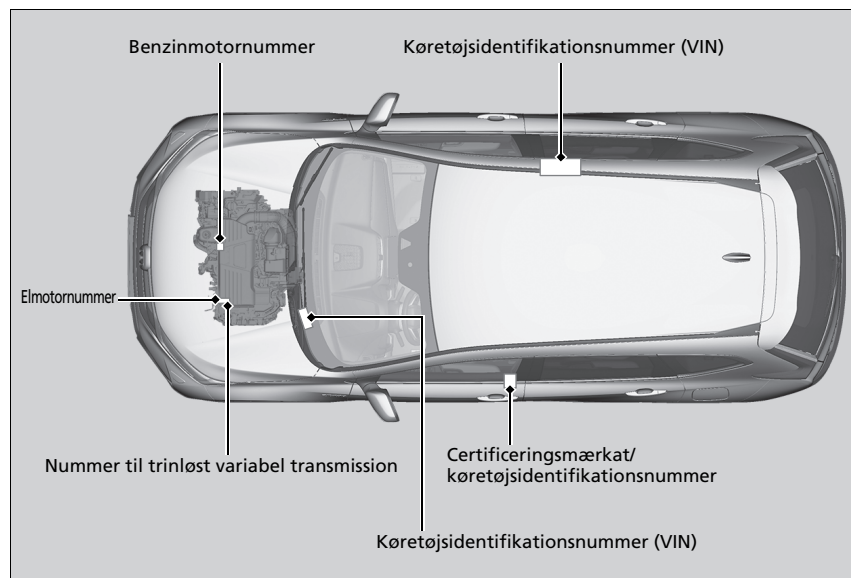



☒ Køretøjsidentifikationsnummer (VIN), benzinmotornummer, elmotornummer og gearkassenummer

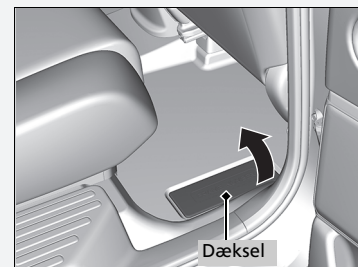

Det indvendige køretøjsidentifikationsnummer (VIN) er placeret under dækslet.





# Apparater, der udsender radiobølger

Følgende produkter og systemer på bilen udsender radiobølger under drift.

	SMART PCU Nøglefrit adgangssystem*	Fjernbetjening Nøglefri fjernbetjening*
	<p><a href="https://continental-homologation.com/honda">https://continental-homologation.com/honda</a></p> 	<p><a href="https://continental-homologation.com/honda">https://continental-homologation.com/honda</a></p> 
Undtagen modeller til Storbritannien	<p>Continental Automotive GmbH erklærer hermed, at denne model [40737300] overholder de grundlæggende krav og andre relevante bestemmelser i direktiv 2014/53/EU. Den fulde ordlyd af EU-overensstemmelseserklæringen er tilgængelig på følgende internetadresse: <a href="https://continental-homologation.com/honda">https://continental-homologation.com/honda</a></p> <p>Tilsigtet brug: Centralkontrolmodul Postadresse: Siemensstraße 12, D-93055 Regensburg, Tyskland Producentens navn: Continental Automotive GmbH Driftsfrekvensbånd: 125 kHz +/- 3 kHz Maks. udgangseffekt: 66 dBuA/m ved 10 m Importørens navn: Honda Motor Europe Ltd - Aalst Office Postadresse: Wijngaardveld 1 (Noord V) 9300 Aalst - Belgien</p>	<p>Continental Automotive GmbH erklærer hermed, at denne model [V2x / V4x] overholder de grundlæggende krav og andre relevante bestemmelser i direktiv 2014/53/EU. Den fulde ordlyd af EU-overensstemmelseserklæringen er tilgængelig på følgende internetadresse: <a href="https://continental-homologation.com/honda">https://continental-homologation.com/honda</a></p> <p>Tilsigtet brug: Radiofrekvenssender, der anvendes i bilens låse-/oplåsningssystemer Postadresse: Siemensstraße 12, D-93055 Regensburg, Tyskland Producentens navn: Continental Automotive GmbH Driftsfrekvensbånd: 433,66 MHz +/- 16 kHz 434,18 MHz +/- 16 kHz Maks. udgangseffekt: 0 dBm Importørens navn: Honda Motor Europe Ltd - Aalst Office Postadresse: Wijngaardveld 1 (Noord V) 9300 Aalst - Belgien</p>

	Fjernbetjening*	Startspærresystem*
	<a href="http://www.hondalock.co.jp/eu_doc/hlik6-3t.pdf">http://www.hondalock.co.jp/eu_doc/hlik6-3t.pdf</a>	<a href="http://www.hondalock.co.jp/eu_doc/hlik6-1r.pdf">http://www.hondalock.co.jp/eu_doc/hlik6-1r.pdf</a>
		
Undtagen modeller til Storbritannien	<p>Honda Lock Mfg. Co., Ltd. erklærer hermed, at radioudstyrstypen HLIK6-3T er i overensstemmelse med direktiv 2014/53/EU.</p> <p>Den fulde ordlyd af EU-overensstemmelseserklæringen er tilgængelig på følgende internetadresse: <a href="http://www.hondalock.co.jp/eu_doc/hlik6-3t.pdf">http://www.hondalock.co.jp/eu_doc/hlik6-3t.pdf</a></p> <p>Tilsløget brug: Nøglefri enhed til køretøj</p> <p>Postadresse: 535-14 Oaza-Ishizue, Takanezawamachi, Shioya-Gun, Tochigi, Japan</p> <p>Producentens navn: Honda Lock Mfg. Co., Ltd.</p> <p>Driftsfrekvensbånd: 433,87 MHz - 433,97 MHz</p> <p>Maks. udgangseffekt: 10 mW (e.r.p.)</p> <p>Importørens navn: Honda Motor Europe Ltd - Aalst Office</p> <p>Postadresse: Wijngaardveld 1 (Noord V) 9300 Aalst - Belgien</p>	<p>Honda Lock Mfg. Co., Ltd. erklærer hermed, at radioudstyrstypen HLIK6-1R er i overensstemmelse med direktiv 2014/53/EU.</p> <p>Den fulde ordlyd af EU-overensstemmelseserklæringen er tilgængelig på følgende internetadresse: <a href="http://www.hondalock.co.jp/eu_doc/hlik6-1r.pdf">http://www.hondalock.co.jp/eu_doc/hlik6-1r.pdf</a></p> <p>Tilsløget brug: Integreret startspærresystem med fjernbetjent centrallås</p> <p>Postadresse: 535-14 Oaza-Ishizue, Takanezawamachi, Shioya-Gun, Tochigi, Japan</p> <p>Producentens navn: Honda Lock Mfg. Co., Ltd.</p> <p>Driftsfrekvensbånd: 125 kHz</p> <p>Maks. udgangseffekt: 148,8 dBμV/m@3m</p> <p>Importørens navn: Honda Motor Europe Ltd - Aalst Office</p> <p>Postadresse: Wijngaardveld 1 (Noord V) 9300 Aalst - Belgien</p>

\* Ikke tilgængelig på alle modeller

		Håndfrit telefonsystem	
		Lydanlæg med farvedisplay*	Lydanlæg med standarddisplay*
		<a href="http://www.pioneer-car.eu/compliance">http://www.pioneer-car.eu/compliance</a>	<a href="http://www.mitsubishielectric.com/bul/automotive/doc/re/nr-000.pdf">http://www.mitsubishielectric.com/bul/automotive/doc/re/nr-000.pdf</a>
			
Undtagen modeller til Storbritannien		<p>Pioneer erklærer hermed, at radioudstyrstypen er i overensstemmelse med direktiv 2014/53/EU. Den fulde ordlyd af EU-overensstemmelseserklæringen er tilgængelig på følgende internetadresse:  <a href="http://www.pioneer-car.eu/compliance">http://www.pioneer-car.eu/compliance</a>                      Tilsigtet brug: Bilstereoanlæg med Bluetooth                      Postadresse:                      28-8, Honkomagome 2-Chome, Bunkyo-ku, Tokyo 113-0021, Japan                      Producentens navn: Pioneer Corporation                      Autoriseret repræsentant:                      Pioneer Europe NV                      Haven 1087, Keetberglaan 1, 9120 Melsele, Belgien  <a href="http://www.pioneer-car.eu">http://www.pioneer-car.eu</a>                      Driftsfrekvensbånd: 2400-2483,5 MHz                      Maks. udgangseffekt: +4 dBm maks.                      Importørens navn:                      Honda Motor Europe Ltd - Aalst Office                      Postadresse:                      Wijngaardveld 1 (Noord V) 9300 Aalst - Belgien</p>	<p>[MITSUBISHI ELECTRIC CORPORATION SANDA WORKS] erklærer hermed, at radioudstyrstypen [NR-000] er i overensstemmelse med direktiv 2014/53/EU. Den fulde ordlyd af EU-overensstemmelseserklæringen er tilgængelig på følgende internetadresse:  <a href="http://www.mitsubishielectric.com/bul/automotive/doc/re/nr-000.pdf">[http://www.mitsubishielectric.com/bul/automotive/doc/re/nr-000.pdf]</a>                      Tilsigtet brug: Håndfrit telefonsystem                      Postadresse:                      2-3-33, Miwa, Sanda-city, Hyogo, 669-1513, Japan                      Producentens navn: MITSUBISHI ELECTRIC CORPORATION SANDA WORKS                      Driftsfrekvensbånd:                      1574,42 MHz~1576,42 MHz                      2402 MHz~2480 MHz                      5180 MHz~5240 MHz                      5260 MHz~5320 MHz                      5500 MHz~5700 MHz                      5745 MHz~5825 MHz                      Maks. udgangseffekt:                      2,4 GHz (BT): 0,01 dBm EIRP                      2,4 GHz (WLAN): 12,15 dBm EIRP                      5 GHz (W52, W53): 12,68 dBm EIRP                      5 GHz (W56): 10,52 dBm EIRP                      5 GHz (W58): 10,40 dBm EIRP                      Importørens navn: Honda Motor Europe Ltd - Aalst Office                      Postadresse: Wijngaardveld 1 (Noord V) 9300 Aalst - Belgien</p>

	Aktiv fartpilot*/aktiv fartpilot med følgefunktion ved lav hastighed*/kollisionsbegrænsende bremsesystem	Blindvinkelassistent*/bakzoneassistent*
Undtagen modeller til Storbritannien	<p><a href="https://eu-doc.bosch.com/">https://eu-doc.bosch.com/</a></p>  <p>Robert Bosch GmbH erklærer hermed, at radioudstyrstypen MRRevo14F er i overensstemmelse med direktiv 2014/53/EU. Den fulde ordlyd af EU-overensstemmelseserklæringen er tilgængelig på følgende internetadresse:  <a href="https://eu-doc.bosch.com/">https://eu-doc.bosch.com/</a>  Tilsigtet brug: Bevægelsesdetektor til RTTT-program  Postadresse:  Daimlerstr. 6 Gebaude 107/1  71229 Leonberg Tyskland  Producentens navn: Robert Bosch GmbH  Driftsfrekvensbånd: 76,0 GHz -77,0 GHz  Maks. udgangseffekt: 29,05 dBm  Importørens navn: Honda Motor Europe Ltd - Aalst Office  Postadresse:  Wijngaardveld 1 (Noord V) 9300 Aalst - Belgien</p>	<p><a href="https://www.veoneer.com/en/regulatory">https://www.veoneer.com/en/regulatory</a></p>  <p>Veoneer US, Inc. erklærer hermed, at radioudstyrstypen 6234734 NB24 er i overensstemmelse med direktiv 2014/53/EU. Den fulde ordlyd af EU-overensstemmelseserklæringen er tilgængelig på følgende internetadresse:  <a href="https://www.veoneer.com/en/regulatory">https://www.veoneer.com/en/regulatory</a>  Tilsigtet brug: 24 GHz radarsensor med kort rækkevidde  Postadresse:  26545 American Drive Southfield, Michigan, 48034 USA  Producentens navn: Veoneer US, Inc.  Driftsfrekvensbånd:  24,05-24,25 GHz  Maks. udgangseffekt:  10 dBm spids  Importørens navn:  Honda Motor Europe Ltd - Aalst Office  Postadresse:  Wijngaardveld 1 (Noord V) 9300 Aalst - Belgien</p>



Nødopkald (eCall)\*

<https://www.denso.com/global/en/contact-us/doc/>



DENSO CORPORATION erklærer hermed, at radioudstyrstypen er i overensstemmelse med direktiv 2014/53/EU.

Den fulde ordlyd af EU-overensstemmelseserklæringen er tilgængelig på følgende internetadresse:

<https://www.denso.com/global/en/contact-us/doc/>

Tilsligtet brug: Mobiltelefonmodtager til køretøj

Postadresse:

1-1, Showa-cho, Kariya-shi, Aichi-ken, 448-8661, Japan

Producentens navn: DENSO CORPORATION

Driftsfrekvensbånd:

- 1) GSM900 (Tx: 880-915 MHz, Rx: 925-960 MHz)
- 2) GSM1800 (Tx: 1710-1785 MHz, Rx: 1805-1880 MHz)
- 3) WCDMA Bånd1 (Tx: 1920-1980 MHz, Rx: 2110-2170 MHz)
- 4) WCDMA Bånd8 (Tx: 880-915 MHz, Rx: 925-960 MHz)
- 5) GPS (Rx: 1575,42 MHz)
- 6) GALILEO (Rx: 1575,42 MHz)
- 7) EGNOS (Rx: 1575,42 MHz)

Maks. udgangseffekt:

- 1) 2 W
- 2) 1 W
- 3) 0,25 W
- 4) 0,25 W

Importørens navn: Honda Motor Europe Ltd - Aalst Office

Postadresse: Wijngaardveld 1 (Noord V) 9300 Aalst - Belgien

Undtagen  
modeller til  
Storbritannien

## Ekstern tuner\*

<https://service.panasonic.ua>



Panasonic Corporation erklærer hermed, at den ovenfor anførte radioudstyrstype er i overensstemmelse med direktiv 2014/53/EU. Gå til <http://www.ptc.panasonic.eu/>, klik på "Overensstemmelseserklæring", indtast nedenstående søgeord i søgefeltet, og download den nyeste "OVERENSSTEMMELSESERKLÆRING".

Søgeord: Modelnr.

Søgeord: [CQ-TH28E0AJ]

Der står "Ref No" på mærkaten på enheden.

Undtagen  
modeller til  
Storbritannien

Prin prezenta, Panasonic corporație declară că tipul de echipamente radio [CQ-TH28E0AJ] este în conformitate cu Reglementarea tehnică „Punerea la dispoziție pe piață a echipamentelor radio”.

Textul integral al declarației de conformitate este disponibil la următoarea adresă de Internet:

<https://service.panasonic.ua>

Tilsigtet brug: RADIOENHED (radiotuner til biler)

Postadresse:

4261 Ikonobe-cho, Tsuzuki-ku, Yokohama-shi, Kanagawa-ken, 224-8520, Japan

Importørens navn: Honda Motor Europe Ltd - Aalst Office

Postadresse: Wijngaardveld 1 (Noord V) 9300 Aalst - Belgien

	SMART PCU Nøglefrit adgangssystem*	Fjernbetjening Nøglefri fjernbetjening*
	<a href="http://continental-homologation.com/honda">http://continental-homologation.com/honda</a>	<a href="http://continental-homologation.com/honda">http://continental-homologation.com/honda</a>
	<b>UK CA</b>	<b>UK CA</b>
Modeller til Storbritannien	<p>Continental Automotive GmbH erklærer hermed, at denne model [40737300] overholder de grundlæggende krav og andre relevante bestemmelser i Radio Equipment Regulations 2017. Den fulde ordlyd af UK-overensstemmelseserklæringen er tilgængelig på følgende internetadresse: <a href="http://continental-homologation.com/honda">http://continental-homologation.com/honda</a></p> <p>Tilsigtet brug: Kortdistanceenhed til fjernstyring Postadresse: Siemensstraße 12, D-93055 Regensburg, Tyskland Producentens navn: Continental Automotive GmbH Driftsfrekvensbånd: 125 kHz +/- 3 kHz Maks. udgangseffekt: 66 dBuA/m ved 10 m Importørens navn: Honda Motor Europe Ltd. Postadresse: Cain Road, Bracknell, Berkshire, RG12 1HL, Storbritannien</p>	<p>Continental Automotive GmbH erklærer hermed, at denne model [V2xV4x] overholder de grundlæggende krav og andre relevante bestemmelser i Radio Equipment Regulations 2017. Den fulde ordlyd af UK-overensstemmelseserklæringen er tilgængelig på følgende internetadresse: <a href="http://continental-homologation.com/honda">http://continental-homologation.com/honda</a></p> <p>Tilsigtet brug: Kortdistanceenhed til fjernstyring Postadresse: Siemensstraße 12, D-93055 Regensburg, Tyskland Producentens navn: Continental Automotive GmbH Driftsfrekvensbånd: 433,66 MHz +/- 16 kHz 434,18 MHz +/- 16 kHz Maks. udgangseffekt: 0 dBm Importørens navn: Honda Motor Europe Ltd. Postadresse: Cain Road, Bracknell, Berkshire, RG12 1HL, Storbritannien</p>

	Fjernbetjening*	Startspærresystem*
	<a href="http://www.hondalock.co.jp/uk_doc/hlik6-3t.pdf">www.hondalock.co.jp/uk_doc/hlik6-3t.pdf</a>	<a href="http://www.hondalock.co.jp/uk_doc/hlik6-1r.pdf">www.hondalock.co.jp/uk_doc/hlik6-1r.pdf</a>
	<b>UK CA</b>	<b>UK CA</b>
Modeller til Storbritannien	<p>Honda Lock Mfg. Co., Ltd. erklærer hermed, at radioudstyrstypen HLIK6-3T er i overensstemmelse med Radio Equipment Regulations 2017.</p> <p>Den fulde ordlyd af UK-overensstemmelseserklæringen er tilgængelig på følgende internetadresse: <a href="http://www.hondalock.co.jp/uk_doc/hlik6-3t.pdf">www.hondalock.co.jp/uk_doc/hlik6-3t.pdf</a></p> <p>Tilsigtet brug: Nøglefri enhed til køretøj</p> <p>Postadresse: 535-14 Oaza-Ishizue, Takanezawamachi, Shioya-Gun, Tochigi, Japan</p> <p>Producentens navn: Honda Lock Mfg. Co., Ltd.</p> <p>Driftsfrekvensbånd: 433,87 MHz - 433,97 MHz</p> <p>Maks. udgangseffekt: 10 mW (e.r.p.)</p> <p>Importørens navn: Honda Motor Europe Ltd.</p> <p>Postadresse: Cain Road, Bracknell, Berkshire, RG12 1HL, Storbritannien</p>	<p>Honda Lock Mfg. Co., Ltd. erklærer hermed, at radioudstyrstypen HLIK6-1R er i overensstemmelse med Radio Equipment Regulations 2017.</p> <p>Den fulde ordlyd af UK-overensstemmelseserklæringen er tilgængelig på følgende internetadresse: <a href="http://www.hondalock.co.jp/uk_doc/hlik6-1r.pdf">www.hondalock.co.jp/uk_doc/hlik6-1r.pdf</a></p> <p>Tilsigtet brug: Integreret startspærresystem med fjernbetjent centrallås</p> <p>Postadresse: 535-14 Oaza-Ishizue, Takanezawamachi, Shioya-Gun, Tochigi, Japan</p> <p>Producentens navn: Honda Lock Mfg. Co., Ltd.</p> <p>Driftsfrekvensbånd: 125 kHz</p> <p>Maks. udgangseffekt: 148,8 dBµV/m@3m</p> <p>Importørens navn: Honda Motor Europe Ltd.</p> <p>Postadresse: Cain Road, Bracknell, Berkshire, RG12 1HL, Storbritannien</p>

\* Ikke tilgængelig på alle modeller

		Håndfrit telefonsystem	
		Lydanlæg med farvedisplay*	Lydanlæg med standarddisplay*
		<a href="http://www.pioneer-car.eu/compliance">http://www.pioneer-car.eu/compliance</a>	<a href="http://www.mitsubishielectric.com/bu/automotive/doc/ukgb/nr-000.pdf">http://www.mitsubishielectric.com/bu/automotive/doc/ukgb/nr-000.pdf</a>
		<b>UK CA</b>	<b>UK CA</b>
Modeller til Storbritannien	<p>Pioneer erklærer hermed, at radioudstyret er i overensstemmelse med UK SI 2017 No. 1206.</p> <p>Den fulde ordlyd af UK-overensstemmelseserklæringen er tilgængelig på følgende internetadresse: <a href="http://www.pioneer-car.eu/compliance">http://www.pioneer-car.eu/compliance</a></p> <p>Tilsluttet brug: Bilstereoanlæg med Bluetooth</p> <p>Postadresse: 28-8, Honkomagome 2-Chome, Bunkyo-ku, Tokyo 113-0021, Japan</p> <p>Producentens navn: Pioneer</p> <p>Driftsfrekvensbånd: 2400-2483,5 MHz</p> <p>Maks. udgangseffekt: +4 dBm maks.</p> <p>Importørens navn: Honda Motor Europe Ltd.</p> <p>Postadresse: Cain Road, Bracknell, Berkshire, RG12 1HL, Storbritannien</p>	<p>[MITSUBISHI ELECTRIC CORPORATION SANDA WORKS] erklærer hermed, at radioudstyrstypen [NR-000] er i overensstemmelse med de relevante lovkrav.</p> <p>Den fulde ordlyd af overensstemmelseserklæringen er tilgængelig på følgende internetadresse: <a href="http://www.mitsubishielectric.com/bu/automotive/doc/ukgb/nr-000.pdf">[http://www.mitsubishielectric.com/bu/automotive/doc/ukgb/nr-000.pdf]</a></p> <p>Tilsluttet brug: Håndfrit telefonsystem</p> <p>Postadresse: 2-3-33, Miwa, Sanda-city, Hyogo, 669-1513, Japan</p> <p>Producentens navn: MITSUBISHI ELECTRIC CORPORATION SANDA WORKS</p> <p>Driftsfrekvensbånd: 1575,42 MHz 2402 MHz-2480 MHz</p> <p>Maks. udgangseffekt: 2,4 GHz (BT): 0,4 dBm EIRP 2,4 GHz (WLAN): 12,15 dBm EIRP</p> <p>Importørens navn: Honda Motor Europe Ltd.</p> <p>Postadresse: Cain Road, Bracknell, Berkshire, RG12 1HL, Storbritannien</p>	

	Aktiv fartpilot*/aktiv fartpilot med følgefunktion ved lav hastighed*/kollisionsbegrænsende bremsesystem	Blindvinkelassistent*/bakzoneassistent*
	<p><a href="http://eu-doc.bosch.com">http://eu-doc.bosch.com</a>  <a href="http://ita.bosch.com/radar">http://ita.bosch.com/radar</a></p> <p style="text-align: center;"><b>UK CA</b></p> <p>Robert Bosch GmbH erklærer hermed, at radioudstyrstypen MRRevo14F er i overensstemmelse med direktiv 2014/53/EU. Den fulde ordlyd af EU-overensstemmelseserklæringen er tilgængelig på følgende internetadresse:  <a href="http://eu-doc.bosch.com">http://eu-doc.bosch.com</a></p> <p>Modeller til Storbritannien</p> <p>Tilsigtet brug: Radarsensor til biler            Postadresse:            Daimlerstr. 6 Gebaude 107/1            71229 Leonberg Tyskland            Producentens navn: Robert Bosch GmbH            Driftsfrekvensbånd: 76,0 GHz -77,0 GHz            Maks. udgangseffekt: 29,05 dBm            Importørens navn: Honda Motor Europe Ltd.            Postadresse:            Cain Road, Bracknell, Berkshire, RG12 1HL, Storbritannien</p>	<p><a href="https://www.veoneer.com/en/regulatory">https://www.veoneer.com/en/regulatory</a></p> <p style="text-align: center;"><b>UK CA</b></p> <p>Veoneer US, Inc. erklærer hermed, at formålet med ovenstående erklæring er i overensstemmelse med den relevante EU-harmoniseringslovgivning.  <a href="https://www.veoneer.com/en/regulatory">https://www.veoneer.com/en/regulatory</a></p> <p>Tilsigtet brug: 24 GHz radarsensor med kort rækkevidde            Postadresse:            26545 American Drive Southfield, Michigan, 48034 USA            Producentens navn: Veoneer US, Inc.            Driftsfrekvensbånd:            24,05-24,25 GHz            Maks. udgangseffekt:            13 dBm spids            Importørens navn:            Honda Motor Europe Ltd.            Postadresse:            Cain Road, Bracknell, Berkshire, RG12 1HL, Storbritannien</p>

\* Ikke tilgængelig på alle modeller

Nødopkald (eCall)\*

<https://www.denso.com/global/en/contact-us/doc/>



DENSO CORPORATION erklærer hermed, at radioudstyrstypen er i overensstemmelse med de relevante lovkra.

Den fulde ordlyd af UK-overensstemmelseserklæringen er tilgængelig på følgende internetadresse:

<https://www.denso.com/global/en/contact-us/doc/>

Tilsligtet brug: eCall-enhed til biler

Postadresse:

1-1, Showa-cho, Kariya-shi, Aichi-ken, 448-8661, Japan

Producentens navn: DENSO CORPORATION

Model: OGEY02

Modeller til  
Storbritannien

Driftsfrekvensbånd:

- 1) GSM900 (Tx: 880-915 MHz, Rx: 925-960 MHz)
- 2) GSM1800 (Tx: 1710-1785 MHz, Rx: 1805-1880 MHz)
- 3) WCDMA Bånd1 (Tx: 1920-1980 MHz, Rx: 2110-2170 MHz)
- 4) WCDMA Bånd8 (Tx: 880-915 MHz, Rx: 925-960 MHz)
- 5) GPS (Rx: 1575,42 MHz)
- 6) GALILEO (Rx: 1575,42 MHz)
- 7) EGNOS (Rx: 1575,42 MHz)

Maks. udgangseffekt:

- 1) 2 W
- 2) 1 W
- 3) 0,25 W
- 4) 0,25 W

Importørens navn: Honda Motor Europe Ltd.

Postadresse: Cain Road, Bracknell, Berkshire, RG12 1HL, Storbritannien

## Ekstern tuner\*

<https://www.ptc.panasonic.eu/>



Panasonic Corporation erklærer hermed, at radioudstyrstypen [ \* ] er i overensstemmelse med Radio Equipment Regulations 2017. Den fulde ordlyd af UK-overensstemmelseserklæringen er tilgængelig på følgende internetadresse:

<https://www.ptc.panasonic.eu/>

Indtast nedenstående søgeord i søgefeltet, og download den nyeste "OVERENSSTEMMELSESERKLÆRING".

\* Søgeord: [CQ-TH-----, CQ-TH28E0AJ, CQ-TH28E0BJ, CQ-TH39E1AJ, CQ-TH39E1BJ, CQ-TH39E0AJ, CQ-TH39E0BJ, CQ-TH1BE0AJ, CQ-TH1BE0BJ, CQ-TH1BE1AJ, CQ-TH1BE1BJ, CQ-TH1AE0TT, CQ-TH1AE0TS, CQ-TH2BE0AD, CQ-TH2BE0BD, CQ-THVCE0AD, CQ-THVCE0BD, CQ-TH4BE0AJ, CQ-TH4BE0BJ, CQ-THVCE1AD, CQ-THVCE1BD] Der står "Ref No" på mærkaten på enheden.

Tilsløget brug:

Radioenhed (radiotuner til biler)

Postadresse:

4261 Ikonobe-cho, Tsuzuki-ku, Yokohama-shi, Kanagawa-ken, 224-8520, Japan

Producentens navn:

Panasonic Corporation

Importørens navn:

Honda Motor Europe Ltd.

Postadresse:

Cain Road, Bracknell, Berkshire, RG12 1HL, Storbritannien

Modeller til  
Storbritannien



Modeller til Serbien

Nøglefrit adgangssystem



Akcionarsko društvo za ispitivanje kvaliteta "KVALITET" NIS  
Акционарско друштво за испитивање квалитета "КВАЛИТЕТ" НИС  
Joint-stock company for quality testing "KVALITET" NIS



**POTVRDA O USAGLAŠENOSTI - RITTO** Broj: **P1617072200**  
*CONFIRMATION OF CONFORMITY - R&TTE* No. **No.**

**Podnositelj zahteva:** RTTE CONSULTING DOO  
*Applicant:* 11000 EEOGRAD  
MARIČICA 28/29

**Vrsta opreme:** KLJUČ ZA DALJINSKI PRISTUP VOZILU  
*Equipment category:*

**Oznaka tipa/modela:** V2x/V4  
*Equipment type/model:*

**Robna marka:** Continental  
*Equipment trademark:*

**Proizvođač:** Continental Automotive GmbH  
*Manufacturer:* Germany

**Vrednovana dokumentacija** *Evaluated documentation:*  
**Laboratorija/ ispitni izveštaji:** Bezbednost/Safety: M Dudaše Hochfrequenz-Technik:  
12008045, 02.11.2012./  
12008045, 02.11.2012./  
**Laboratory/ Test report:** EMK/EMC: M Dudaše Hochfrequenz-Technik:  
12008044, 02.11.2012./  
RITTO/R&TTE: M Dudaše Hochfrequenz-Technik:  
12008045, 02.11.2012./  
12008043, 02.11.2012./



Na osnovu gore navedene dokumentacije utvrđeno je da gore navedena oprema zadovoljava zahteve Pravidnika o radio opremi i telekomunikacionoj terminalnoj opremi (Sl. glasnik RS, 11/2012).  
On the basis of the above mentioned documentation it is found that above mentioned equipment fulfils the requirements of the Rulesbook on Radio Equipment and Telecommunications Terminal Equipment (Official Gazette RS, 11/2012).

Nastale promene u specifikaciji, tipu/modelu, komponentama, električnim karakteristikama opreme koji utiču na usaglašenost sa navedenim Pravidnikom moraju se prijaviti "Kvalitet" u.d. NIS.  
Any changes occur in the specification, type/model, components of the design, electrical construction which may influence on conformity to the above mention Rulesbook, shall be forwarded to "Kvalitet".

Prvo izdavanje Potvrde za navedenu opremu: 16.05.2015. Broj Potvrde: P1614053800

**Mesto i datum izdavanja:** **Važi do:**  
*Place and date:* *Valid until:*

NIS, 11.05.2015. 11.05.2021.

  
 Generalni direktor  
 Vukasinovic  
 vjaskimir.vukasinovic, dipl.inz.

Ovaj dokument važi samo za proizvode koji su izdati sa proizvođača koji su bili predmet vrednovanja.  
Bul. Svetog Cara Konstantina 82-86, NIS 18000, Srbija. Tel: (016)550-765, 550-624. Fax: (016)550-636, 550-068  
e-mail: office@kvalitet.co.rs, http://www.kvalitet.co.rs



Akcionarsko društvo za ispitivanje kvaliteta "KVALITET" NIS  
Акционарско друштво за испитивање квалитета "КВАЛИТЕТ" НИС  
Joint-stock company for quality testing "KVALITET" NIS



**POTVRDA O USAGLAŠENOSTI - RITTO** Broj: **P1618079800**  
*CONFIRMATION OF CONFORMITY - R&TTE* No. **No.**

**Podnositelj zahteva:** RTTE CONSULTING DOO  
*Applicant:* 11090 BEOGRAD-RAKOVIČA  
KNEZA VIŠESLAVA 63/2.7

**Vrsta opreme:** KONTROLNI MODUL  
*Equipment category:*

**Oznaka tipa/modela:** 40737300  
*Equipment type/model:*

**Robna marka:** Continental  
*Equipment trademark:*

**Proizvođač:** Continental Automotive GmbH  
*Manufacturer:* NEMACKA

**Vrednovana dokumentacija** *Evaluated documentation:*  
**Laboratorija/ ispitni izveštaji:** Bezbednost/Safety: CSA Group Bayern GmbH:  
S38322-00-00RT, 17.04.2015. /  
EMK/EMC: CSA Group Bayern GmbH:  
T39321-00-01JP, 09.03.2015. /  
RITTO/R&TTE: CSA Group Bayern GmbH:  
T39321-00-01JP, 09.03.2015. /

Na osnovu gore navedene dokumentacije utvrđeno je da gore navedena oprema zadovoljava zahteve Pravidnika o radio opremi i telekomunikacionoj terminalnoj opremi (Sl. glasnik RS, 11/2012).  
On the basis of the above mentioned documentation it is determined that above mentioned equipment fulfils the requirements of the Rulesbook on Radio Equipment and Telecommunications Terminal Equipment (Official Gazette RS, 11/2012).

Nastale promene u specifikaciji, tipu/modelu, komponentama, električnim karakteristikama opreme koji utiču na usaglašenost sa navedenim Pravidnikom moraju se prijaviti "Kvalitet" u.d. NIS.  
Any changes occur in the specification, type/model, components of the design, electrical construction which may influence on conformity to the above mention Rulesbook, shall be forwarded to "Kvalitet".

Prvo izdavanje Potvrde za navedenu opremu: 15.05.2015. Broj Potvrde: P1615061800

**Mesto i datum izdavanja:** **Važi do:**  
*Place and date:* *Valid until:*

NIS, 11.05.2016. 10.05.2021.

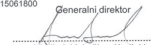



  
 Generalni direktor  
 Vukasinovic  
 vjaskimir.vukasinovic, dipl.inz.

Ovaj dokument važi samo za proizvode koji su izdati sa proizvođača koji su bili predmet vrednovanja.  
Bul. Svetog Cara Konstantina 82-86, NIS 18000, Srbija. Tel: (016)550-765, 550-624. Fax: (016)550-636, 550-068  
e-mail: office@kvalitet.co.rs, http://www.kvalitet.co.rs

## Håndfrit telefonsystem

**KVALITET**

Akcionarsko društvo za ispitivanje kvaliteta "KVALITET" Niš  
Акционарско друштво за испитивање квалитета "КВАЛИТЕТ" Ниш  
Joint-stock company for quality testing "KVALITET" Niš

**POTVRDA O USAGLAŠENOSTI - RITTO** Brj: **P1618123900**  
**CONFIRMATION OF CONFORMITY - R&TTE** No. **P1618123900**

Podnositelj zahteva: RTTE CONSULTING DOO Brj: **P1618123900**  
Applicant: RTTE CONSULTING DOO No. **P1618123900**  
11090 BEOGRAD-RAKOVIČA  
KNEZA VIŠEŠLAVA 63/2.7

Vrsta opreme: AUDIO UREĐAJ ZA AUTOMOBIL  
Equipment category: AUDIO UREĐAJ ZA AUTOMOBIL

Oznaka tipa/modela: NR-000  
Equipment type/model: NR-000

Robna marka: MITSUBISHI  
Equipment trademark: MITSUBISHI  
Proizvođač: Mitsubishi Electric Corporation Sanda Works  
Manufacturer: JAPAN

Vrednovana dokumentacija / Evaluated documentation:  
Laboratorija / Bezbednost/Safety: UL Japan, Inc. Ise EMC Lab.:  
Ispitni izveštaji / 10706964H-H, 18.06.2015. /  
Laboratory / EMCEMC: UL Japan, Inc. Ise EMC Lab.:  
Test report / 10706964H-G, 24.06.2015. /  
10706964H-C, 24.06.2015. /  
10706964H-E, 24.06.2015. /  
10706964H-A, 24.06.2015. /  
10706964H-B, 24.06.2015. /  
10706964H-D, 24.06.2015. /  
10706964H-F, 24.06.2015. /

Na osnovu gore navedene dokumentacije utvrđeno je da gore navedena oprema zadovoljava zahteve "Pravilnika o radio opremi i telekomunikacionim terminalnim opremi" (Sl. glasnik RS, 11/2012).  
On the basis of the above mentioned documentation it is found that above mentioned equipment fulfils the requirements of the "Rulebook on Radio Equipment and Telecommunications Terminal Equipment" (Official Gazette RS, 11/2012).

Nastale promene u specifikaciji, tipu/modelu, komponentama, električnim karakteristikama opreme koju utiču na usaglašenost sa navedenim Pravilnikom moraju se prijaviti "Kvalitet"-u s.d. Niš.  
Any changes occur in the specification, type/model, components of the design, electrical construction which may influence on conformity to the above mention Rulebook, shall be forwarded to "Kvalitet".



Prvo izdavanje Potvrde za navedenu opremu: 11.08.2016. Brj: P1615096100  
Generalni direktor

Mesto i datum izdavanja: Važi do:  
Place and date: Valid until:  
Niš, 08.08.2018. 07.08.2021.

Ured: 11090 BEOGRAD-RAKOVIČA, KNEZA VIŠEŠLAVA 63/2.7  
Tel: 018/950-636, 950-068  
Fax: 018/950-636, 950-068  
e-mail: office@kvalitet.co.rs, http://www.kvalitet.co.rs

**KVALITET**

Akcionarsko društvo za ispitivanje kvaliteta "KVALITET" Niš  
Акционарско друштво за испитивање квалитета "КВАЛИТЕТ" Ниш  
Joint-stock company for quality testing "KVALITET" Niš

**POTVRDA O USAGLAŠENOSTI - RITTO** Brj: **P1617192700**  
**CONFIRMATION OF CONFORMITY - R&TTE** No. **P1617192700**

Podnositelj zahteva: RTTE CONSULTING DOO Brj: **P1617192700**  
Applicant: RTTE CONSULTING DOO No. **P1617192700**  
11090 BEOGRAD-RAKOVIČA  
KNEZA VIŠEŠLAVA 63/2.7

Vrsta opreme: AUDIO UREĐAJ ZA AUTOMOBIL  
Equipment category: AUDIO UREĐAJ ZA AUTOMOBIL

Oznaka tipa/modela: AVH-6982ZH  
Equipment type/model: AVH-6982ZH

Robna marka: HONDA  
Equipment trademark: HONDA  
Proizvođač: PIONEER CORPORATION  
Manufacturer: JAPAN

Vrednovana dokumentacija / Evaluated documentation:  
Laboratorija / Bezbednost/Safety: UL Japan, Inc.:  
Ispitni izveštaji / 11931938-5, 04.12.2017. /  
Laboratory / EMCEMC: UL Japan, Inc. SHONAN EMC Lab.:  
Test report / 11931938-8, 05.12.2017. /  
RITTO/RITTE: UL Japan, Inc. SHONAN EMC Lab.:  
11931938-A, 05.12.2017. /

Na osnovu gore navedene dokumentacije utvrđeno je da gore navedena oprema zadovoljava zahteve "Pravilnika o radio opremi i telekomunikacionim terminalnim opremi" (Sl. glasnik RS, 11/2012).  
On the basis of the above mentioned documentation it is found that above mentioned equipment fulfils the requirements of the "Rulebook on Radio Equipment and Telecommunications Terminal Equipment" (Official Gazette RS, 11/2012).

Nastale promene u specifikaciji, tipu/modelu, komponentama, električnim karakteristikama opreme koju utiču na usaglašenost sa navedenim Pravilnikom moraju se prijaviti "Kvalitet"-u s.d. Niš.  
Any changes occur in the specification, type/model, components of the design, electrical construction which may influence on conformity to the above mention Rulebook, shall be forwarded to "Kvalitet".

Mesto i datum izdavanja: Važi do:  
Place and date: Valid until:  
Niš, 19.12.2017. 19.12.2020.

Ured: 11090 BEOGRAD-RAKOVIČA, KNEZA VIŠEŠLAVA 63/2.7  
Tel: 018/950-636, 950-068  
Fax: 018/950-636, 950-068  
e-mail: office@kvalitet.co.rs, http://www.kvalitet.co.rs

Modeller til Serbien

Aktiv fartpilot med følgefunktion ved lav hastighed/kollisionsbegrænsende bremsesystem



Број: 1-01-34540-31/7/17-3  
 Датум: 27.04.2017.  
 Београд

**ПОТВРДА О УСАГЛАШЕНОСТИ**  
*Certificate of conformity*

Број: 34540-31/7/17-3  
 No:

**Подносилац захтева:** FIN-LEKS d.o.o. Beograd  
*Applicant:* 11000 Београд, Милана Стојковика 51/29

**Врста опреме:** Детектор кретања за примене у друском транспорту  
*Equipment category:* и телематички у саобраћају  
 Motion Detector for RTT application

**Ознака марке/типа/модела:** BOSCH /MRRevo14F  
*Equipment brand/type/model designation:*

**Произвођач опреме:** ROBERT BOSCH GmbH  
*Equipment manufacturer:* Daimlerstrasse 6, 71229 Leonberg, Germany

Стандарти: <i>Standards:</i>	Тестира извештај, број и датум: <i>Test Report no. and date:</i>	Назив лабораторије: <i>Test laboratory:</i>
SRPS EN 62479:2011	1-6938/13-01-02, 09.12.2013.	CETECOM ICT Services GmbH
SRPS EN 60950-1:2010 + A11:2010 + A1:2010 + A12:2011	21208925 001 (1-6938/13-01-05), 22.01.2014.	TÜV Rheinland LGA Product GmbH (CETECOM ICT Services GmbH)
SRPS EN 501 489-1 V1.9.2:2012	1-6938/13-01-06, 09.12.2013.	CETECOM ICT Services GmbH
SRPS EN 501 489-3 V1.6.1:2013		
SRPS EN 501 091-2 V1.2.2:2012	1-6938/13-01-02, 09.12.2013.	CETECOM ICT Services GmbH

Прегледом достављене, горе наведене документације, утврђено је да је усаглашеност горе наведене опреме са битним захтевима из члана 4. Правилника о радио опреми и телекомуникационој терминалној опреми („Службени гласник РС“, број 11/12) правилно доказана. Пуну одговорност за горе наведену достављену документацију преузима подносилац захтева. Ова потврда важи три године од дана издавања.  
*Having considered the above mentioned submitted documentation, it has been determined that the conformity of the above mentioned equipment with the essential requirements referred to in Art. 4 of Rules on Radio Equipment and Telecommunications Terminal Equipment (Official Gazette of RS, no. 11/12) had been duly proved. The full responsibility for the above mentioned submitted documentation shall be assumed by the applicant. The certificate shall be valid three years from the date of issuance.*

Број прилога: -  
*Appendix number:*

Важи од: 30.04.2017.  
*Valid from:*

Важи до: 30.04.2020.  
*Valid until:*



ДИРЕКТОР СЕКТОРА  
 ЕЛЕКТРОНСКЕ КОМУНИКАЦИЈЕ

*Милош Николић, инж. инж.*



Печат и потпис  
*Seal and signature*



Modeller til Serbien

Nødopkald (eCall)

Овиме, DENSO CORPORATION изјављује да је радио опрема тип усаглашена са Директивом 2014/53/EU. Цео текст ЕУ декларације о усаглашености доступам је на следећој интернет адреси:  
<https://www.denso.com/global/en/contact-us/doc/>

Број: 1-01-34540-1292/17-3  
 Датум: 17.01.2018.  
 Београд

**ПОТВРДА О УСАГЛАШЕНОСТИ**  
*Certificate of conformity*

**Број: 34540-1292/17-3**  
 No:

**Подносилац захтева:** SINIŠA ŠKRBIĆ PR, INŽENJERSKE DELATNOSTI I TEHNIČKO SAVETOVANJE IN TECH, BORČA  
*Applicant:* 11211 Борча, Београд, Пут за Овцу 44

**Врста опреме:** GSM 900/DCS1800/ UMTS 900/2100/GPS уређај за учешће у хитним позива у возилу  
*Equipment category:* GSM 900/DCS1800/ UMTS 900/2100/GPS Unit Assy Ecall

**Ознака марке/типа/модела:** DENSO / OGEY02  
*Equipment brand/type/model designation:*

**Произвођач опреме:** Denso Corporation  
*Equipment manufacturer:* 1-1 Shova-cho, Kariya-shi, Aichi-ken, 448-8661 Japan

**Достављена документација:**  
*Submitted documentation:*

Стандарди: Standards:	Тестирање, број и датум: Test Report no. and date:	Назив лабораторије: Test laboratory:
SRPS EN 62311:2009	RF exposure calculation of OGEY02, 13.12.2017.	Denso Corporation
SRPS EN 60950-1:2010 + A11:2010 + A1:2010 + A12:2011 + A2:2014	11926140H-A, 07.11.2017.	UL Japan, Inc. Ise EMC Lab.
SRPS EN 301 489-1 V2.1.1:2011 <sup>1</sup> Draft EN 301 489-19 V2.1.0 (2017-03) Draft EN 301 489-52 V1.1.0 (2016-11)	11926139H-C, 29.11.2017.	UL Japan, Inc. Ise EMC Lab.
SRPS EN 301 511 V9.0.2:2012	ODE MJP_KYOCE_1702_02, 13.06.2017.	7 layers GmbH
SRPS EN 301 908-1 V11.1.1:20 7	RE170502C14A, 09.06.2017.	Bureau Veritas Consumer Product Services (H.K.) Ltd., Taoyuan Branch 7 layers GmbH
SRPS EN 301 908-2 V11.1.1:20 7	ODE MJP_KYOCE_1702_03, 16.06.2017.	7 layers GmbH
EN 303 413 V1.1.1 (2017-06)	11926139H-B, 10.11.2017.	UL Japan, Inc. Ise EMC Lab.

1 / 2

Поштом се издаје на интернет адреси <https://www.denso.com/global/en/contact-us/doc/>  
 Припоштом 2, 1103 Београд, 010 100 000, Република Србија  
 Контакт центар за званичне информације: 011 3030 012  
 www.denso.rs

## Modeller til Serbien

## Nødopkald (eCall)

Прегледом достављене, горе наведене документације, утврђено је да је усклађеност горе наведене опреме са битним захтевима из члана 4. Правилника о радио опреми и телекомуникационој терминалној опреми („Службени гласник РС“, број 11/12) правилно доказана. Пуну одговорност за горе наведену достављену документацију преузима подносилац захтева. Ова потврда важи три године од дана издавања.

*Having considered the above mentioned submitted documentation, it has been determined that the conformity of the above mentioned equipment with the essential requirements referred to in Art 4 of Rules on Radio Equipment and Telecommunications Terminal Equipment (Official Gazette of RS, no. 11/12) had been duly proved. The full responsibility for the above mentioned submitted documentation shall be assumed by the applicant. The certificate shall be valid three years from the date of issuance.*

Број прилога: -  
*Appendix number:*

Важи од: 17.01.2018.  
*Valid from:*

Важи до: 17.01.2021.  
*Valid until:*

 ДИРЕКТОР СЕКТОРА  
ЗА ЕЛЕКТРИСКЕ КОМУНИКАЦИЈЕ  
*Milica Neković, дипл. инж.*  
Печат и потпис  
*Seal and signature*



Република Србија, Министарство телекомуникација и поштанских услуга  
Београд, Београдска 111, 11000 Београд, 11000 Београд, Република Србија  
Бројни подаци и датум: 01 / 3245 / 03  
www.mtp.gov.rs

2/2

Modeller til Serbien

Trådløs oplader\*



И005 16

---

Modeller til Ukraine

Nøglefrit adgangssystem  
Karosseristyremodul

Postadresse: Continental Automotive GmbH  
Siemensstrasse 12, D-93055, Regensburg, Tyskland  
Producentens navn: Continental Automotive GmbH  
Driftsfrekvensbånd: 125 kHz  
Maks. udgangseffekt: 19,77 dBμA/m ved 10 m  
Importørens navn: Pride Motor LLC  
Postadresse: 12, Sagaydachnogo Str., Kyiv, 04070, Ukraine

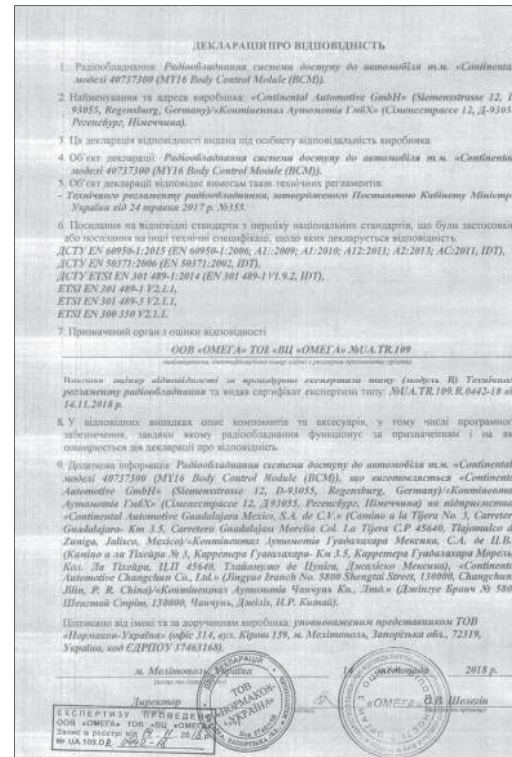

Oplysninger





## Modeller til Ukraine

Håndfrit telefonsystem  
Modeller med lydanlæg med standarddisplay

[http://www.mitsubishielectric.com/bu/automotive/doc/ukr/nr-000\\_ukr.pdf](http://www.mitsubishielectric.com/bu/automotive/doc/ukr/nr-000_ukr.pdf)

справжнім [MITSUBISHI ELECTRIC CORPORATION SANDA WORKS] заявляє, що тип радіобладнання [NR-000] відповідає Технічному регламенту радіобладнання; повний текст декларації про відповідність доступний на веб-сайті за такою адресою:

[\[http://www.mitsubishielectric.com/bu/automotive/doc/ukr/nr-000\\_ukr.pdf\]](http://www.mitsubishielectric.com/bu/automotive/doc/ukr/nr-000_ukr.pdf)

Postadresse: Mitsubishi Electric Corporation

2-3-33, Miwa, Sanda-city, Hyogo, 669-1513, Japan

Producentens navn: Mitsubishi Electric Corporation

Driftsfrekvensbånd: 1574,42 MHz - 1576,42 MHz  
2402 MHz - 2480 MHz

Maks. udgangseffekt: 2,4 GHz: 12,15 dBm EIRP

Importørens navn: Pride Motor LLC

Postadresse: 12, Sagaydachnogo Str., Kyiv, 04070, Ukraine

Modeller til Ukraine

Håndfrit telefonsystem  
Modeller med lydnlæg med farvedisplay

<http://www.pioneer-car.eu/compliance>

[\*] AVH-5568ZH, AVH-6968ZH

справжнім Pioneer заявляє, що тип радіообладнання [\*] відповідає Технічному регламенту радіообладнання; повний текст декларації про відповідність доступний на вебсайті за такою адресою:

<http://www.pioneer-car.eu/compliance>

Postadresse: Pioneer Corporation

28-8, Honkomagome 2-chome, Bunkyo-ku, Tokyo 113-0021, Japan

Producentens navn: Pioneer Corporation

Driftsfrekvensbånd: 2400-2483,5 MHz

Maks. udgangseffekt: +4 dBm

Importørens navn: Pride Motor LLC

Postadresse: 12, Sagaydachnogo Str., Kyiv, 04070, Ukraine

**ДЕКЛАРАЦІЯ ПРО ВІДПОВІДНІСТЬ № RTS.UKR.355-81/18**

**1. Радіообладнання (маріб, тип, номер партії чи серійний номер):**  
Пристрій автомобільний мультимедійний торговельної марки HONDA моделей AVH-5568ZH, AVH-6968ZH з обладнанням радіодоступу (інтерфейс передачі даних Bluetooth) та FM-приймачем.

**2. Найменування та адреса виробника або його уповноваженого представника:**  
Уповноваженої представник - ТОВ "Редіо Тест Стандарт", Україна, код ЄДРПОУ 39205151, 03115, м.Київ, вул. Лівинська, 22-а, кв 135 (Довіреність "Пайоніер Корпорейшн" ("Pioneer Corporation"), Японія, від 27.09.2018).

**3. Ця декларація відповідності видана від особисту відповідальність виробника "Пайоніер Корпорейшн", 28-8, Хонкоматоме 2-чоме, Бункю-ку, Токіо 113-0021, Японія) ("Pioneer Corporation", Японія (28-8, Honkomagome 2-chome, Bunkyo-ku, Tokyo 113-0021, Japan).**

**4. Об'єкт декларації (ідентифікація радіообладнання, яка дає змогу забезпечити його протестуваність; може включати кольорове чітке зображення у разі потреби для ідентифікації зазначеного радіообладнання):**  
Пристрій автомобільний мультимедійний моделей AVH-5568ZH, AVH-6968ZH з обладнанням радіодоступу (інтерфейс передачі даних Bluetooth) та FM-приймачем

**5. Об'єкт декларації відповідає вимогам таких технічних регламентів:**  
Технічного регламенту радіообладнання;

**6. Посилання на відповідні стандарти з переліку національних стандартів, що були застосовані, або посилання на інші технічні специфікації, щодо яких декларується відповідність (із зазначенням ідентифікаційного номера, версії та дати видання):**

Примітка "Технічного регламенту радіообладнання"	Стандарти	Номер протоколу випробувань	Випробувальна лабораторія (адреса акредитації/ контактна інформація)
Застосовані стандарти, які вилучені до "Переліку національних стандартів, відповідність яким надає гарантовану відповідність радіообладнання суцільним вимогам"	-	-	-
Застосовані стандарти, які не вилучені до "Переліку національних стандартів, відповідність яким надає гарантовану відповідність радіообладнання суцільним вимогам"	-	-	-
n.8, абзац 1	ДСТУ ІЗ 6950-1:2015 (зі змінами в оп. 1.1.3, 1.2.4, 1.7), ДСТУ ІЗ 30485:2007	7416 від 21.08.2018	ВН РІТ УЦНДРТ (28227)
n.8, абзац 2	ДСТУ EN 301 488-1:2014 (оп. 8.2, 9.2, 9.3) із урахуванням ДСТУ ІЗ 301 488-2:2009, ДСТУ ЕТЗ EN 301 488-17:2008	7416 від 21.08.2018	ВН РІТ УЦНДРТ (28227)
n.7	ДСТУ ІЗ 58013:2018 (оп. 4.6), ДСТУ ЕТЗ EN 300 328:2008	7416 від 21.08.2018	ВН РІТ УЦНДРТ (28227)

**7. Призначений орган з оцінки відповідності **ДЕРЖАВНОГО ПІДПРИЄМСТВА "УКРАЇНСЬКИЙ НАУКОВО-ДОСЛІДНИЙ ІНСТИТУТ РАДІО І ТЕЛЕБачЕННЯ",** Реєстраційний номер: UA.TR.828**  
(підписування, ідентифікаційний номер згідно з реєстром призначених органів виконавчих функцій з оцінки відповідності)



## Modeller til Ukraine

## Håndfrit telefonsystem

### Modeller med lydanlæg med farvedisplay

та видав сертифікат експертним типу № 2089-4-СЕТ від 15.11.2018.

8. У відповідних випадках опис компонентів та аксесуарів, у тому числі програмного забезпечення, завдяки якому радіобілднання функціонує за призначенням і на яке поширюється дія декларації про відповідність:

Версія ІВ (SW/FW version), яка впливає на дотримання суттєвих вимог: 7.05;  
 Версія виконання виробу (HW version), яка впливає на дотримання суттєвих вимог: Ver 0.80;  
 Процесор, що виконує функції формування радіочастотних сигналів:  
 - Bluetooth CWX4754-A;  
 - FM-приймач TTP666610G;

**9. Додаткова інформація:**

Підприємство-виробник:  
 - "Тайоніер Мемфафактурінг (Тайланд) Ко., Лтд.", Роуджана Індустріал Парк, 1/31 Му 5,  
 Тамбол Канхам, Амплур У-Тай, Пранаконсіратуштак 13210, Тайланд ("Pioneer Manufacturing  
 (Thailand) Co., Ltd.", Rojana Industrial Park, 1/31 Moo 5, Tambol Kanham, Amphur U-Thai,  
 Pranakonsriyuthaya 13210, Thailand, Thailand);

Підписано від імені та за дорученням:  
 "Піонієр Корпорейшн" ("Pioneer Corporation"), Японія,  
 уповноваженим представником - ТОВ "Радіо Тест Стандарт", Україна.

м.Київ, "15" листопада 2018 р.  
 (місце та дата підпису)

Директор

(підпис)



(підпис)

Д. В. Шуман

(підпис на аркуші)

М.П.

Modeller til Ukraine

Актив fartpilot med følgefunktion ved lav hastighed/kollisionsbegrænsende bremsesystem

Postadresse: Robert Bosch GmbH  
 Daimlerstr. 6 Gebäude 107/1  
 71229 Leonberg, Tyskland  
 Producentens navn: Robert Bosch GmbH  
 Driftsfrekvensbånd: 76 GHz - 77 GHz  
 Maks. udgangseffekt: 28,7 dBm  
 Importørens navn: Pride Motor LLC  
 Postadresse: 12, Sagaydachnogo Str., Kyiv, 04070, Ukraine

**ДЕКЛАРАЦІЯ ПРО ВІДПОВІДНІСТЬ**

- Радіобудівник: *Пристрій автомобільний радіолокаційний п.м. «Bosch» моделі MRRevo14F.*
- Найменування та адреса виробника: *«Robert Bosch GmbH» (Daimlerstrasse 6, 71229, Leonberg, Germany)/«Роберт Босх ГмбХ» (Даймлерштрассе 6, 71229, Леонберг, Німеччина).*
- Ця декларація відповідності видана від особисту відповідальність виробника.
- Об'єкт декларації: *Пристрій автомобільний радіолокаційний п.м. «Bosch» моделі MRRevo14F.*
- Об'єкт декларації відповідає вимогам таких технічних регламентів:
  - Технічний регламенту радіобудівників, затвердженого Постановою Кабінету Міністрів України від 24 травня 2017 р. №355.
- Посилання на відправні стандарти з переліку національних стандартів, що були застосовані, або посилання на інші технічні специфікації, щодо яких декларується відповідність:
  - EN 60950-1:2006; A11:2009; A1:2010; A12:2011;
  - ICTY EN 62311:2014 (EN 62311:2008, IDT);
  - ICTY EN 301 489-1:2014 (EN 301 489-1 V1.9.2, IDT);
  - ETSI EN 301 489-1 V2.2.0 (2017-03);
  - ETSI EN 301 489-51 V2.1.0 (2017-03);
  - ETSI EN 301 091-1 V2.1.1 (2017-03).
- Прозазначений орган з оцінки відповідності:
 

**ОВВ «ОМЕГА» ТОВ «ВІ» «ОМЕГА» МКА.ТК.109**  
(назва органу, декларувальний номер, дата створення органу оцінки)

Виконав: *оцінку відповідності за проведеною експертизою типу (модуль В) Технічного регламенту радіобудівників та видав сертифікат експертизи типу МКА.ТК.109.Р.0029-19 від 04.03.2019 р.*
- У відомостях вказано опис компонентів та асsemblies, з чого складено предмет забезпечення, завдяки якому радіобудівник функціонує за призначенням і на яке поширюється дія декларації про відповідність:
  - *версія програмного забезпечення 13.3.*
- Додаткова інформація: *Пристрій автомобільний радіолокаційний п.м. «Bosch» моделі MRRevo14F, що використовується «Robert Bosch GmbH» (Daimlerstrasse 6, 71229, Leonberg, Germany)/«Роберт Босх ГмбХ» (Даймлерштрассе 6, 71229, Леонберг, Німеччина) на підприємствах:*
  - 1) «Robert Bosch GmbH» (Marselisensstrasse 46, 72770 Reutlingen (Kusterdingen), Germany)/«Роберт Босх ГмбХ» (Марселісенштрассе 46, 72770 Ройтлінген (Кустердінген), Німеччина),*
  - 2) «Robert Bosch Electronics AG» (Robert Bosch str. 1, 3000 Hanau, Germany)/«Роберт Босх Електроніка АГ» (Роберт Босх стр 1, 3000 Хангау, Угорщина),*
  - 3) «Bosch Automotive Products (Suzhou) Co., Ltd Changzhou Branch, No262 plant» (No 17 Langmen Road, Huzhou development zone, Huzhou District, Changzhou City, Jiangsu province, China)/«Bosch Автомобільні Продукти (Сучжоу) Ко., Лмід Чанчжоу Бранч, № 262 завод (№ 17 Лангмен Роуд, Хай-тек Розвиток Зони, Вуцзюнь Демпінг, Чанчжоу Сіті, Деліаньсу провінція, Китай),*
  - 4) «Robert Bosch Sistemas Automáticos S.A de C.V» (Zaragoza Plant, Av. Robert Bosch #1158, Parque Ind. Mio Viento Suroeste, Zaragoza, España), С.Р. 22557, Мехіко)/«Роберт Босх Системас Автоматікаса С.А де С.В» (Зарagoza Плат, Ав. Роберт Босх #1158, Парке Інд. Міо Венто Суросте, Зарagoza, Іспанія), С.Р. 22557, Мехіко).*

Підписано від імені виробника: **ТОВ «АТК-11»** ( Україна, 03110, місто Київ, вулиця Пароскопська, 19, корпус 6, офіс 1, код ЄПР/УН 37849004).

04 березня 2019 р.

м. Київ, Україна  
(НАЗВА ПІДПИСАНОГО)

Директор  
(ПІСЬМОВО)

Д.С. Терещенко  
(ПІСЬМОВО ТА ПІДПИС)

М.П.









Modeller til Ukraine

Blindvinkelassistent\*/bakzoneassistent\*

<https://www.veoneer.com/en/regulatory>

Veoneer bekræfter, at del 6234734 (24 GHz Narrowband) er omfattet af det vedhæftede overensstemmelsescertifikat udstedt i overensstemmelse med den tekniske forskrift (TR) Ukraine 355. Dette certifikat blev udstedt den 21. juni 2018 og gælder i et kalenderår, indtil den 20. juni 2019. Overensstemmelseserklæringen er påkrævet pr. 1. april 2019. Vores ansøgning om denne overensstemmelseserklæring i henhold til denne forskrift er blevet fremsendt til det relevante certificeringsorgan. Del 6234734 kan markedsføres frem til den 1. april 2019 i henhold til ovennævnte overensstemmelsescertifikat, indtil overensstemmelseserklæringen udstedes.

Postadresse: Veoneer US, Inc.  
26545 American Drive  
Southfield, Michigan, 48034  
USA

Producentens navn: Veoneer US, Inc.  
Driftsfrekvensbånd: 24,125 GHz  
Maks. udgangseffekt:

- arbejds frekvens, GHz 24,125;
- spids ekvivalent isotrop vinkelstrålings effekt (EIRP), mW (dBm) 100 (20);
- klasse af vinkelstråling 180MPON;
- bredde af frekvens bånd af vinkelstråling af afsenderen på samme niveau minus 30 dB - kontrolniveau, ikke mere, MHz 250;

Importørens navn: Pride Motor LLC

Postadresse: 12, Sagaydachnoho Str., Kyiv, 04070, Ukraine



**ДЕКЛАРАЦІЯ ПРО ВІДПОВІДНІСТЬ № VEONEER.UKR.355-1/18**

1. Радіообладнання (марка, тип, номер партії чи серійний номер)  
Пристрій безпечного перестроювання автомобільної радіолокаційної (24 GHz SRR Narrowband) моделі 6234734

2. Найменування та адреса виробника або його уповноваженого представника  
Виробник: "Veoneer ЮЕ, Інк.", 26545 American Drive, Сауффілд, Мічиган 48034, США  
("Veoneer US, Inc.", 26545 American Drive, Southfield, Michigan 48034, USA)

3. Ця декларація відповідності видає під особисту відповідальність виробника  
"Veoneer ЮЕ, Інк.", 26545 American Drive, Сауффілд, Мічиган 48034, США  
("Veoneer US, Inc.", 26545 American Drive, Southfield, Michigan 48034, USA)

4. Об'єкт декларації (ідентифікація радіообладнання, яка дає змогу забезпечити його протестуваність; може включати кольорове чітке зображення у разі потреби для ідентифікації визначеного радіообладнання)  
Пристрій безпечного перестроювання автомобільної радіолокаційної (24 GHz SRR Narrowband) моделі 6234734

5. Об'єкт декларації відповідає вимогам таких технічних регламентів:  
Технічного регламенту радіообладнання;

6. Посилання на відповідні стандарти з переліку національних стандартів, що були застосовані, або посилання на інші технічні специфікації, щодо яких декларується відповідність (із зазначенням ідентифікаційного номера, версії та дати видання):

Пункти регламенту "радіообладнання"	Стандарти	Номер протоколу випробувань	Випробувальна лабораторія (адресат акредитованої національної інформації)
Застосовані стандарти, що включені до "Переліку національних стандартів, відповідальність виконавця процедури відповідності радіообладнання суттєво впливає на"			
п.7	-	-	-
Застосовані стандарти, що не включені до "Переліку національних стандартів, відповідальність виконавця процедури відповідності радіообладнання суттєво впливає на"			
п.6, абзац 1	ДСТУ EN 60959-1:2015 (ен. 1.2.3, 1.2.4, 1.7), ДСТУ EN 62311:2014	7304 від 18.06.2018	ВІЛ РІТ УНІДІРТ (01227)
п.6, абзац 2	ДСТУ EN 301 489-1:2014 (ен. 8.2, 9.2, 9.3) (з урахуванням ДСТУ ЕТSІ EN 301 489-3:2009)	7304 від 18.06.2018	ВІЛ РІТ УНІДІРТ (01227)
	ДСТУ ЕТSІ EN 302 588-2:2015	7304 від 18.06.2018	ВІЛ РІТ УНІДІРТ (01227)

Veoneer US, Inc.  
26545 American Drive  
Southfield, Michigan 48034  
USA

Phone: +1 248 223 2000  
Fax: +1 248 223 1630  
www.veoneer.com

Oplysninger

\* Ikke tilgængelig på alle modeller

Modeller til Ukraine

Blindvinkelassistent\*/bakzoneassistent\*

7. Призначений орган з сфери відповідності **ДЕРЖАВНОГО ПІДПРИЄМСТВА "УКРАЇНСЬКИЙ НАУКОВО-ДОСЛІДНИЙ ІНСТИТУТ РАДІО І ТЕЛЕБАЧЕННЯ"**  
Регістраційний номер: **UA-TR-028**

вказана (найменування, ідентифікаційний номер згідно з реєстром призначених органів)  
аккредитована **НАСАР КЮЕс, Інк.** (опис виконавчих или літ)  
та надана сертифікатом системи типу № **2288.1-СЕТ від 08.02.2019**

8. У відповідних вказаних опис компонентів та аксесуарів, у тому числі програмного забезпечення, зазначена механізм розблокування функціонує за призначенням і на яке поширюється дія декларації про відповідність.  
Версія виконавчої версії (HW version), яка вказана на довідника суттєвих змін:  
ССІ;

9. Додаткова інформація -

Підписано під імені та за дорученням:  
"Веспір КЮЕс, Інк." ("Vespers US, Inc."), США

Сюзетта Місінні (Southfield, Michigan) 19 лютого 2019 р.  
(місце та дата підпису)

Директор (печатка)  Claire O'Neill (підпис під проханням)

М.П.  19/02/19

## Modeller til Ukraine

## Tuner

<https://service.panasonic.ua/>

справжнім Panasonic Corporation заявляє, що тип радіообладнання CQ-TH28E0AJ, CQ-RH26R0TX відповідає Технічному регламенту радіообладнання; повний текст декларації про відповідність доступний на веб-сайті за такою адресою:

<https://service.panasonic.ua/>

(розділ «Технічне регулювання»)

моделі; CQ-TH28E0AJ, CQ-RH26R0TX

Postadresse: Panasonic Corporation

4261 Ikonobe-cho, Tsuzuki-ku, Yokohama City, 224-8520, Japan

Producentens navn: Panasonic Corporation

Importørens navn: Pride Motor LLC

Postadresse: 12, Sagaydachnogo Str., Kyiv, 04070, Ukraine



Modeller til Ukraine

Trådløs oplader\*

Postadresse: OMRON Automotive Electronics, Co. Ltd.  
 6368 Nenjozaka, Okusa, Komaki, Aichi 485-0802, Japan  
 Producentens navn: OMRON Automotive Electronics, Co. Ltd.  
 Driftsfrekvensbånd: 0,111 MHz, 0,114 MHz  
 Maks. udgangseffekt: 0,111 MHz : 65,5 dBu W/m ved 3 m  
 0,114 MHz : 62,8 dBu W/m ved 3 m  
 Importørens navn: Pride Motor LLC  
 Postadresse: 12, Sagaydachnogo Str., Kyiv, 04070, Ukraine

**ДЕКЛАРАЦІЯ ПРО ВІДПОВІДНІСТЬ № RTR.UKR.355-176/19**

1. **Радиообладнання (виріб, тип, номер партії чи серійний номер):**  
 Пристрій зарядний бездротовий торговельної марки OMRON моделі GFM-H001.

2. **Найменування та адреса виробника або його уповноваженого представника:**  
 Уповноважений представник - ТОВ "Радио Тест Стандарти", Україна, код ЄДРПОУ 39205151, 03115, м. Київ, вул. Лаврська, 22-а, к. 135, (Директорія "Об'єкт Отримувати Електроніка Ко., Лтд., Іде Офіс" ("OMRON Automotive Electronics Co., Ltd, Iida Office"), Японія, від 02.08.2018).

3. **ця декларація відповідності видана під особистою відповідальністю виробника:**  
 "OMRON Автомотів Електронікс Ко., Лтд.", 6368 Нейшоака, Окуса, місто Комакі, префектура Аїчі, 485-0802, Японія ("OMRON Automotive Electronics Co., Ltd.", 6368 Nenjozaka, Okusa, Komaki-city, Aichi-pref. 485-0802, Japan).

4. **Об'єкт декларації (ідентифікаційні радиообладнання, яка дає змогу забезпечити його простежуваність; може включати кольорове чи чорно-біле зображення у разі потреби для ідентифікації зазначеного радиообладнання):**  
 Пристрій зарядний бездротовий моделі GFM-H001.

5. **Об'єкт декларації відповідає вимогам таких технічних регламентів:**  
 Технічного регламенту радиообладнання;

6. **Посилання на відповідні стандарти з переліку національних стандартів, що були застосовані, або посилання на інші технічні специфікації, щодо яких декларується відповідність (із зазначенням ідентифікаційного номера, версії та дати видання):**

Пункт "Технічного регламенту радиообладнання"	Стандарт	Назва протоколу виробника	Випробувальна лабораторія (детальні контактні дані та інформація)
Застосовані стандарти, що включені до "Переліку національних стандартів, відповідність яких надає гарантію відповідності радиообладнання суттєвими вимогам"			
п.7	-	-	-
Застосовані стандарти, що не включені до "Переліку національних стандартів, відповідність яких надає гарантію відповідності радиообладнання суттєвими вимогам"			
п.6, абзац 1	ДСТУ EN 62368-1:2017 (Український РІ, ДСТУ EN 56364:2016)	8355 від 24.07.2019	ВЦ РІТ УНІДРТ (2H227)
п.6, абзац 2	ДСТУ EN 301 489-1:2014 (див. 8.2, 8.3, 8.9 із урахуванням ДСТУ ITSI EN 301 489-3:2009)	8355 від 24.07.2019	ВЦ РІТ УНІДРТ (2H227)
п.7	ДСТУ ITSI EN 300 330-2:2015	8355 від 24.07.2019	ВЦ РІТ УНІДРТ (2H227)

7. **Призначений орган з оцінки відповідності ДЕРЖАВНОГО ПІДПРИЄМСТВА "УКРАЇНСЬКИЙ НАУКОВО-ДОСЛІДНИЙ ІНСТИТУТ РАДІО І ТЕЛЕБАЧЕННЯ",**  
 Реєстраційний номер: UA.TR.028  
 (обов'язковий ідентифікаційний номер згідно з реєстром призначених органів)  
 виконавця **ЕКСПЕРТНИЙ ЦЕНТР**  
 (своєю власною назвою)  
 та видав сертифікат експертного типу № 2037.14-СЕТ від 08.08.2019.



## Modeller til Ukraine

## Trådløs oplader\*

8. У відомчих випадках опис компонентів та аксесуарів, у тому числі програмного забезпечення, заданих якому радіобезпечна функціонує за призначенням і на яке поширюється дія декларації про відповідність:

Версія ПЗ (SW/FW version), яка встановлена на дотримання суттєвих вимог: CPU1-900600, CPU2-910505;  
Версія виконавчої версії (HW version), яка встановлена на дотримання суттєвих вимог: 1.00;  
Процесор, що виконує функції формування радіочастотних сигналів: WCT1001A (LQFP-chip);

## 9. Додаткова інформація:

Адреса виробництва:  
Кірібайаші, місто Іїда, префектура Нагано, 399-2565, Японія  
(Kiribayashi, Iida-city, Nagano-Prefecture 399-2565 Japan).

## Підписано від імені та за дорученням:

"Оурен Огемоутіа Електронікс Ко., Лтд., Іїда Офіс" ("OMRON Automotive Electronics Co., Ltd., Iida Office"), Японія, уповноваженим представником – ТОВ "Радио Тест Стандарти",

м. Київ, "08" серпня 2019 р.

(місце та дата виходу)

Директор  
(посада)

М.П.



Д.В. Шуми  
(підписав або зробивши)

Modeller til Israel

Nøglefrit adgangssystem	Håndfrit telefonsystem
<p>לפני השייך ידאג היבואן שעל אריזה חיצונית של המוצר יודבק מדבקה, בה יהיה רשום כי:</p> <p>א. השימוש במכשיר הינו על בסיס "משני" ופטור מרשיון הפעלה אלוטטי.</p> <p>כלומר - לא מוגן מהפרעות וללא הפרעה למערכות אחרות הפועלות כדן.</p> <p>ב. רק "בפעולת בזק" לשימוש עצמי של הלקוח בלבד, הציוד פטור מרשיון הפעלה אלוטטי.</p> <p>מתן "שרות בזק" לצד ג' מחייב רשיון מיוחד ממשד התקשורת.</p> <p>ג. אסור להחליף את האנטנה המקורית של המכשיר, ולא לעשות בו כל שינוי טכני אחר.</p>	<p>א. נקודות הגישה תחיה מיועדת אך ורק לחיבור משתמש המצוי בחצרים מתוחמים (דוגמת בית, בית עסק, מתחם שדה תעופה, קמפוס אוניברסיטאי וכו' ב. לצורך גישה לאינטרנט, נקודת הגישה תקושר מחוץ לחצרים אך ורק אל בעל רישיון למתן שירות גישה לאינטרנט (ISP, לחל-ספק אינטרנט). הקישור לספק אינטרנט יהיה אך ורק באמצעות קו תקשורת נתונים המסופק בידי בעל רישיון למתן שירותי תקשורת ג. קישור נקודת הגישה מחוץ לחצרים לצורך תקשורת נתונים ייעשה באמצעות תשתיות של בעל רישיון מתאים.</p> <p>ד. לצורך שרות לצד ג' נדרש רישיון נוסף מאנף הנדסה ורישוי (משרד התקשורת).</p>

Blindvinkelassistent*/bakzoneassistent*	Aktiv fartpilot med følgefunktion ved lav hastighed/kollisionsbegrænsende bremsesystem
<p>א. השימוש במכשיר פטור מרשיון הפעלה אלוטטי,</p> <p>לא מוגן מהפרעות וללא הפרעה למערכות אחרות הפועלות כדן.</p> <p>ב. רק "בפעולת בזק" לשימוש עצמי של הלקוח בלבד, הציוד פטור מרשיון הפעלה אלוטטי.</p> <p>מתן "שרות בזק" לצד ג' מחייב רשיון מיוחד ממשד התקשורת.</p> <p>ג. אסור להחליף את האנטנה המקורית של המכשיר, ולא לעשות בו כל שינוי טכני אחר.</p>	<p>10. תאים מיוחדים והערות המשרד:</p> <p>Mid range Radar sensor for vehicles (MRR)</p> <p>לפני השייך ידאג היבואן שעל אריזה חיצונית של המוצר יודבק מדבקה, בה יהיה רשום מס.האישור וכן:</p> <p>א. השימוש במכשיר הינו על בסיס "משני" ופטור מרשיון הפעלה אלוטטי.</p> <p>כלומר - לא מוגן מהפרעות וללא הפרעה למערכות אחרות הפועלות כדן.</p> <p>ב. רק "בפעולת בזק" לשימוש עצמי של הלקוח בלבד, הציוד פטור מרשיון הפעלה אלוטטי.</p> <p>מתן "שרות בזק" לצד ג' מחייב רשיון מיוחד ממשד התקשורת.</p> <p>ג. אסור להחליף את האנטנה המקורית של המכשיר, ולא לעשות בו כל שינוי טכני אחר.</p>

Trådløs oplader*
<p>מספר אישור אלוטטי של משרד התקשורת מודפס תווית במכשיר.</p> <p>אסור להחליף את האנטנה המקורית של המכשיר ולא לעשות בו כל שינוי טכני אחר.</p>

**Modeller til Marokko**

Karosseristyremodul	Nøglefrit adgangssystem	Fjernbetjening
AGREE PAR L'ANRT MAROC Numéro d'agrément: MR 10384 ANRT 2015 Date d'agrément: 14/05/2015		AGREE PAR L'ANRT MAROC Numéro d'agrément: MR 8478 ANRT 2013 Date d'agrément: 24/09/2013
Håndfrit telefonsystem	Aktiv fartpilot med følgefunktion ved lav hastighed/ kollisionsbegrænsende bremsesystem	
AGREE PAR L'ANRT MAROC Numéro d'agrément: MR 10932 ANRT 2015 Date d'agrément: 2015/10/8	AGREE PAR L'ANRT MAROC Numéro d'agrément: MR 9126 ANRT 2014 Date d'agrément: 2014/3/26	

EC  
UKCA Declaration of Conformity



1. The undersigned, Mr. Kensuke Hiraki, representing the manufacturers, herewith declares that the machinery described below fulfills all the relevant provisions of:

- The EC-directive 2006/42/EC on machinery
- Supply of Machinery (Safety) Regulations 2008

2. Description of the machinery

a) Generic denomination:	Pantograph jack lifting motor vehicle	
b) Function:		
c) Model	d) Type	
SNB	Honda Type-A	
SJD	Honda Type-B	
S2A	Honda Type-C	
SAH	Honda Type-D	
TP6	Honda Type-G	
TSA	Honda Type-I	
T2V	Honda Type-J	
TNY	Honda Type-K	
S8A	Honda Type-L	

3. Manufacturer (1) : Honda Type-A/B/C/G/L/K/L  
RIKENKAKI CO., LTD.  
5-6-12 Chiyoda Sakado-shi,  
Saitama 350-0214  
JAPAN

4. Manufacturer (2) : Honda Type-D/J  
CHANGZHOU RIKENSEIKO MACHINERY CO., LTD.  
No. 5 Xinlin Road, Zhongliu Changzhou,  
Jiangsu CHINA

5. Legal person authorised to compile the technical file (1) :  
Honda Motor Europe Ltd Belgian Branch  
p/a Honda Motor Europe Ltd – Aalst Office  
Wijngaardveld 1 (Noord V)  
B-9300 Aalst (Belgium)

Legal person authorised to compile the technical file (2) :  
Honda Motor Europe Ltd  
Cain Road, Bracknell, Berkshire, RG12 1HL, United Kingdom

6. References to harmonized standards	7. Other standards or specifications
EN1494:2000+A1:2006	--

8. Done at: Saitama, Japan  
9. Date: 1 Sep.2021  
*Kensuke Hiraki*  
Kensuke Hiraki  
President of RIKENKAKI CO., LTD.  
President of CHANGZHOU RIKENSEIKO  
MACHINERY CO., LTD.

Note: This declaration becomes invalid, if technical or operational modifications are introduced without the manufacturers consent.

## Deutsch (German)

EG-Konformitätserklärung  
1. Der Unterzeichner, Herr Ryoichi Hiraki, Vertreter der Hersteller, erklärt hiermit, dass die unten beschriebenen Maschinen den relevanten Bestimmungen von folgender Richtlinie entsprechen:  
•EG-Richtlinie 2006/42/EC für Maschinen  
2. Beschreibung der Maschine  
a) Allgemeine Bezeichnung : Scherenwagenheber  
b) Funktion : Anhebung des Kraftfahrzeugs  
c) Modell d) Typ  
3. Hersteller (1)  
4. Hersteller (2)  
5. Juristische Person, die bevollmächtigt ist, die technische Datei zu erstellen  
6. Bezug auf Standardübereinstimmungen  
7. Andere Standards oder Spezifikationen  
8. Ausgestellt in 9. Datum

## Français (French)

Déclaration de conformité CE  
1. Le soussigné, M. Ryoichi Hiraki, représentant les fabricants, déclare par la présente que les machines décrites ci-dessous satisfont toutes les dispositions pertinentes de:  
•La Directive CE 2006/42/EC concernant les machines  
2. Description des machines  
a) Dénomination générique : Cric pantographe  
b) Fonction : levage de véhicule à moteur  
c) Modèle d) Type  
3. Fabricant (1)  
4. Fabricant (2)  
5. Personne morale habilitée à compiler le fichier technique  
6. Références aux normes harmonisées  
7. Autres normes ou spécifications  
8. Fait à 9. Date

## Nederland (Dutch)

EG-conformiteitsverklaring  
1. De ondergetekende, dhr. Ryoichi Hiraki, die de fabrikanten vertegenwoordigt, verklaart hierbij dat de hieronder beschreven machine voldoet aan alle relevante voorzieningen van:  
•De EG-richtlijn 2006/42/EG voor machines  
2. Beschrijving van de machine  
a) Generieke benaming : Pantograafkrik  
b) Functie : Motorvoertuig opheffen  
c) Model d) Type  
3. Fabrikant (1)  
4. Fabrikant (2)  
5. Rechtspersoon geautoriseerd voor de samenstelling van het technische dossier  
6. Referentie geharmoniseerde normen  
7. Andere normen of specificaties  
8. Plaats 9. Datum

## Dansk (Danish)

EF-overensstemmelseserklæring  
1. Undertegnede, hr. Ryoichi Hiraki, som repræsenterer producenterne, erklærer hermed, at de herunder beskrevne maskiner overholder alle de relevante bestemmelser i:  
•Maskindirektivet, EU-direktiv 2006/42/EF  
2. Beskrivelse af maskinerne  
a) Generisk betegnelse : Saksedonkraf  
b) Funktion : Til at løfte motorkøretøj  
c) Model d) Type  
3. Producent (1)  
4. Producent (2)  
5. Juridisk person med bemyndigelse til at udarbejde den tekniske fil  
6. Henvisninger til harmoniserede standarder  
7. Andre standarder eller specifikationer  
8. Sted 9. Dato

<p><b>Italiano (Italian)</b> Dichiarazione CE di Conformità 1. Il sottoscritto, Sig. Ryoichi Hiraki, rappresentante delle fabbriche, dichiara che il veicolo sotto riportato è conforme alle disposizioni pertinenti alla: •Direttiva 2006/42/CE relative agli autoveicoli 2. Descrizione della vettura a) Denominazione generica : Martinetto a pantografo b) Funzione : sollevamento veicolo a motore c) Modello d) Tipo 3. Fabbrica (1) 4. Fabbrica (2) 5. Legale autorizzato a costituire il fascicolo tecnico 6. Riferimento norme standard 7. Altre norme e specifiche 8. Eseguito a 9. Data</p>	<p><b>Ελληνικά (Greek)</b> Δήλωση Συμμόρφωσης ΕΚ 1. Ο υπογεγραμμένος, κ. Ρυοίχι Ηιράκι, ως εκπρόσωπος των κατασκευαστών, δηλώνει δια του παρόντος ότι το μηχανήμα που περιγράφεται παρακάτω πληροί όλες τις σχετικές διατάξεις της: •Κοινοτικής Οδηγίας 2006/42/ΕΚ σχετικά με μηχανήματα 2. Περιγραφή του μηχανήματος α) Συνήθης ονομασία : Γρύλος αυτοκινήτου β) Λειτουργία : Ανύψωση μηχανοκίνητων οχημάτων γ) Μοντέλο δ) Τύπος 3. Κατασκευαστής (1) 4. Κατασκευαστής (2) 5. Νομικό πρόσωπο εξουσιοδοτημένο για τη σύνταξη του τεχνικού φακέλου 6. Αναφορές στα εναρμονισμένα πρότυπα 7. Άλλα πρότυπα ή προδιαγραφές 8. Συντάχθηκε στη 9. Ημερομηνία</p>	<p><b>Suomi / Suomen kieli (Finnish)</b> EY Vaatimustenmukaisuusvakuutus 1. Allekirjoittanut, Mr. Ryoichi Hiraki, valmistajan edustaja, vakuuttaa täten, että alla kuvattu laite täyttää kaikki seuraavissa säännöksissä annetut asianmukaiset velvoitteet: •Koneita koskeva EY-direktiivi 2006/42/EC 2. Laitteen kuvaus a) Yleisnimeke : Saksinosturi b) Käyttötarkoitus : moottorijoneuvon nostaminen c) Malli d) Tyyppi 3. Valmistaja (1) 4. Valmistaja (2) 5. Teknisen tiedoston kokoamiseen valtuutettu oikeushenkilö 6. Yhdenmukaistettujen standardien viitetiedot 7. Muut standardit tai tiedot 8. Paikka 9. Päiväys</p>	<p><b>Čeština (Czech)</b> ES - Prohlášení o shodě 1. Niže podepsaný Ryoichi Hiraki jako zástupce výrobce, tímto prohlašuje, že uvedený strojní zařízení splňuje příslušné požadavky Směrnice evropské komise 2006/42/EC pro strojní zařízení. 2. Popis strojního zařízení a) Obecný název : nůžkový zvedák b) Funkce : zvedání motorových vozidel c) Model d) Typ 3. Výrobce (1) 4. Výrobce (2) 5. Právnícká osoba oprávněná k předložení technické dokumentace 6. Odkazy na harmonizované normy 7. Jiné normy nebo specifikace 8. Místo 9. Datum</p>
<p><b>Português (Portuguese)</b> Declaração de Conformidade CE 1. O abaixo-assinado, Ryoichi Hiraki, representando os fabricantes através desta, declara que a maquinaria descrita abaixo cumpre todas as disposições referentes à: •Directiva 2006/42/CE, sobre máquinas. 2. Descrição da maquinaria a) Denominação genérica : Macaco de tesoura b) Função : Elevação de veículo motor c) Modelo d) Tipo 3. Fabricante (1) 4. Fabricante (2) 5. Pessoa jurídica autorizada a compilar o processo técnico 6. Referências às normas harmonizadas 7. Outras normas ou especificações 8. Elaborado em 9. Data</p>	<p><b>Svenska (Swedish)</b> EG-försäkran om överensstämmelse 1. Undertecknad representant för tillverkaren, Mr. Ryoichi Hiraki, försäkrar härmed att den nedan beskrivna maskinutrustningen uppfyller alla tillämpliga bestämmelser i: •EU:s maskindirektiv 2006/42/EG 2. Beskrivning av maskinutrustningen a) Generisk benämning : Saxdomkraft b) Funktion : Lyft av motorfordon c) Modell d) Typ 3. Tillverkare (1) 4. Tillverkare (2) 5. Juridisk person behörig att sammanställa den tekniska dokumentationen 6. Hänvisningar till harmoniserade normer 7. Övriga normer eller specifikationer 8. Utfärdad i 9. Datum</p>	<p><b>Polski (Polish)</b> Deklaracja zgodności WE 1. Niżej podpisany, Pan Ryoichi Hiraki, reprezentujący producentów, niniejszym oświadcza, że opisane poniżej urządzenie jest zgodne z wszystkimi stosownymi postanowieniami: •Dyrektywy maszynowej Wspólnoty Europejskiej 2006/42/WE 2. Opis urządzenia a) Nazwa ogólna : podnośnik nożycowy b) Przeznaczenie : podnoszenie pojazdów silnikowych c) Model d) Typ 3. Producent (1) 4. Producent (2) 5. Osoba prawna upoważniona do kompilacji dokumentacji technicznej 6. Odniesienie do zharmonizowanych norm 7. Inne normy lub specyfikacje 8. Sporządzono w 9. Data</p>	<p><b>Slovenčina (Slovak)</b> ES vyhlásenie o zhode 1. Podpísaný Ryoichi Hiraki, zástupca výrobcov, týmto vyhlasuje, že nižšie opísané strojové zariadenie spĺňa všetky príslušné ustanovenia tejto smernice: •Smernica 2006/42/ES o strojových zariadeniach 2. Opis strojového zariadenia a) Generické určenie : pantografický zdvihač b) Funkcia : zdvíhanie motorových vozidiel c) Model d) Typ 3. Výrobca (1) 4. Výrobca (2) 5. Autorizovaný zástupca schopný predložiť technickú dokumentáciu 6. Odkazy na harmonizované normy 7. Iné normy alebo požiadavky 8. Miesto 9. Dátum</p>



<p><b>Magyar (Hungarian)</b> EK megfeleléségi nyilatkozat</p> <p>1. Alulírott, Mr. Ryoichi Hiraki, a gyártók képviselőjeként ezennel kijelentem, hogy az alább megnevezett gép teljesíti: *a gépekre vonatkozó 2006/42/EK irányelv összes vonatkozó előírását.</p> <p>2. A gép leírása a) Általános megnevezés : ollós emelő b) Rendeltetés : gépkocsiemelő c) Modell d) Típus 3. Gyártó (1) 4. Gyártó (2) 5. A műszaki dokumentáció összeállítására meghatalmazott jogi személy 6. Harmonizált szabványhivatkozások 7. Egyéb szabványok vagy műszaki jellemzők 8. Kiállítás helye 9. Kiállítás dátuma</p>	<p><b>Eesti (Estonian)</b> EÜ vastavusdeklaratsioon</p> <p>1. Tootjate esindaja hr. Ryoichi Hiraki kinnitab käesolevaga, et allpool kirjeldatud seadmed vastavad järgmise õigusakti kõigile asjakohastele sätetele: *EÜ masinadirektiiv 2006/42/EÜ</p> <p>2. Seadmete kirjeldus a) Üldnimetus : käärtungraud b) Funktsioon : mootorsõiduki tšstmine c) Mudel d) Tüüp 3. Tootja (1) 4. Tootja (2) 5. Juriidiline isik, kes on volitatud koostama tehniilist toimet 6. Viited harmoneeritud standarditele 7. Muud standardid ja spetsifikatsioonid 8. Koht 9. Kuupäev</p>
<p><b>Latviešu (Latvian)</b> EK paziņojums par atbilstību</p> <p>1. Zemāk parakstījis Ryoichi Hiraki, kas pārstāv ražotāju, ar šo paziņo, ka zemāk aprakstītā mašīna atbilst piemērojamām šīs direktīvas prasībām: *EK Mašīnu direktīva 2006/42/EK</p> <p>2. Mašīnas apraksts a) Vispārīgs apzīmējums : Vītnes domkrats b) Funkcija : Spēkratu celšana c) Modelis d) Tips 3. Ražotājs (1) 4. Ražotājs (2) 5. Juridiskā persona, kas pilnvarota apkopot tehnisko failu 6. Atsaucies uz harmonizētajiem standartiem 7. Citi standarti vai specifikācijas 8. Vieta 9. Laiks</p>	<p><b>Slovensčina (Slovenian)</b> Izjava o skladnosti ES</p> <p>1. Podpisani g. Ryoichi Hiraki, ki zastopa proizvajalce, s tem izjavlja, da naprava, ki je opisana spodaj, izpolnjuje vse relevantne določbe: *Direktive o napravah 2006/42/ES</p> <p>2. Opis naprave a) Generično ime : Pantografski dvigalnik b) Funkcija : dvigovanje motornega vozila c) Model d) Tip 3. Proizvajalec (1) 4. Proizvajalec (2) 5. Pravna oseba, ki je upravičena do sestave tehničnega dokumenta 6. Reference glede harmoniziranih standardov 7. Drugi standardi ali specifikacije 8. Ustvarjeno v/na 9. Datum</p>

<p><b>Български (Bulgarian)</b> ЕС декларация за съответствие</p> <p>1. Допълодписаният г-н Рьоичи Хираки, представляващ производителите, декларирам с настоящата, че машината е описана по-долу напълно изпълнява всички съответни разпоредби на: *Европейската директивата 2006/42/ЕС за машиностроенето</p> <p>2. Описание на машината a) Генерично наименование : Пантографен крик b) Функция : повдигане на моторни превозни средства c) Модел d) Тип 3. Производител (1) 4. Производител (2) 5. Юридическо лице упълномощено да състави техническия файл 6. Препратки към хармонизирани стандарти 7. Други стандарти или спецификации 8. Изготвено в 9. Дата</p>	<p><b>Român (Romanian)</b> Declarație de conformitate CE</p> <p>1. Subsemnatul Ryoichi Hiraki, reprezentant al producătorilor, declar prin prezenta că utilajul descris mai jos respectă toate prevederile relevante ale: *Directivei CE 2006/42/CE referitoare la mașini</p> <p>2. Descrierea utilajului a) Denumire generică : Cric tip pantograf b) Funcție : ridicarea vehiculelor cu motor c) Model d) Tip 3. Producător (1) 4. Producător (2) 5. Persoană juridică autorizată să redacteze fișierul tehnic 6. Trimiteri la standardele armonizate 7. Alte standarde sau specificații 8. Intocmită în 9. Data</p>
<p><b>Türk (Turkish)</b> AT Uygunkluk Beyanı</p> <p>1. Aşağıda imzası bulunan Sn. Ryoichi Hiraki, imalatçıları temsilin, tarif edilen makinelerin aşağıda adı geçen yönetmeligin ilgili hükümlerine uygun olduğunu beyan eder: *AT makine direktifi 2006/42/EC</p> <p>2. Makinelerin tanımı a) Jenerik adı : Pantograf krikio b) İşlevi : motorlu taşıtları kaldırma c) Model d) Tür 3. İmalatçı (1) 4. İmalatçı (2) 5. Teknik dosyayı düzenlemeye yetkili tüzel kişi 6. Uyumlaştırılmış standartlara atıflar 7. Diğer standartlar ya da şartnameler 8. Düzenlendiği yer 9. Tarih</p>	<p><b>Íslenska (Icelandic)</b> EB-samræmisýrfrýsing</p> <p>1. Undirritaður, herra Ryoichi Hiraki, fulltrúi framleiðanda, lýsir yfir að vélbúnaðinum, sem lýst er hér að neðan, uppfyllir öll viðeigandi ákvæði: *EB-tilskipunarinnar 2006/42/EC um vélbúnað</p> <p>2. Lýsing á vélbúnaðinum a) Almenn heiti : Tviarma tjakkur b) Hlutverk : að lyfta vélknúnum ökutækjum c) Gerð d) Tegund 3. Framleiðandi (1) 4. Framleiðandi (2) 5. Lögaðili sem hefur heimild að taka saman tækniskjal 6. Tilvísanir í samhæfða staðla 7. Aðrir staðlar eða tæknilysingar 8. Staður 9. Dagsetning</p>

<p><b>Español (Spanish)</b> Declaración de Conformidad CE</p> <p>1. El abajo firmante, Sr. Ryoichi Hiraki, en representación de los fabricantes, por la presente declara que la maquinaria descrita a continuación cumple con las disposiciones aplicables de: *La directiva 2006/42/CE relativa a maquinarias</p> <p>2. Descripción de la maquinaria</p> <p>a) Denominación genérica : Gato pantográfico</p> <p>b) Función : Elevación de vehículo automotor</p> <p>c) Modelo                      d) Tipo</p> <p>3. Fabricante (1)</p> <p>4. Fabricante (2)</p> <p>5. Persona jurídica autorizada para recopilar el archivo técnico</p> <p>6. Referencias de normas armonizadas</p> <p>7. Otras normas o especificaciones</p> <p>8. Elaborada en                      9. Fecha</p>	<p><b>Norsk (Norwegian)</b> EF-samsvarserklæring</p> <p>1. Undertegnede, Ryoichi Hiraki, som representerer produsentene, erklærer herved at maskinen beskrevet nedenfor oppfyller alle relevante bestemmelser i: *EU-maskindirektiv 2006/42/EU</p> <p>2. Beskrivelse av maskineriet</p> <p>a) Generisk betegnelse : Pantografjekk (biljekk)</p> <p>b) Funksjon : løfting av motorkjøretøyer</p> <p>c) Modell                      d) Type</p> <p>3. Produsent (1)</p> <p>4. Produsent (2)</p> <p>5. Juridisk person med fullmakt til å utarbeide den tekniske dokumentasjonen</p> <p>6. Henvisninger til harmoniserte standarder</p> <p>7. Andre standarder eller spesifikasjoner</p> <p>8. Utarbeidet i                      9. Dato</p>
<p><b>Lietuvių kalba (Lithuanian)</b> EB atitikties deklaracija</p> <p>1. Toliau pasirašęs gamintojų atstovas Ryoichi Hiraki deklaruoja, kad toliau aprašytiji įranga atitinka visas atitinkamas nuostatas, išdėstytas: *EB Direktyvoje 2006/42/EB dėl mašinų</p> <p>2. Įrangos aprašymas</p> <p>a) Bendras pavadinimas : pantografo kėliklis</p> <p>b) Funkcija : motorinės transporto priemonės kėlimas</p> <p>c) Modelis                      d) Tipas</p> <p>3. Gamintojas (1)</p> <p>4. Gamintojas (2)</p> <p>5. Juridinis asmuo, įgaliotas sudaryti techninę bylą</p> <p>6. Nuoroda į lygiavertius standartus</p> <p>7. Kiti standartai arba specifikacijos</p> <p>8. Atlikta                      9. Data</p>	<p><b>Hrvatski (Croatian)</b> Izjava o sukladnosti EK</p> <p>1. Ja, dolje potpisani Ryoichi Hiraki, predstavnik proizvođača, ovime izjavljujem da su strojevi opisani u nastavku sukladni za bitnim odredbama: *Direktive 2006/42/EZ Europskog parlamenta i vijeća o strojevima</p> <p>2. Opis stroja</p> <p>a) Generički naziv : pantografska dizalica</p> <p>b) Funkcija : podizanje motornog vozila</p> <p>c) Model                      d) Tip</p> <p>3. Proizvođač (1)</p> <p>4. Proizvođač (2)</p> <p>5. Pravna osoba ovlaštena za sastavljanje tehničke dokumentacije</p> <p>6. Upućivanje na usklađene norme</p> <p>7. Ostale norme ili specifikacije</p> <p>8. Mjesto                      9. Datum</p>



Kompressor

Modeller til  
Storbritannien

DA

UKCA-overensstemmelseserklæring i henhold til The General Product Safety Regulations 2005

Vi, SUMITOMO RUBBER INDUSTRIES, LTD., 6-9, 3-chome, Wakinohama-cho, Kobe 651-0071, Japan, erklærer hermed, at den nedenfor beskrevne maskine er i overensstemmelse med de generelle sundheds- og sikkerhedskrav i henhold til The General Product Safety Regulations 2005 i kraft af dens design og konstruktion og den konfiguration, som vi markedsfører. Alle ændringer, der foretages på maskinen uden vores godkendelse, vil gøre denne erklæring ugyldig.

Betegnelse: Vi erklærer, at produktet også er i overensstemmelse med andre gældende direktiver for et produkt af denne type: Supply of Machinery Regulations 2008, Electromagnetic Compatibility Regulations 2016.

Følgende harmoniserede standarder anvendes, især: BS EN ISO 12100-2011, BS EN 62841-1: 2015, BS EN 55014-1: 2012, BS EN 55014-2: 2012. Kobe, 17. juni 2021, Yukinori Nagata (General Manager IMS Business Team)

## Tal

12 V batteri .....	670
Indikator for ladesystem .....	104, 712
Vedligeholdelse (kontrol af 12 V batteriet) ...	670
Vedligeholdelse (udskiftning) .....	673
4WD .....	530
4WD-system .....	530

## A

ABS (antiblokeringsssystem) .....	601
ABS-system	
Indikator .....	106
Additiver, motorolie .....	642
Advarsels- og informationsmeddelelser .....	123
Advarselsindikator tændt/blinker .....	712
Advarselsmærkater .....	97
Afrimning af forrude og sideruder .....	282
Afspilning af <i>Bluetooth</i> ®-lyd .....	318, 367
Afviserblink .....	222
Indikatorer (instrumentpanel) .....	111
Aha™ .....	363
Airbags .....	61
Airbags foran (SRS) .....	63
Efter en kollision .....	63
Event Data Recorder .....	1
Gardinairbag .....	70
Indikator .....	72, 107
Indikator for airbag i passagerside deaktiveret .....	107
Indikator for airbag i passagersiden deaktiveret .....	73

Sensorer .....	61
Sideairbag .....	68
Vedligeholdelse af airbags .....	74
Airbags foran (SRS) .....	63
Airconditionssystem (klima anlæg) .....	279
Afrimning af forrude og sideruder .....	282
Brug af automatisk klima anlæg .....	279
Recirkulationstilstand/friskluftstilstand .....	281
Sensor .....	285
Støv- og pollenfilter .....	679
Synkroniseringstilstand .....	284
Ændring af tilstand .....	281
Aktiv fartpilot med følgefunktion ved lav hastighed .....	553
Akustisk køretøjsalarmsystem .....	515
AM/FM-radio .....	303, 350
Anbefalet brændstof .....	618
Android Auto .....	379
Antiblokeringsystem (ABS) .....	601
Apparater, der udsender radiobølger .....	734
Apple CarPlay .....	375
Armlæn .....	257
Audio-/informationsskærm .....	297, 322
Automatisk belysning .....	224
Automatisk bremseholdedefunktion .....	599
Indikator .....	101, 599
Automatisk fjernlys .....	229
Indikator .....	110
Automatisk indklapning af sidespejle .....	246
Automatiske intervalviskere .....	233
AWD .....	530
AWD-system .....	530

## B

Bagage (lastgrænse) .....	489
Bagagekrog .....	268
Bagagerumsafdækning .....	270
Bagklap .....	195
Kan ikke åbnes .....	727
Bagsæder .....	251
Bagsæder (nedklapning) .....	252
Bagsædevarmere .....	278
Bakkamera med multivision .....	616
Bakspejl .....	243
Bakzoneassistent .....	611
Barnestol .....	75
Batteri .....	12
Hvis batteriet er dødt .....	706
Højspænding .....	12, 537
Indikator for 12 V batteriladesystem ...	104, 712
Benzin .....	36, 618
Aktuelt brændstofforbrug .....	150
Brændstoføkonomi og CO <sub>2</sub> -emissioner .....	620
Indikator for lav brændstofstand .....	106
Måler .....	144
Oplysninger .....	618
Påfyldning af brændstof .....	618
Betjeningsanordninger .....	179
Bilvasketilstand .....	508
Blindvinkelassistent .....	534
Indikator .....	122
<i>Bluetooth</i> ®-lyd .....	318, 367
Bremsesystem .....	595
ABS-system .....	601
Automatisk bremseholdedefunktion .....	599

Bremseassistent.....	602
Fodbremse .....	598
Indikator .....	100, 102, 714, 715
Parkeringsbremse.....	595
Væske.....	652
<b>Brændstof</b> .....	618
Aktuelt brændstofforbrug.....	150
Anbefalet.....	618
Brændstoføkonomi og CO <sub>2</sub> -emissioner.....	620
Indikator for lav brændstofstand .....	106
Måler .....	144
Påfyldning af brændstof.....	618
Rækkevidde .....	149
<b>Brændstofdæksel</b> .....	36, 619
<b>Brændstofklap</b> .....	36, 619
<b>Bugsering af bilen</b>	
Nødsituation .....	726
<b>Børnesikkerhed</b> .....	75
Børnesikringslåse.....	194
<b>Børnesikringslåse</b> .....	194
<b>Børnesikringsystem</b>	
Bagudvendt barnestol .....	78
Barnestol til små børn.....	80
Barnestol til spædbørn .....	78
Brug af strop.....	92
Montering af en barnestol med en trepunktssæle.....	90
Selepuder.....	94
Større børn.....	93
Valg af barnestol.....	81
<b>C</b>	
<b>Certificeringsmærkat</b> .....	733
<b>D</b>	
<b>DAB</b> .....	309, 353
<b>Display-/informationsknap</b> .....	147, 322
<b>Displayindstilling</b> .....	302, 344
<b>Dobbeltlås</b> .....	211
<b>Donkraft (hjulnøgle)</b> .....	701, 702
<b>Dæk</b> .....	665
Kontrol.....	665
Kontrol og vedligeholdelse .....	665
Luftryk .....	731
Midlertidigt reparations sæt (TRK).....	691
Punktering (punkteret dæk).....	691
Rotation .....	668
Slidindikatormærker .....	666
Snekæder.....	669
Vinter.....	669
<b>Dæktrykadvarselssystem</b> .....	531
Indikator.....	109, 717
Kalibrering.....	531
<b>Dæmpning</b>	
Forlygter.....	223
<b>Dødt batteri</b> .....	706
<b>Døre</b> .....	182
Låsning/oplåsning af døre indefra.....	192
Låsning/oplåsning af døre udefra.....	185
Meddelelse om åben dør .....	48, 123
Nøgler .....	182
System til forebyggelse af at blive låst ude ...	191
<b>E</b>	
<b>eCall-indikator</b> .....	479
<b>Eco Assist-system</b> .....	18
<b>ECO-kørselsdisplay</b> .....	19, 152
<b>ECON-tilstand</b> .....	514
<b>Elektrisk servostyring (EPS)</b> .....	108
Indikator .....	108, 716
<b>Elektroniske selestrammere</b> .....	54
<b>Elruder</b> .....	212
<b>Elsystem</b>	
Vil ikke starte.....	703
<b>EV-indikator</b> .....	103
<b>EV-knap</b> .....	15
<b>F</b>	
<b>Farlig udstødning (kulilte)</b> .....	96
<b>Fartbegrænser, intelligent</b> .....	520
<b>Fartbegrænser, justerbar</b> .....	516
<b>Fastgørelsesforankringer</b> .....	268
<b>Fejlfinding</b> .....	689
Advarselsindikatorer.....	100, 712
Bagdøren kan ikke åbnes.....	40, 194
Bremsepedalen vibrerer.....	40
Der høres en summer, når døren åbnes.....	41
Elsystemet vil ikke starte.....	703
Hvis batteriet er dødt .....	706
Nødtransport .....	726
Overophedning.....	709
Punktering/fladt dæk .....	691
Sprunget sikring .....	719, 721, 722, 723
Støj ved bremsning .....	42

Fejlindikator .....	104, 713
<b>Filter</b>	
Støv og pollen .....	679
Fjernbetjening .....	188
Fjernbetjening af lydanlægget .....	292
FM/AM-radio .....	303, 350
Fodbremse .....	598
Forebyggelse af at blive låst ude .....	191
Forlygter .....	223
Automatisk betjening .....	224
Automatisk fjernlys .....	229
Betjening .....	223
Dæmpning .....	223
Lyskegle .....	655
Forlygtevaskere .....	235
Forløbet tid .....	149
Forreste kamerasensor .....	592
Forrude .....	232
Afrimning/afdugning .....	236, 282
Rengøring .....	682, 684
Sprinklervæske .....	653
Vinduesviskere og sprinklere .....	232
Viskerblade .....	660
Forsæder .....	247
Indstilling .....	247
Forsædevarmere .....	277
Funktioner .....	287
Funktioner, der kan tilpasses .....	161, 390, 398
Forerinformationssystem .....	146

## G

Gardinairbag .....	70
Gearkasse .....	503, 504
Betjening .....	33
Betjening af skifteknop .....	504
Indikator for gearvælgerposition .....	105
Kickdown-funktion .....	503
Krybekørsel .....	503
Nummer .....	733
Olie .....	651
Gearskift (gearkasse) .....	504
Gennemsnitligt brændstofforbrug .....	149
Gennemsnitshastighed .....	149
Glas (vædligeholdelse) .....	682, 684
Gravide .....	58
Grundlæggende om betjening af lydanlægget .....	295, 321
<b>H</b>	
Handskerum .....	261
Head-up-display .....	172
Lysstyrkeregulering .....	239
HFT (håndfri telefon) .....	426, 447
Hill Start Assist-system .....	500
Hjulnøgle (donkrafthåndtag) .....	701, 702
Honda Sensing .....	37, 539
Hukommelsessystem til kørepositioner .....	240
Hvis batteriet er dødt .....	706
Hybridbil	
e-HEV .....	11
Højspændingsbatteri .....	537

Håndfri telefon (HFT) .....	426, 447
Automatisk import af telefonbog og opkaldshistorik fra mobiltelefoner .....	460
Begrænsninger for manuel betjening ..	427, 449
Fonetisk ændring af telefonbog .....	464
Hurtigopkald .....	440, 461
Knapper til håndfri telefon .....	426, 447
Menuer for håndfri telefon .....	428, 450
Modtagelse af sms-/e-mailbesked .....	473
Ringetone .....	437, 459
Statusvisning for håndfri telefon .....	427, 449
Sådan foretages et opkald .....	442, 468
Sådan får du vist en meddelelse .....	475
Sådan konfigureres sms-/e- mailmeddelelsesfunktionen .....	458
Sådan modtages et opkald .....	445, 471
Telefonopsætning .....	432, 455
Valg under en samtale .....	446, 472
<b>Håndfrit telefonsystem (HFT)</b>	
Sådan vælger du en sms- eller e-mailkonto .....	474
<b>I</b>	
Identifikationsnumre .....	733
Benzinmotor, elmotor og gearkasse .....	733
Køretøjsidentifikation .....	733
Indbyggede apps .....	369
Indikator for airbag i passagerside deaktiveret .....	107
Indikator for airbag i passagersiden deaktiveret .....	73
Indikator for elsystem .....	103

Indikator for EV-tilstand .....	103	Forreste airbag i passagerside		Forsæder .....	247
Indikator for fjernlys .....	111	aktiveret/deaktiveret .....	107	Nakkestøtter .....	254
Indikator for gearvælgerposition.....	105, 176	Gearkassesystem .....	105, 718	Rat .....	242
Indikator for intelligent fartbegrænser.....	113	Gearvælgerposition .....	105	Spejle .....	243
Indikator for lav brændstofstand .....	106	Indstillet hastighed for aktiv fartpilot		<b>Indstilling af uret .....</b>	<b>180</b>
Indikator for lavt dæktryk/		og intelligent fartbegrænser .....	113	<b>Indvendigt bakspejl .....</b>	<b>243</b>
dæktrykadvarelsesystem.....	109, 717	Intelligent fartbegrænser .....	113	<b>Instrumenter.....</b>	<b>144</b>
Indikator for lavt olietryk .....	104, 712	Justerbar fartbegrænser.....	113	<b>Instrumenter og målere.....</b>	<b>144</b>
Indikator for parkeringsbremse og		KLAR .....	103	<b>Instrumentpanel.....</b>	<b>99</b>
bremsesystem (gul).....	102, 715	Kollisionsbegrænsende bremsesystem .....	119	Lysstyrkeregulering .....	238
Indikator for parkeringsbremse og		Lav brændstofstand .....	106	<b>Intelligent fartbegrænser .....</b>	<b>520</b>
bremsesystem (rød) .....	100, 714, 715	Lavt dæktryk/		<b>Interiørlys.....</b>	<b>258</b>
Indikator for SPORT-tilstand.....	105, 510	dæktrykadvarelsesystem.....	109, 717	<b>iPod .....</b>	<b>312, 356</b>
Indikator for systemmeddelelse .....	110	Lavt olietryk .....	104, 712		
Indikator for tågebaglygte .....	111	Parkeringsbremse og			
Indikator for tågeforlygter.....	111	bremsesystem (gul).....	102, 715		
Indikatorer .....	100	Parkeringsbremse og			
12 V batteriladesystem .....	104, 712	bremsesystem (rød).....	100, 714, 715		
ABS-system .....	106	Påmindelse om sikkerhedssele .....	51, 106	<b>J</b>	
Afviserblink og katastrofeblink .....	111	Ratmonteret decelerationsknap .....	105	<b>Jakkekrog .....</b>	<b>267</b>
Aktiv fartpilot med følgefunktion ved lav		Sikkerhedsalarm .....	112	<b>Justerbar fartbegrænser.....</b>	<b>516</b>
hastighed .....	117, 553	SPORT-tilstand .....	105, 510	<b>Justering</b>	
Automatisk bremseholdefunktion.....	101, 599	SRS-airbagsystem .....	72, 107	Armlæn .....	257
Automatisk bremseholdesystem .....	101	Startspærrefunktion .....	112	Temperatur.....	150
Automatisk fjernlys.....	110	Systemmeddelelse .....	110		
Blindvinkelassistent.....	122	Tændte lygter .....	111	<b>K</b>	
ECON-tilstand .....	113	Tågebaglygte.....	111	<b>Kickdown-funktion .....</b>	<b>503</b>
Elektrisk servostyring (EPS).....	108	Tågeforlygter.....	111	<b>Kilometertæller.....</b>	<b>148</b>
Elsystem .....	103	Udvidet vognbaneassistent .....	114	<b>KLAR-indikator.....</b>	<b>103</b>
EV .....	103	Vognbaneassistent (LKAS) .....	118, 572	<b>Klima anlæg .....</b>	<b>279</b>
EV-tilstand.....	103	VSA-system .....	108	Afrimning af forrude og sideruder.....	282
Fejllindikator .....	104, 713	VSA-system deaktiveret .....	108, 528	Brug af automatisk klima anlæg.....	279
Fjernlys.....	111			Recirkulationstilstand/friskluftstilstand.....	281
		<b>Indstilling</b>		Sensorer .....	285
				Støv- og pollenfilter .....	679

Synkroniseringstilstand .....	284
Ændring af tilstand .....	279
Klokkeslæt (indstilling).....	180
Knap til elopvarmet sidespejl.....	236
Knap til forrudevarme.....	237
Knap til katastrofeblink .....	4, 5
Kollisionsbegrænsende bremsesystem .....	542
Kontakter (omkring rattet) .....	4, 5, 6, 219
Kopholdere .....	265
Krybekørsel .....	503
Kulilte .....	96
Køler .....	647
Kølesystem .....	646
Påfyldning af kølevæske i reservetank .....	646
Kølevæske	
Overophedning.....	709
Kølevæske (motor)	
Overophedning.....	709
Kørehastighed .....	176
Kørellys .....	228
Køretøjsidentifikationsnumre .....	733
Kørsel .....	485
Bremsning .....	595
Gearkasse.....	503
Gearskift.....	504
Kørsel med anhænger .....	490
Lastgrænser.....	490
Udstyr og tilbehør.....	492
Kørsel med bagage .....	487, 489

## L

Lastgrænser .....	489
Lav signalstyrke fra den nøglefri fjernbetjening .....	184
Lavt batteriniveau .....	712
Lovbestemmelser .....	734
Lufttryk .....	731
Lydanlæg .....	288, 295, 321
Anbefalede enheder .....	385
Audio-/informationsskærm .....	297, 322
Displayindstilling .....	302, 344
Fejlmeddelelser .....	383
Fjernbetjening .....	292
Genaktivering .....	291
Generelle oplysninger .....	385
Indstilling af baggrund .....	299, 330
iPod .....	312, 356
Lukning af apps .....	342
Menuutilpasning .....	341
MP3/WMA/AAC .....	315, 364
Regulering af lyd .....	301, 343
Sikkerhedskode.....	291
Startskærmbillede .....	332
Statusområde .....	339
Tilpasning af måleren.....	326
Tyverisikring.....	291
USB-nøgler .....	315, 364, 385
USB-port(e) .....	289
Valg af en lydkilde .....	345
Ændring af layoutet for ikonet for startskærmbilledet .....	326
Ændring af skærmens interface .....	340

Lygter .....	223, 655
Afviserblink .....	222
Aktivt kurvelys.....	227
Automatisk .....	224
Indikator for fjernlys .....	111
Indikator for tændte lygter .....	111
Kørellys .....	228
Lygtekontakter .....	223
Tågebaglygte .....	226
Tågeforygter .....	226
Udskiftning af pærer .....	655
Lys	
Interiør .....	258
Lys i bagagerum .....	260
Lysregulering .....	238
Knap.....	238
Lysstyrkeregulering (head-up-display).....	239
Lysstyrkeregulering (instrumentpanel) .....	238
Lændestøtte .....	249
Lændestøtte på førersæde .....	249
Læselamper .....	259
Låsning/oplåsning.....	182
Indefra .....	192
Med nøgle .....	190
Nøgler.....	182
Udefra .....	185
Låsning/oplåsning af døre udefra .....	185
Låsningoplysning	
Børnesikringslås .....	194

<b>M</b>			
Makeup-spejle .....	9		
Maksimalt tilladt vægt .....	489		
Manøvreringsassistent .....	529		
Midlertidigt reparatssæt (TRK) .....	691		
Midlertidigt reparatssæt fra Honda .....	691		
<b>Motor</b>			
Hvis batteriet er dødt .....	706		
Nummer .....	733		
Olie .....	642		
Summer for tænding .....	221		
<b>Motorolie</b> .....	642		
Anbefalet motorolie .....	642		
Indikator for lavt olietryk .....	104, 712		
Kontrol .....	644		
Påfyldning .....	645		
Symbol for lav oliestand .....	718		
<b>MP3</b> .....	315, 364		
<b>MP4</b> .....	364		
<b>N</b>			
Nakkestøtter .....	254		
<b>Nedblænding</b>			
Bakspejl .....	243		
Nederste befæstningspunkter .....	86		
Nedklapning af bagsæder .....	252		
Nulstilling af triptæller .....	149		
Numre (identifikation) .....	733		
<b>Nødopkald (eCall)</b> .....	479		
Automatisk nødopkald .....	479		
Manuelt nødopkald .....	481		
Nødsituation .....	726		
Nødstopsignal .....	603		
Nøglenummermærke .....	183		
<b>Nøgler</b> .....	182		
Bagdøren kan ikke åbnes .....	194		
Fjernbetjening .....	188		
Forebyggelse af at blive låst ude .....	191		
Nummermærke .....	183		
Typer og funktioner .....	182		
<b>O</b>			
<b>Olie (motor)</b> .....	642		
Anbefalet motorolie .....	642		
Indikator for lavt olietryk .....	104, 712		
Kontrol .....	644		
Påfyldning .....	645		
Symbol for lav oliestand .....	718		
Viskositet .....	642		
<b>Oliepind (motorolie)</b> .....	644		
<b>Open source-licenser</b> .....	389		
<b>Oplåsning af dørene</b> .....	185		
<b>Oplåsning af fordøre indefra</b> .....	25		
<b>Overensstemmelseserklæring,</b>			
sammenfatning .....	766		
<b>Overhalingsblink</b> .....	223		
<b>Overophedning</b> .....	709		
<b>P</b>			
<b>Panoramatag</b> .....	215		
<b>Parkeringsbremse</b> .....	595		
<b>Parkeringssensorysystem</b> .....	606		
<b>POWER/CHARGE måler</b> .....	145, 176		
<b>Punkteret dæk</b> .....	691		
<b>Punktering (dæk)</b> .....	691		
<b>Påfyldning</b>			
Kølevæske .....	646		
Motorolie .....	645		
Sprinklervæske .....	653		
<b>Påfyldning af brændstof</b> .....	618		
Benzin .....	618, 730		
Brændstofmåler .....	144		
Indikator for lav brændstofstand .....	106		
<b>R</b>			
<b>Radio (FM/AM)</b> .....	303, 350		
<b>Radio Data System (RDS)</b> .....	304, 352		
<b>Rat</b> .....	242		
Indstilling .....	242		
<b>Ratmonteret decelerationsknap</b> .....	511		
Indikator .....	105		
<b>Ratvarmer</b> .....	276		
<b>RDS (Radio Data System)</b> .....	304, 352		
<b>Real Time AWD med intelligent</b>			
styresystem .....	530		
<b>Registrering af gennemsnitligt</b>			
brændstofforbrug .....	151		
<b>Regulering af lyd</b> .....	301, 343		
<b>Rengøring af kabine</b> .....	681		
<b>Retningslinjer for kørsel med</b>			
terrængående køretøjer .....	501		
<b>Retningslinjer for terrænkørsel</b> .....	496		
<b>Ruder (åbning og lukning)</b> .....	212		

## S

Selepuder (til børn).....	94
Servicepåmindelsessystem.....	626
Sideairbags.....	68
Sidespejl med nedadvipningsfunktion.....	245
Sidespejle.....	244
Sikker kørsel.....	43
Sikkerhedsforanstaltninger ved kørsel.....	501
Regn.....	502
Sikkerhedsmeddelelse.....	0
Sikkerhedsmærkater.....	97
Sikkerhedssele med aftagelig selelås.....	57
Sikkerhedsseler.....	49
Advarselsindikator.....	51, 106
Aftagelig selelås.....	57
Eftersyn.....	59
Elektroniske selestrammere.....	54
Gravide.....	58
Justering af øverste selebæstningspunkt.....	56
Montering af en barnestol med en trepunktssele.....	90
Påmindelse.....	51
Spænding.....	55
<b>Sikkerhedssystem</b> .....	206
Dobbeltlås.....	211
Indikator for sikkerhedsalarm.....	112
Indikator for startspærrefunktion.....	112
Ultralys sensorer.....	209
Vippesensor.....	210
<b>Sikkerhedstjek</b> .....	48
<b>Sikringer</b> .....	719
Kontrol og udskiftning.....	725

Placering.....	719, 721, 722, 723
<b>Siri Eyes Free</b> .....	374
<b>Skema for smøremiddelspecifikationer</b> .....	731
<b>Skifteknop</b> .....	33
<b>Skifter alle indstillinger til standard</b> .....	425
<b>Slidindikatormærker (dæk)</b> .....	666
<b>Slidte dæk</b> .....	665
<b>Solbrilleholder</b> .....	269
<b>Song By Voice™ (SBV)</b> .....	359
<b>SOS-annulleringsknop</b> .....	481
<b>SOS-knop</b> .....	481
<b>Specifikationer</b> .....	730
<b>Specifikationer for pærer</b> .....	730
<b>Speedometer</b> .....	144
<b>Spejle</b> .....	243
Indstilling.....	243
Indvendigt bakspejl.....	243
Side.....	244
<b>SPORT-tilstand</b> .....	510
<b>Sprinklere</b> .....	
Påfyldning af sprinklervæske.....	653
<b>SRS (Supplemental Restraint System)</b> .....	63
<b>SRS-airbags (airbags)</b> .....	63
<b>Standsnng</b> .....	604
<b>Start af elsystemet</b> .....	498
Aktiveres ikke.....	703
<b>Start af motoren</b> .....	
Hvis batteriet er dødt.....	706
<b>Startspærrefunktion</b> .....	206
Indikator.....	112
<b>Stemmestyingsfunktioner</b> .....	346
Generelle kommandoer.....	349
Klimastyingskommandoer.....	349

Lydkommandoer.....	348
Musikøgningskommandoer.....	349
Nyttige kommandoer.....	348
Skærmkommandoer.....	349
Stemmegekendelse.....	346
Stemmeportalskærm-billeder.....	347
Telefonkommandoer.....	348
<b>Strømuttag til tilbehør</b> .....	272
<b>Støv- og pollenfilter</b> .....	679
<b>System til forebyggelse af at blive låst ude</b> .....	191
<b>System til registrering af trafikskilte</b> .....	584
Små ikoner til og fra.....	591
<b>Sæder</b> .....	247
Bagsæder.....	251
Forsæder.....	247
Forsædevarmere.....	277
Indstilling.....	247
Lændestøtte på førersæde.....	249
Sædevarmere.....	277, 278
<b>Sædevarmere</b> .....	277, 278

## T

<b>Tapet</b> .....	299, 330
<b>Temperatur</b> .....	
Udetemperaturvisning.....	150
<b>Temperatursensor</b> .....	150
<b>Tilbehør og ændringer</b> .....	686
<b>Tilslutning af smartphone</b> .....	370
<b>Trinløst variabel gearkasse</b> .....	503
<b>Trip knop</b> .....	148
<b>Triptæller</b> .....	149



TRK (midlertidigt reparations sæt).....	691
Trådløs oplader.....	273
Tænd/sluk-knap.....	219
Tændrør.....	730

## U

Udetemperaturvisning.....	150
Udskiftning	
12 V batteri.....	673
Pærer.....	655
Sikringer.....	719, 721, 722, 723
Viskergummi på bagrudevisker.....	663
Viskergummi på forrudevisker.....	660
Udskiftning af pærer.....	655
Afviserblink på siden/katastrofeblink.....	656
Aktivt kurvelys.....	656
Bageste afviserblink.....	656
Bageste nummerpladelys.....	658
Baglygter.....	656, 657
Baklygter.....	657
Forlygter.....	655
Højt monteret stoplygte.....	658
Kørelys.....	656
Lys i bagagerum.....	659
Lys i handskerum.....	659
Lys til make-up-spejl.....	659
Positionslys.....	656
Stoplygter.....	656
Tågebaglygte.....	658
Tågeforlygter.....	655
Udvendig rengøring.....	683
Udvendig vedligeholdelse (rengøring).....	683

Udvendige spejle.....	244
Udvidet vognbaneassistent.....	578
Aktivering og deaktivering.....	581
Ultralydssensorer.....	209
Ur.....	180
USB-nøgler.....	315, 364, 385
USB-port(e).....	289

## V

Valg af barnestol.....	81
Varmere (bagsæde).....	278
Varmere (forsæde).....	277
Vedligeholdelse	
12 V batteri.....	670
Bremsevæske.....	652
Dæk.....	665
Fjernbetjening.....	676
Gearolie.....	651
Klimaanlæg.....	678
Køler.....	647
Kølesystem.....	646
Olie.....	644
Rengøring.....	681
Servicepåmindelsessystem.....	626
Sikkerhed.....	623
Sikkerhedsforanstaltninger.....	622
Udskiftning af pærer.....	655
Under motorhjelm.....	639
Vinduesviskere.....	232
Kontakt.....	232
Vinduesviskere og sprinklere.....	232
Bagest.....	234

Forlygtevaskere.....	235
Forrest.....	232
Vinterdæk.....	669
Snekæder.....	669
Vippesensor.....	210
Viskere og sprinklere	
Automatiske intervalviskere.....	233
Kontrol og udskiftning af viskerblade.....	660
Viskositet (olie).....	642, 731
Vognbaneassistent.....	570
VSA-system.....	527
Afbryderknap.....	528
Indikator for deaktivering.....	108
Systemindikator.....	108
Vælgeknap (lyd).....	295
Værktøj.....	690
Væsker	
Bremsevæske.....	652
Kølesystem.....	646
Sprinklervæske.....	653

## W

Watt.....	730
WAV.....	315
Wi-Fi-forbindelse.....	372
WMA.....	315, 364

## Æ

Ændringer (og tilbehør).....	686
------------------------------	-----

## Ø

Øverste selebefæstningspunkt ..... 56

## Å

### Åbning/lukning

Bagklap ..... 195

Elruder..... 212

Motorhjeml ..... 640

